

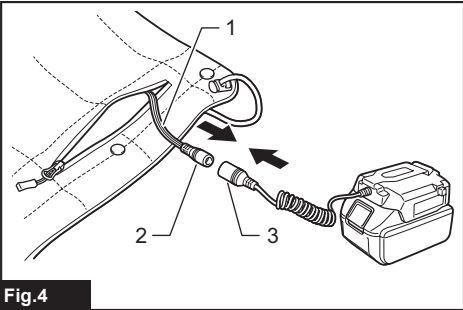

# CB100D DCB200

<b>EN</b>	Cordless Heated Blanket	INSTRUCTION MANUAL	5
<b>FR</b>	Couverture chauffante à batterie	MANUEL D'INSTRUCTIONS	13
<b>DE</b>	Akku-Heizdecke	BETRIEBSANLEITUNG	22
<b>IT</b>	Coperta riscaldata a batteria	ISTRUZIONI PER L'USO	31
<b>NL</b>	Accuverwarmingsdeken	GEBRUIKSAANWIJZING	40
<b>ES</b>	Cobija Electrotérmica	MANUAL DE INSTRUCCIONES	49
<b>PT</b>	Manta Térmica a Bateria	MANUAL DE INSTRUÇÕES	58
<b>DA</b>	Akku varmetæppe	BRUGSANVISNING	67
<b>EL</b>	Φορητή θερμαινόμενη κουβέρτα	ΕΓΧΕΙΡΙΔΙΟ ΟΔΗΓΙΩΝ	75
<b>TR</b>	Akülü Isıtmalı Battaniye	KULLANMA KILAVUZU	84
<b>PL</b>	Koc Ogrzewany	INSTRUKCJA OBSŁUGI	92
<b>HU</b>	Akkumulátoros fűtött takaró	HASZNÁLATI KÉZIKÖNYV	101
<b>SK</b>	Akumulátorová vyhrievacia deka	NÁVOD NA OBSLUHU	109
<b>CS</b>	Akumulátorová ohřívací přikrývka	NÁVOD K OBSLUZE	117
<b>UK</b>	Акумуляторна ковдра з підігрівом	ІНСТРУКЦІЯ З ЕКСПЛУАТАЦІЇ	125
<b>RO</b>	Pătură încălzită fără cablu	MANUAL DE INSTRUCȚIUNI	134
<b>SL</b>	Brezžična grelna odeja	NAVODILA ZA UPORABO	143
<b>SQ</b>	Batanije me ngrohje me bateri	MANUALI I PËRDORIMIT	151
<b>BG</b>	Одеяло с подгряване с акумулаторно захранване	РЪКОВОДСТВО ЗА ЕКСПЛОАТАЦИЯ	159
<b>HR</b>	Bežična grijana deka	PRIRUČNIK S UPUTAMA	168
<b>MK</b>	Безжично затоплено ќебе	УПАТСТВО ЗА УПОТРЕБА	176
<b>SR</b>	Бежично грејно ћебе	УПУТСТВО ЗА УПОТРЕБУ	185
<b>RU</b>	Акумуляторное одеяло с подогревом	РУКОВОДСТВО ПО ЭКСПЛУАТАЦИИ	194
<b>SV</b>	Batteridrivnen värmefilt	BRUKSANVISNING	203
<b>NO</b>	Batteridrevet varmeteppe	BRUKSANVISNING	211
<b>FI</b>	Akkukäyttöinen lämpöpeite	KÄYTTÖOHJE	219
<b>LV</b>	Bezvada apsildāmā sega	LIETOŠANAS INSTRUKCIJA	227
<b>LT</b>	Belaidė šildoma antklodė	NAUDOJIMO INSTRUKCIJA	235
<b>ET</b>	Juhtmeta soojendustekk	KASUTUSJUHEND	243
<b>KK</b>	Акумуляторлық жылытылатын көрпе	ПАЙДАЛАНУ ЖӨНІНДЕГІ НҰСҚАУЛЫҚ	251
<b>ZHTW</b>	充電式電熱毯	使用說明書	260

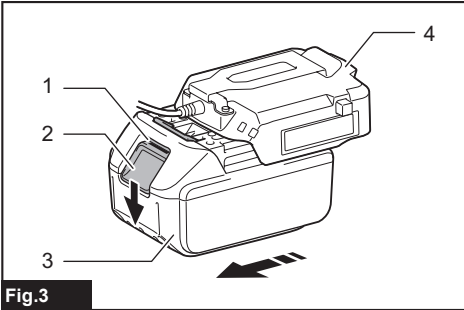

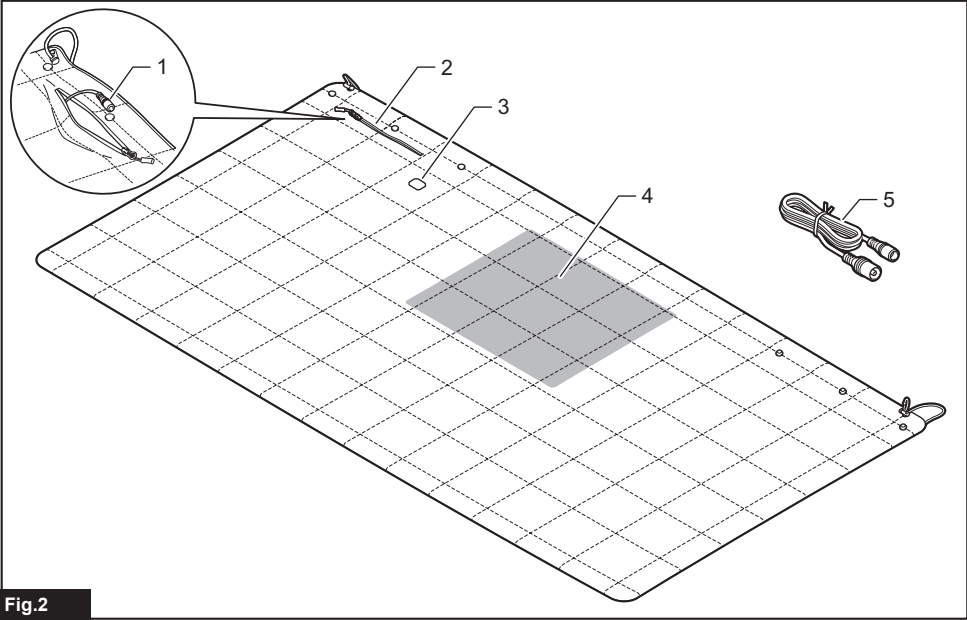
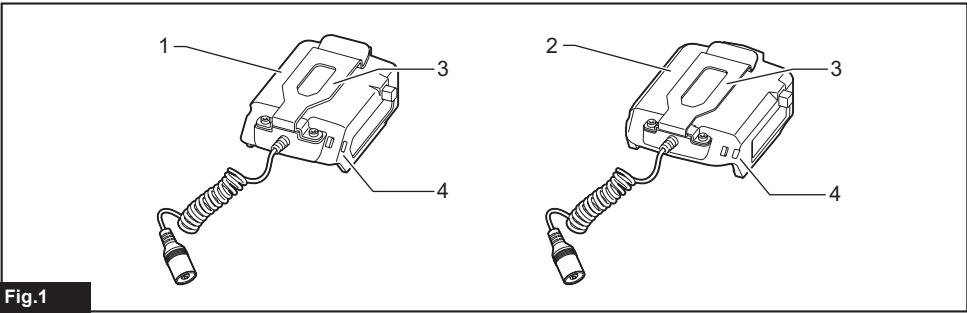

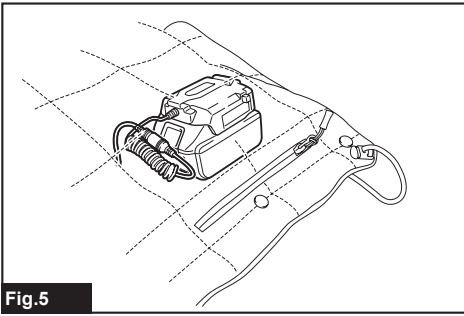

Fig.5

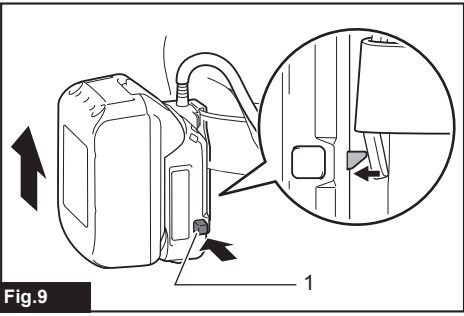

Fig.9

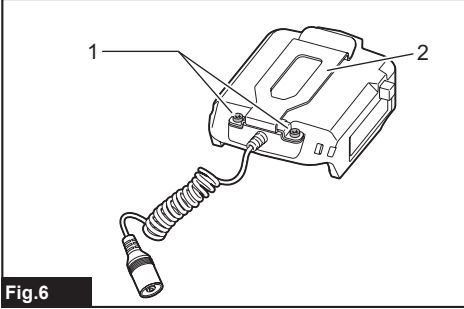

Fig.6

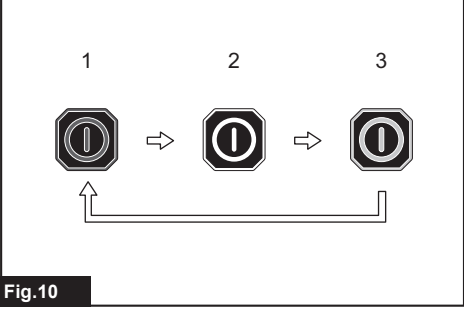

Fig.10

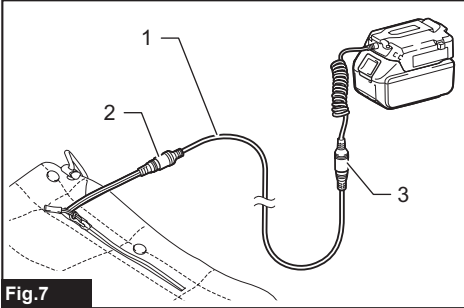

Fig.7

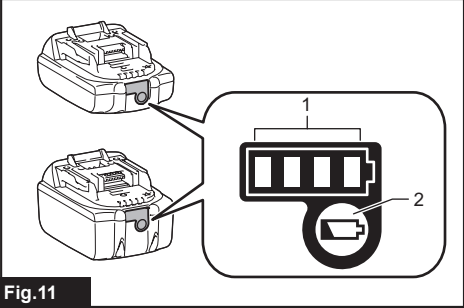

Fig.11

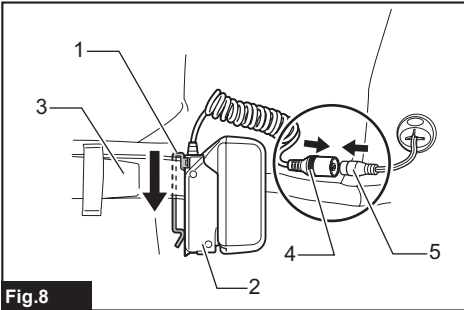

Fig.8

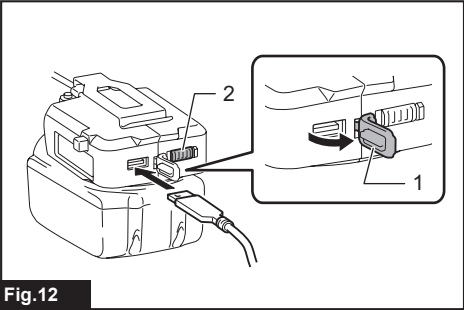
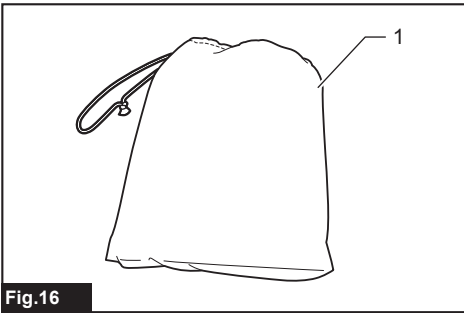
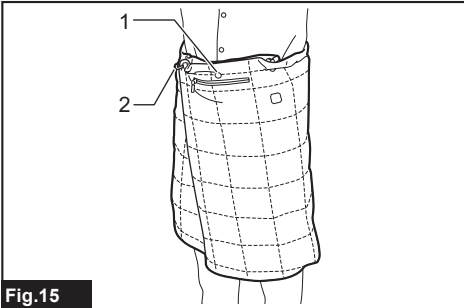
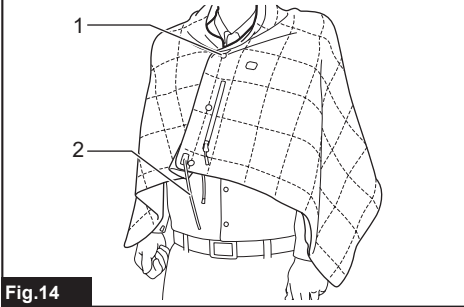
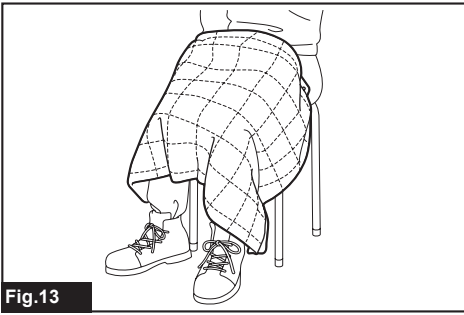

Fig.12



## WARNING

Important instructions. Retain for future use.

- When not in use, store as follows:
  - Allow it to cool down before folding.
  - Do not crease the appliance by placing items on top of it during storage.
- Examine the appliance frequently for signs of wear or damage. If there are such signs or if the appliance has been misused, return it to the supplier to any further use.
- This appliance is not intended for medical use in hospitals.
- This appliance must not be used by persons insensitive to heat and other very vulnerable persons who are unable to react to overheating.
- Children under the age of three are not allowed to use this appliance due to their inability to react to overheating.
- The appliance is not to be used by young children over the age of three unless the controls have been pre-set by a parent or guardian, or unless the child has been adequately instructed on how to operate the controls safely.
- The switch or control unit must not be allowed to get wet during washing and that during drying the cord must be positioned to ensure that water does not flow into the switch or control.
- For users in Europe: This appliance can be used by children aged from 8 years and above and persons with reduced physical, sensory or mental capabilities or lack of experience and knowledge if they have been given supervision or instruction concerning use of the appliance in a safe way and understand the hazards involved. Children shall not play with the appliance. Cleaning and user maintenance shall not be made by children without supervision.
- For users in areas other than Europe: This appliance is not intended for use by persons (including children) with reduced physical, sensory or mental capabilities, or lack of experience and knowledge, unless they have been given supervision or instruction concerning use of the appliance by a person responsible for their safety. Children should be supervised to ensure that they do not play with the appliance.

- If you suffer the symptoms listed below while you are using this appliance, take it off immediately and consult a doctor. Otherwise, there is a risk of heat exhaustion or heat stroke.
  - First signs:  
Any discomfort; excessive sweating; neck pain; nausea; dizziness or drowsiness.
  - Symptoms of heat exhaustion/heat stroke:  
Nausea and vomiting; throbbing headache; dizziness and drowsiness; absence of perspiration; red, hot and dry skin; muscle weakness or seizures; rapid heartbeat; quick, shallow breathing; behavior changes such as confusion, disorientation or staggering; unconsciousness.

## SPECIFICATIONS

Model:	CB100D	DCB200
Material	Outer: 100% Polyester Batting: 100% Polyester Liner: 100% Polyester	
Temperature adjustment steps	3	
Size (L x W)	700 mm x 1,400 mm	
Net weight *	0.58 kg	

\* Approximate weight without battery holder, battery cartridge, extension cord, and storage bag.

### Specifications for battery holder and battery cartridge

USB power supply port	D.C. 5 V, 2.4 A, Type A	
Rated voltage	D.C. 10.8 V - 12 V max D.C. 14.4 V D.C. 18 V	
Battery cartridge	10.8 V - 12V max	BL1015 / BL1016 / BL1020B / BL1021B / BL1040B / BL1041B
	14.4 V	BL1415 / BL1415N / BL1430 / BL1430B / BL1440 / BL1450 / BL1460B
	18 V	BL1815 / BL1815N / BL1820 / BL1820B / BL1830 / BL1830B / BL1840 / BL1840B / BL1850 / BL1850B / BL1860B

- Due to our continuing program of research and development, the specifications herein are subject to change without notice.
- Specifications and battery cartridge may differ from country to country.

**⚠ WARNING:** Only use the battery cartridges listed above. Use of any other battery cartridges may cause injury and/or fire.

### Combination of battery holder and blanket

For the combination of battery holder and blanket, refer to the table below.

- For the battery of 10.8 V - 12 V max, use battery holder "YL00000003" or "YL00000023".
- For the battery of 14.4 V or 18V, use battery holder "YL00000004" or "YL00000024".

Model	Battery	Part number of battery holder
CB100D	10.8 V - 12 V max	YL00000003 or YL00000023
DCB200	14.4 V or 18V	YL00000004 or YL00000024

**NOTE:** The available battery holder varies depending on the country.

## Operating time

### CB100D

Temperature setting	Battery cartridge	
	BL1040B / BL1041B	
HIGH	4 hours	
MEDIUM	7.5 hours	
LOW	14 hours	











### DCB200

Temperature setting	Battery cartridge	
	BL1460B	BL1860B
HIGH	6 hours	10 hours
MEDIUM	12 hours	20 hours
LOW	23 hours	35 hours

- The operating times in the above table are a rough guideline. They may differ from actual operating times.
- Operating times may differ depending on battery type, charging status, and usage condition.
- Battery cartridge may differ from country to country.

## Symbols

Some of the following symbols are used for the product. Be sure to understand their meaning before use.

	Read the instruction manual.
	Machine wash at below 30°C on the gentle cycle.
	Do not bleach.
	Do not wring.
	Do not iron.
	Do not dry clean.
	Not to be used by very young children (0-3 years).
	Do not insert pins.
	Tumble dry with low heat.
	Line drying.
	Class III appliance.



Only for EU countries  
Correct Disposal of this product  
This marking indicates that this product should not be disposed with other household wastes throughout the EU. To prevent possible harm to the environment or human health from uncontrolled waste disposal, recycle it responsibly to promote the sustainable reuse of material resources. To return your used device, please use the return and collection systems or contact the retailer where the product was purchased. They can take this product for environmental safe recycling.

## Intended use

This appliance is intended for warming up the body in cold environments.

## SAFETY WARNINGS

**WARNING:** Read all safety warnings and all instructions. Failure to follow the warnings and instructions may result in electric shock, fire and/or serious injury.

## Save all warnings and instructions for future reference.

The term "appliance" in the warnings and precautions refers to the blanket and battery holder with battery cartridge.

### General safety warnings

- **Children, handicapped persons, or anyone who are insensitive to heat, for example a person with poor blood circulation, shall refrain from using this appliance.**
- **Do not use the appliance other than its intended use.**
- **Never use the appliance when it is wet.**

- Do not wear the appliance with bare skin.
- If you sense anything unusual, switch off the appliance and remove the battery holder immediately.
- Do not let the power cable and extension cord be pinched. Damaged cable may cause electric shock or a fire.
- If any abnormality is found, contact your local service center for repair.
- Do not use pins or like. The electric wiring inside may be damaged.
- Keep maintenance labels and nameplate. If they become unreadable or missing, contact our authorized service center for repair.
- Choose appropriate temperature settings in accordance with the usage environment for continuous use.
- The battery cartridge, battery holder and connectors must not be allowed to get wet during washing and drying.
- The appliance is not to be used by young children unless the controls have been pre-set by a parent or guardian, or unless the child has been adequately instructed on how to operate the controls safely.
- Be careful not to touch the same part of the skin with the heating section for a long time. If the heating section touches the same part of the skin for a long time, there is a possibility of low temperature burns even at a relatively low temperature (40 to 60 °C).
- Stop using the appliance when you feel it is hot.
- Never use the appliance while you are sleeping.
- In order to avoid the possibility of heatstroke, disconnect the clothing when moving to an environment having significantly higher temperature.
- Do not insert pins onto the blanket.
- Remove the batteries from the appliance before charging.
- Remove exhausted batteries from the appliance and dispose of them safely.
- When not in use, detach battery holder from the blanket.
- Before storing the appliance, remove the batteries from battery holder.
- Do not short-circuit the supply terminals.
- Do not use the appliance near a fire or in an explosive atmospheres, such as in the presence of flammable liquids, gases or dust.
- Do not use this appliance for a pet. Keep this appliance away from pet.
- Do not throw or twirl this appliance.
- Do not put a heavy object onto this appliance.
- Do not use this appliance with the blanket folded.
- Be careful not to allow the cord and blanket caught by a movable appliances such as a reclining chair or bed.
- Do not use this appliance with other heating appliances at the same time.

## Washing

- When washing the blanket, follow the instructions in the caution tag on the blanket.
- Before cleaning the blanket, remove the battery holder, extension cord, and the battery cartridge. Put the power cable in the battery pocket and close the zip fastener.

## Work area safety

- Keep work area clean and well lit. Cluttered or dark areas increase accident risk.

## Electrical safety

- Do not expose the appliance to rain or wet conditions. Water entering the appliance may increase the risk of electric shock.
- Do not abuse the cord. Never use the cord for carrying, pulling or unplugging the blanket. Keep cord away from heat, oil, sharp edges.
- Do not connect power source to USB port. Otherwise there is risk of fire. The USB port is only intended for charging lower voltage device.
- Always place the cover onto the USB port when not charging the lower voltage device.
- Do not insert a nail, wire, etc. into USB power supply port. Otherwise a circuit short may cause smoke and fire.
- Do not handle the cord and battery with wet or greasy hand.
- Never use the appliance when the cord or plug is damaged.
- Always use the battery cartridge and the battery holder specified by Makita.
- Do not leave any cord disconnected while the battery power is supplied. Young children may put the live plug in their mouth and cause injury.
- Do not connect the plug of the battery holder to appliances other than the products specified by Makita.

## Personal safety

- Stay alert, watch what you are doing and use common sense when using the appliance. Do not use the appliance while you are tired or under the influence of drugs, alcohol or medication. A moment of inattention while using the appliance may result in serious personal injury.

## Appliance use and care

- Do not use the appliance if the switch does not turn it on and off. Any appliance that cannot be controlled with the switch is dangerous and must be repaired.
- Maintain the appliance. Check for breakage of parts and any other condition that may affect the appliance's operation. If damaged, have the appliance repaired before use.
- Use the appliance in accordance with these instructions, taking into account the working conditions and the work to be performed. Use of the appliance for operations different from those intended could result in a hazardous situation.
- If the fuse link has ruptured, return the appliance to our authorized service center for repair.



## Battery tool use and care

1. **Recharge only with the charger specified by the manufacturer.** A charger that is suitable for one type of battery pack may create a risk of fire when used with another battery pack.
2. **Use power tools only with specifically designated battery packs.** Use of any other battery packs may create a risk of injury and fire.
3. **When battery pack is not in use, keep it away from other metal objects, like paper clips, coins, keys, nails, screws or other small metal objects, that can make a connection from one terminal to another.** Shorting the battery terminals together may cause burns or a fire.
4. **Under abusive conditions, liquid may be ejected from the battery; avoid contact. If contact accidentally occurs, flush with water. If liquid contacts eyes, additionally seek medical help.** Liquid ejected from the battery may cause irritation or burns.
5. **Do not use a battery pack or tool that is damaged or modified.** Damaged or modified batteries may exhibit unpredictable behaviour resulting in fire, explosion or risk of injury.
6. **Do not expose a battery pack or tool to fire or excessive temperature.** Exposure to fire or temperature above 130 °C may cause explosion.
7. **Follow all charging instructions and do not charge the battery pack or tool outside the temperature range specified in the instructions.** Charging improperly or at temperatures outside the specified range may damage the battery and increase the risk of fire.
7. **Do not incinerate the battery cartridge even if it is severely damaged or is completely worn out. The battery cartridge can explode in a fire.**
8. **Be careful not to drop or strike battery.**
9. **Do not use a damaged battery.**
10. **The contained lithium-ion batteries are subject to the Dangerous Goods Legislation requirements.**  
For commercial transports e.g. by third parties, forwarding agents, special requirement on packaging and labeling must be observed.  
For preparation of the item being shipped, consulting an expert for hazardous material is required. Please also observe possibly more detailed national regulations.  
Tape or mask off open contacts and pack up the battery in such a manner that it cannot move around in the packaging.
11. **When disposing the battery cartridge, remove it from the tool and dispose of it in a safe place. Follow your local regulations relating to disposal of battery.**
12. **Use the batteries only with the products specified by Makita.** Installing the batteries to non-compliant products may result in a fire, excessive heat, explosion, or leak of electrolyte.
13. **If the tool is not used for a long period of time, the battery must be removed from the tool.**

## Important safety instructions for battery cartridge

1. **Before using battery cartridge, read all instructions and cautionary markings on (1) battery charger, (2) battery, and (3) product using battery.**
2. **Do not disassemble battery cartridge.**
3. **If operating time has become excessively shorter, stop operating immediately. It may result in a risk of overheating, possible burns and even an explosion.**
4. **If electrolyte gets into your eyes, rinse them out with clear water and seek medical attention right away. It may result in loss of your eyesight.**
5. **Do not short the battery cartridge:**
  - (1) **Do not touch the terminals with any conductive material.**
  - (2) **Avoid storing battery cartridge in a container with other metal objects such as nails, coins, etc.**
  - (3) **Do not expose battery cartridge to water or rain.**

A battery short can cause a large current flow, overheating, possible burns and even a breakdown.

6. **Do not store the tool and battery cartridge in locations where the temperature may reach or exceed 50 °C (122 °F).**

## SAVE THESE INSTRUCTIONS.

**⚠ CAUTION:** Only use genuine Makita batteries. Use of non-genuine Makita batteries, or batteries that have been altered, may result in the battery bursting causing fires, personal injury and damage. It will also void the Makita warranty for the Makita tool and charger.

## Tips for maintaining maximum battery life

1. **Charge the battery cartridge before completely discharged. Always stop tool operation and charge the battery cartridge when you notice less tool power.**
2. **Never recharge a fully charged battery cartridge. Overcharging shortens the battery service life.**
3. **Charge the battery cartridge with room temperature at 10 °C - 40 °C (50 °F - 104 °F). Let a hot battery cartridge cool down before charging it.**
4. **Charge the battery cartridge if you do not use it for a long period (more than six months).**

# PARTS DESCRIPTION

## Battery holder (optional accessory)

### ► Fig.1

1	Battery holder (10.8 V - 12 V max)	2	Battery holder (14.4 V /18 V)	3	Belt hook	4	Strap hole
---	------------------------------------	---	-------------------------------	---	-----------	---	------------

### ► Fig.2

1	Power cable	2	Battery pocket	3	Power button	4	Heating element (inside)
5	Extension cord	-	-	-	-	-	-

## INSTALLATION

### Installing or removing the battery cartridge

**⚠ CAUTION:** Always switch off the device before installing or removing the battery cartridge.

**⚠ CAUTION:** Hold the battery holder and the battery cartridge firmly when installing or removing the battery cartridge. Failure to hold the battery holder and the battery cartridge firmly may cause them to slip out of your hands and result in damage to the battery holder and battery cartridge and/or a personal injury.

► **Fig.3:** 1. Red indicator 2. Button 3. Battery cartridge 4. Battery holder (optional accessory)

To install the battery cartridge, align the tongue on the battery cartridge with the groove in the housing and slip it into place. Insert the battery cartridge all the way until it locks in place with a small click. If you can see the red indicator on the upper side of the button, it is not locked completely.

To remove the battery cartridge, slide it from the battery holder while pressing the button on the front of the cartridge.

**⚠ CAUTION:** Always install the battery cartridge fully until the red indicator cannot be seen. Otherwise the battery cartridge may accidentally fall out of the battery holder, causing injury to you or someone around you.

**⚠ CAUTION:** Do not forcibly install the battery cartridge. If the battery cartridge does not slide in easily, it is not being inserted correctly.

### Attaching the battery holder

Take the power cable out of the battery pocket and connect the jack to the plug of the battery holder.

► **Fig.4:** 1. Power cable 2. Jack 3. Plug

### Using the battery pocket

The battery holder (with battery cartridge) can be stored in the battery pocket. Take the power cable out of the battery pocket and connect the jack to the plug of the battery holder. After that, put the battery holder (with battery cartridge) into the battery pocket and fasten the zip fastener.

► **Fig.5**

**⚠ CAUTION:** After storing the battery holder (with battery cartridge) into the pocket, be sure to fasten the fastener.

The belt hook on the battery holder can be detached by removing the screws.

► **Fig.6:** 1. Screw 2. Belt hook

### Using the extension cord

If you put the battery holder out of the battery pocket, connect the extension cord between the jack of the power cord and the plug of the battery holder.

► **Fig.7:** 1. Extension cord 2. Jack 3. Plug

**NOTICE:** When using the extension cord, be careful in handling the battery holder because the battery holder may be dropped by accident.

### Using the belt hook on the battery holder

If you hang the battery holder on your waist belt, attach the belt hook of the battery holder to your waist belt, and then connect the jack to the plug of the battery holder.

► **Fig.8:** 1. Belt hook 2. Battery holder 3. Waist belt 4. Plug 5. Jack

**NOTICE:** To prevent the battery holder from dropping accidentally, attach a strap using the strap hole and secure it.

The battery holder has an anti-drop function. When removing the battery holder from the belt, pull up the battery holder while pressing the unlock button.

► **Fig.9:** 1. Unlock button

# FUNCTIONAL DESCRIPTION

## Power button

To turn on the blanket, press and hold the power button for a few seconds. To turn off, press and hold the power button again.

## Temperature adjustment

**CAUTION:** For continuous operation, set the temperature setting to "low" (blue). If the heating section touches the same part of the skin for a long time, there is a possibility of low temperature burns.

There are three temperature settings (high, medium, low). When you switch on the blanket, the temperature is set to "high". Each time you press the power button, the temperature setting changes as shown in the figure. The color of the power button shows the current setting.

► **Fig.10:** 1. Red: "high" 2. White: "medium" 3. Blue: "low"

## Indicating the remaining battery capacity

**Only for battery cartridges with the indicator**

► **Fig.11:** 1. Indicator lamps 2. Check button

Press the check button on the battery cartridge to indicate the remaining battery capacity. The indicator lamps light up for a few seconds.

Indicator lamps			Remaining capacity
Lighted	Off	Blinking	
			75% to 100%
			50% to 75%
			25% to 50%
			0% to 25%
			Charge the battery. (For 14.4 V and 18 V batteries only)
			The battery may have malfunctioned. (For 14.4 V and 18 V batteries only)

**NOTE:** Depending on the conditions of use and the ambient temperature, the indication may differ slightly from the actual capacity.

## Battery protection system

The device is equipped with a battery protection system. This system automatically cuts off power to the heating parts to extend battery life. If the remaining battery capacity is too low, the device will not operate. When you turn the device on, the power is supplied to the heating parts again, but stops soon. In this situation, remove and recharge the battery cartridge.

## Connecting USB devices

**CAUTION:** Connect only devices that are compatible with the USB power supply port. Not doing so may cause a malfunction of the battery holder.

**NOTICE:** Before connecting a USB device to the battery holder (with the battery), always back up the data on the USB device. Not doing so may cause a loss of your data.

The battery holder (with the battery cartridge) can work as an external power supply for USB devices.

Open the cover and connect a USB cable (not included) to the power supply port of the battery holder. Then connect the other end of the cable to the device and turn on the switch next to the USB port.

The battery holder (with the battery cartridge) supplies DC 5 V, 2.4 A (maximum).

► **Fig.12:** 1. Cover 2. Switch

**NOTE:** The battery holder may not supply power to some USB devices.

**NOTE:** When not in use or after charging, remove the USB cable and close the cover.

**NOTE:** Battery power is consumed while the switch is turned on. Always turn off the switch when not in use.

**NOTE:** When charging multiple USB devices in succession, wait about 10 seconds after charging of the previous device has completed before beginning to charge the next device.

## Usage examples

By fastening the snap buttons and strap on the blanket, you can use the blanket for warming up your shoulders and waist.

► **Fig.13**

► **Fig.14:** 1. Snap button 2. Strap

► **Fig.15:** 1. Snap button 2. Strap

**NOTICE:** To prevent the damage to the heating element inside the blanket, do not use the blanket as a cushion or a rug.

**NOTICE:** When you wear the blanket on your shoulders or waist, be sure to fasten the snap button or tighten the strap.

## MAINTENANCE

**⚠ CAUTION:** Always be sure that the blanket is switched off and the battery cartridge is removed before attempting to perform inspections or maintenance.

**⚠ CAUTION:** If the blanket does not switch on or any fault is found with a fully charged battery cartridge, clean the terminals of the battery holder and the battery cartridge. If the blanket still does not work properly, stop using the blanket and contact our authorized service center.

**NOTICE:** Never use gasoline, benzine, thinner, alcohol or the like. Discoloration, deformation or cracks may result.

To maintain product SAFETY and RELIABILITY, repairs, any other maintenance or adjustment should be performed by Makita Authorized or Factory Service Centers, always using Makita replacement parts.

### Cleaning the blanket

- Detach the battery holder (or extension cord) from the blanket before washing.
- Be sure to store the power cable inside the battery pocket and close the zip fastener before washing.
- Follow the instructions on the tag.
- Do not wash the blanket with other clothes. Doing so may cause color fading or color transfer.
- Do not use the fabric softener.
- Use only neutral detergent.
- After washing, take out the blanket from washing machine at once.

### Storage

When not in use, detach the battery holder from the blanket. Store the blanket into the storage bag.

► **Fig.16:** 1. Storage bag

**NOTICE:** Do not store the blanket with an object with sharp edges. Doing so may damage the blanket.

**NOTICE:** Do not store the battery holder and blanket with a repellent which contains naphthalene or camphor. Doing so may corrode the plastic part and cable insulation.

## OPTIONAL ACCESSORIES

**⚠ CAUTION:** These accessories or attachments are recommended for use with your Makita tool specified in this manual. The use of any other accessories or attachments might present a risk of injury to persons. Only use accessory or attachment for its stated purpose.

If you need any assistance for more details regarding these accessories, ask your local Makita Service Center.

- Battery holder
- Makita genuine battery and charger

**NOTE:** Some items in the list may be included in the tool package as standard accessories. They may differ from country to country.

## AVERTISSEMENT

Instructions importantes. À conserver pour une utilisation ultérieure.

- Lorsque vous n'utilisez pas l'appareil, stockez-le comme suit :
  - Laissez-le refroidir avant de le plier.
  - Ne le froissez pas en posant dessus des objets pendant le stockage.
- Vérifiez fréquemment que l'appareil ne présente pas de signes d'usure ou d'endommagement. Si de tels signes sont visibles ou si l'appareil a été utilisé de manière incorrecte, cessez de l'utiliser et renvoyez-le au fournisseur.
- Cet appareil n'est pas conçu pour un usage médical en milieu hospitalier.
- Cet appareil ne doit pas être utilisé par des personnes insensibles à la chaleur et par d'autres personnes très vulnérables qui ne seraient pas capables de réagir à une surchauffe.
- Les enfants de moins de trois ans ne sont pas autorisés à utiliser cet appareil en raison de leur incapacité à réagir à une surchauffe.
- L'appareil ne doit pas être utilisé par de jeunes enfants de plus de trois ans sauf si les commandes ont été préconfigurées par un parent ou un tuteur, ou à moins que l'enfant ait été correctement formé à l'utilisation des commandes en toute sécurité.
- Le commutateur ou l'unité de commande ne doit pas être soumis à l'humidité pendant le lavage, et au cours du séchage, le cordon doit être positionné de sorte que l'eau ne pénètre pas dans le commutateur ou dans l'unité de commande.
- Pour les utilisateurs situés en Europe : Cet appareil peut être utilisé par des enfants âgés d'au moins 8 ans et par des personnes aux capacités physiques, sensorielles ou mentales réduites ou qui manquent d'expérience et de connaissances, s'ils ont fait l'objet d'une surveillance ou d'une formation à l'utilisation de l'appareil de manière sécurisée et qu'ils comprennent les risques qu'ils encourent. Les enfants ne doivent pas jouer avec l'appareil. Le nettoyage et l'entretien ne doivent pas être assurés par des enfants sans surveillance.

- Pour les utilisateurs situés ailleurs qu'en Europe : Cet appareil n'est pas prévu pour être utilisé par des personnes (dont les enfants) aux capacités physiques, sensorielles ou mentales réduites ou qui manquent d'expérience et de connaissances, à moins qu'ils aient fait l'objet d'une supervision ou d'une formation à l'utilisation de l'appareil par une personne responsable de leur sécurité. Les enfants doivent faire l'objet d'une surveillance afin d'éviter qu'ils ne jouent avec l'appareil.
- Si vous ressentez les symptômes répertoriés ci-dessous pendant que vous utilisez cet appareil, retirez-le immédiatement et consultez un médecin. Autrement, vous risquez un coup de chaleur ou une insolation.
  - Premiers signes :  
malaise, transpiration excessive, douleur cervicale, nausée, vertiges ou somnolence.
  - Symptômes du coup de chaleur ou de l'insolation :  
nausée et vomissements, mal de tête lancinant, vertiges et somnolence, absence de transpiration, peau rouge, chaude et sèche, faiblesse musculaire ou convulsions, rythme cardiaque rapide, respiration rapide et superficielle, changements de comportement à savoir confusion, désorientation ou démarche titubante, évanouissement.

## SPÉCIFICATIONS

Modèle :	CB100D	DCB200
Matériau	Extérieur : 100 % polyester Rembourrage : 100 % polyester Doublure : 100 % polyester	
Étapes de réglage de la température	3	
Dimensions (L x l)	700 mm x 1 400 mm	
Poids net *	0,58 kg	

\* Poids approximatif sans porte-batterie, batterie, rallonge et sac de rangement.

### Spécifications pour le porte-batterie et la batterie

Port USB	5 V CC, 2,4 A, type A	
Tension nominale	10,8 V CC - 12 V max. 14,4 V CC 18 V CC	
Batterie	10,8 - 12 V max.	BL1015 / BL1016 / BL1020B / BL1021B / BL1040B / BL1041B
	14,4 V	BL1415 / BL1415N / BL1430 / BL1430B / BL1440 / BL1450 / BL1460B
	18 V	BL1815 / BL1815N / BL1820 / BL1820B / BL1830 / BL1830B / BL1840 / BL1840B / BL1850 / BL1850B / BL1860B

- En raison de notre programme continu de recherche et développement, les spécifications contenues dans ce manuel sont susceptibles d'être modifiées sans préavis.
- Les spécifications et la batterie peuvent varier d'un pays à l'autre.

**⚠ AVERTISSEMENT : N'utilisez que les batteries répertoriées ci-dessus.** L'utilisation de n'importe quelle autre batterie peut provoquer des blessures et/ou un incendie.

## Combinaison du porte-batterie et de la couverture

Pour la combinaison du porte-batterie et de la couverture, consultez le tableau ci-dessous.

- Pour les batteries de 10,8 V à 12 V max., utilisez le porte-batterie « YL00000003 » ou « YL00000023 ».
- Pour les batteries de 14,4 V ou 18 V, utilisez le porte-batterie « YL00000004 » ou « YL00000024 ».

Modèle	Batterie	Numéro de référence du porte-batterie
CB100D	10,8 V à 12 V max.	YL00000003 ou YL00000023
DCB200	14,4 V ou 18 V	YL00000004 ou YL00000024

**NOTE** : Le type de porte-batterie disponible dépend du pays.

## Durée de fonctionnement

### CB100D

Réglage de la température	Batterie	
		BL1040B / BL1041B
ÉLEVÉE	4 heures	
MOYENNE	7,5 heures	
BASSE	14 heures	









### DCB200





Réglage de la température	Batterie	
		BL1460B
ÉLEVÉE	6 heures	10 heures
MOYENNE	12 heures	20 heures
BASSE	23 heures	35 heures

- Les durées de fonctionnement dans le tableau ci-dessus sont données à titre indicatif. Elles peuvent être différentes des durées de fonctionnement réelles.
- Les durées de fonctionnement peuvent être différentes selon le type de batterie, le statut de la charge et les conditions d'utilisation.
- La batterie peut varier d'un pays à l'autre.

## Symboles

Certains des symboles suivants sont utilisés pour le produit. Veuillez à comprendre leur signification avant toute utilisation.

	Lire le mode d'emploi.
	Lavage machine à 30 °C en cycle délicat.
	Blanchiment interdit.
	Essorage interdit.
	Repassage interdit.
	Nettoyage à sec interdit.
	Ne doit pas être utilisé par de très jeunes enfants (0 - 3 ans).
	Ne pas insérer de broches.

	Sécher au sèche-linge à chaleur basse.
	Séchage sur corde à linge.
	Appareil de classe III.
	Uniquement pour les pays européens Élimination correcte de ce produit Ce marquage indique que ce produit ne doit pas être jeté avec les autres déchets ménagers dans toute l'Union européenne. Pour éviter de nuire à l'environnement ou à la santé humaine par l'élimination non contrôlée des déchets, recyclez-le de façon responsable en vue de promouvoir la réutilisation durable des ressources matérielles. Pour retourner votre appareil usagé, veuillez utiliser les systèmes de collecte et de retour ou contacter le détaillant auprès duquel vous avez acheté le produit. Ils peuvent recueillir ce produit pour le recycler en respectant l'environnement.

## Utilisations

Cet appareil est conçu pour réchauffer le corps dans des environnements froids.

# CONSIGNES DE SÉCURITÉ

**⚠️ AVERTISSEMENT :** Lisez toutes les consignes de sécurité et toutes les instructions. Il y a un risque d'électrocution, d'incendie et/ou de graves blessures si les mises en garde et les instructions ne sont pas respectées.

## Conservez toutes les mises en garde et instructions pour référence ultérieure.

Le terme « appareil » dans les avertissements et les précautions se rapporte à la couverture et au porte-batterie avec batterie.

### Avertissements de sécurité généraux

- Les enfants, les personnes handicapées ou toute personne insensible à la chaleur, par exemple, une personne ayant une mauvaise circulation sanguine, ne doivent pas utiliser cet appareil.
- N'utilisez pas l'appareil à d'autres fins que celles prévues.
- N'utilisez jamais l'appareil s'il est mouillé.
- Ne portez pas l'appareil sur la peau nue.
- Si vous remarquez quelque chose d'inhabituel, éteignez l'appareil et retirez immédiatement le porte-batterie.
- Évitez de pincer le câble d'alimentation et la rallonge. Un câble endommagé peut provoquer une électrocution ou un incendie.
- En cas d'anomalie, contactez votre centre de service après-vente local pour réparation.
- N'utilisez pas de broches ou d'objets similaires. Vous risqueriez d'endommager le câblage électrique intérieur.
- Gardez les étiquettes relatives à l'entretien et la plaque signalétique. S'ils deviennent illisibles ou si vous les perdez, contactez notre centre de service après-vente agréé pour réparation.
- Choisissez les réglages de température appropriés convenant à l'environnement d'utilisation pour un fonctionnement continu.
- La batterie, le porte-batterie et les connecteurs ne doivent pas être soumis à de l'humidité pendant le lavage et le séchage.
- L'appareil ne doit pas être utilisé par de jeunes enfants sauf si les commandes ont été préconfigurées par un parent ou un tuteur, ou à moins que l'enfant ait été correctement formé à l'utilisation des commandes en toute sécurité.
- Veillez à ce que la partie chauffante ne touche pas la même zone de la peau pendant une longue période. Si la partie chauffante touche la même zone de la peau pendant une longue période, il existe un risque de brûlures même avec une température relativement basse (40 à 60 °C).

- Cessez d'utiliser l'appareil lorsque vous sentez qu'il est chaud.
- N'utilisez jamais l'appareil pendant que vous dormez.
- Pour éviter tout risque de coup de chaleur, débranchez le vêtement lorsque vous vous déplacez dans un environnement dont la température est nettement supérieure.
- N'insérez pas de broches sur la couverture.
- Retirez les batteries de l'appareil avant de les charger.
- Retirez les batteries épuisées de l'appareil et éliminez-les de manière sécurisée.
- Lorsque vous n'utilisez pas la couverture, retirez le porte-batterie.
- Avant de ranger l'appareil, retirez les batteries du porte-batterie.
- Ne court-circuitez pas les bornes d'alimentation.
- N'utilisez pas l'appareil près d'un feu ou dans un environnement explosif, en présence de liquides, gaz ou poussières inflammables par exemple.
- N'utilisez pas cet appareil avec des animaux. Éloignez cet appareil des animaux.
- Ne lancez pas ni ne faites tourner cet appareil.
- Ne placez pas d'objet lourd sur cet appareil.
- N'utilisez pas cet appareil avec la couverture pliée.
- Veillez à ne pas laisser le cordon ou la couverture se prendre dans un appareil mobile comme un fauteuil ou un lit inclinable.
- N'utilisez pas cet appareil en même temps que d'autres appareils de chauffage.

### Lavage

- Lorsque vous lavez la couverture, suivez les instructions de l'étiquette de précaution présente sur la couverture.
- Avant de nettoyer la couverture, retirez le porte-batterie, la rallonge et la batterie. Placez le câble d'alimentation dans la poche pour batterie et fermez la fermeture à glissière.

### Sécurité de la zone de travail

- Maintenez la zone de travail ordonnée et bien éclairée. Les zones désordonnées ou mal éclairées augmentent les risques d'accidents.

### Sécurité électrique

- N'exposez pas l'appareil à la pluie ou à l'humidité. La pénétration de l'eau dans l'appareil peut augmenter le risque d'électrocution.
- Ne maltraitez pas le cordon. Ne transportez jamais la couverture par son cordon, et ne tirez jamais sur le cordon pour déplacer ou débrancher la couverture. Éloignez le cordon de la chaleur, de l'huile et de bords tranchants.
- Ne raccordez pas la source d'alimentation au port USB. Cela présente autrement un risque d'incendie. Le port USB est uniquement destiné au chargement d'un dispositif à basse tension.
- Placez toujours le couvercle sur le port USB lorsque vous ne chargez pas de dispositif basse tension.



- **N'insérez pas de clou, fil métallique, etc. dans le port USB.** Sinon, un court-circuit peut entraîner de la fumée et un incendie.
- **Ne manipulez pas le cordon et la batterie avec les mains mouillées ou grasses.**
- **N'utilisez jamais l'appareil lorsque le cordon ou la fiche est endommagé.**
- **Utilisez toujours la batterie et le porte-batterie spécifiés par Makita.**
- **Ne laissez pas de cordons débranchés pendant le fonctionnement sur batterie.** Les enfants en bas âge peuvent mettre la fiche d'un cordon sous tension dans leur bouche et se blesser.
- **Ne branchez pas la fiche du porte-batterie dans d'autres appareils que les produits spécifiés par Makita.**

#### Sécurité personnelle

- **Restez vigilant, regardez ce que vous faites et faites preuve de bon sens lorsque vous utilisez l'appareil. N'utilisez pas l'appareil lorsque vous êtes fatigué ou sous l'emprise de drogues, d'alcool ou de médicaments.** Un instant d'inattention pendant que vous utilisez l'appareil peut entraîner une blessure grave.

#### Utilisation et entretien de l'appareil

- **N'utilisez pas l'appareil s'il est impossible de l'allumer ou de l'éteindre avec l'interrupteur.** Un appareil qui ne peut être contrôlé par l'interrupteur représente un danger et doit être réparé.
- **Entretenez l'appareil. Vérifiez la présence de pièces cassées et toute autre condition susceptible d'affecter le fonctionnement de l'appareil. En cas de dommage, faites réparer l'appareil avant de l'utiliser.**
- **Utilisez l'appareil conformément à ces instructions, en prenant en compte les conditions de travail et la tâche à exécuter.** L'utilisation de l'appareil pour des tâches différentes de celles prévues pourrait entraîner une situation dangereuse.
- **Si le conducteur fusible est cassé, rappez l'appareil à notre centre de service après-vente agréé pour réparation.**

#### Utilisation et entretien des outils fonctionnant sur batterie

1. **Rechargez la batterie uniquement avec le chargeur spécifié par le fabricant.** Un chargeur qui est adapté à un type spécifique de batterie peut présenter un risque d'incendie s'il est utilisé avec un autre type de batterie.
2. **Utilisez un outil électrique uniquement avec la batterie spécifiquement indiquée.** L'utilisation de toute autre batterie peut présenter un risque de blessure et d'incendie.
3. **Lorsque vous n'utilisez pas la batterie, tenez-la à l'écart des objets métalliques, comme des trombones, pièces de monnaie, clés, clous, vis ou autres petits objets métalliques, susceptibles de créer une connexion entre deux bornes.** Court-circuiter les bornes d'une batterie entre elles peut provoquer des brûlures ou un incendie.

4. **Dans des conditions d'utilisation inadéquate, il peut y avoir une fuite de l'électrolyte de la batterie. Le cas échéant, évitez tout contact avec ce liquide. En cas de contact accidentel, rincez à l'eau. Si le liquide pénètre dans les yeux, consultez par ailleurs un médecin.** Le liquide s'échappant de la batterie peut provoquer une irritation ou des brûlures.
5. **N'utilisez pas une batterie ou un outil s'ils sont endommagés ou modifiés.** Une batterie endommagée ou modifiée peut avoir un comportement imprévisible susceptible d'entraîner un incendie, une explosion ou des blessures.
6. **N'exposez pas la batterie ou l'outil au feu ou à une température excessive.** L'exposition au feu ou à une température supérieure à 130 °C peut provoquer une explosion.
7. **Respectez toutes les instructions de charge et ne chargez pas la batterie ou l'outil en dehors de la plage de température indiquée dans les instructions.** Une charge incorrecte ou à une température en dehors de la plage indiquée peut endommager la batterie et augmenter le risque d'incendie.

### Consignes de sécurité importantes pour la batterie

1. **Avant d'utiliser la batterie, lisez toutes les instructions et précautions relatives (1) au chargeur de batterie, (2) à la batterie, et (3) au produit utilisant la batterie.**
2. **Ne démontez pas la batterie.**
3. **Cessez immédiatement l'utilisation si le temps de fonctionnement devient excessivement court. Il y a un risque de surchauffe, de brûlures, voire d'explosion.**
4. **Si l'électrolyte pénètre dans vos yeux, rincez-les à l'eau claire et consultez immédiatement un médecin. Il y a un risque de perte de la vue.**
5. **Ne court-circuitez pas la batterie :**
  - (1) **Ne touchez les bornes avec aucun matériau conducteur.**
  - (2) **Évitez de ranger la batterie dans un conteneur avec d'autres objets métalliques, par exemple des clous, des pièces de monnaie, etc.**
  - (3) **N'exposez pas la batterie à l'eau ou à la pluie.**

Un court-circuit de la batterie peut provoquer une intensité de courant élevée, une surchauffe, parfois des brûlures et même une panne.
6. **Ne rangez pas l'outil et la batterie dans un endroit où la température risque d'atteindre ou de dépasser 50 °C.**
7. **Ne jetez pas la batterie au feu même si elle est sérieusement endommagée ou complètement épuisée. La batterie peut exploser au contact du feu.**
8. **Évitez de laisser tomber ou de cogner la batterie.**
9. **N'utilisez pas la batterie si elle est endommagée.**

10. **Les batteries au lithium-ion contenues sont soumises aux exigences de la législation sur les marchandises dangereuses.**  
Lors du transport commercial par des tierces parties ou des transitaires par exemple, des exigences spécifiques en matière d'étiquetage et d'emballage doivent être respectées.  
Pour la préparation de l'article expédié, il est nécessaire de consulter un expert en matériau dangereux. Veuillez également respecter les réglementations nationales susceptibles d'être plus détaillées.  
Recouvrez les contacts exposés avec du ruban adhésif ou du ruban de masquage et emballez la batterie de telle sorte qu'elle ne puisse pas bouger dans l'emballage.
11. **Lors de la mise au rebut de la batterie, retirez-la de l'outil et jetez-la en lieu sûr. Suivez les réglementations locales en matière de mise au rebut des batteries.**
12. **Utilisez les batteries uniquement avec les produits spécifiés par Makita.** L'insertion de batteries dans des produits non conformes peut provoquer un incendie, une chaleur excessive, une explosion ou une fuite de l'électrolyte.
13. **Lorsque vous n'utilisez pas l'outil pendant une période prolongée, la batterie doit être retirée de l'outil.**

**⚠ATTENTION : N'utilisez que des batteries Makita d'origine.** L'utilisation de batteries de marque autre que Makita ou de batteries modifiées peut provoquer l'explosion des batteries, ce qui présente un risque d'incendie, de dommages matériels et corporels. Cela annulera également la garantie Makita pour l'outil et le chargeur Makita.

## Conseils pour assurer la durée de vie optimale de la batterie

1. **Chargez la batterie avant qu'elle ne soit complètement déchargée. Arrêtez toujours l'outil et rechargez la batterie quand vous remarquez que la puissance de l'outil diminue.**
2. **Ne rechargez jamais une batterie complètement chargée. La surcharge réduit la durée de service de la batterie.**
3. **Chargez la batterie à une température ambiante comprise entre 10 °C et 40 °C. Avant de charger une batterie chaude, laissez-la refroidir.**
4. **Rechargez la batterie si elle est restée inutilisée pendant une période prolongée (plus de six mois).**

**CONSERVEZ CES INSTRUCTIONS.**

## DESCRIPTION DES PIÈCES

Porte-batterie (accessoire en option)

► Fig.1

1	Porte-batterie (10,8 V - 12 V max.)	2	Porte-batterie (14,4 V/18 V)	3	Crochet de ceinture	4	Orifice pour courroie
---	-------------------------------------	---	------------------------------	---	---------------------	---	-----------------------

► Fig.2

1	Câble d'alimentation	2	Poche pour batterie	3	Bouton d'alimentation	4	Élément chauffant (intérieur)
5	Rallonge	-	-	-	-	-	-

## INSTALLATION

### Mise en place ou retrait de la batterie

**⚠ATTENTION : Éteignez toujours l'appareil avant de mettre en place ou de retirer la batterie.**

**⚠ATTENTION : Tenez fermement le porte-batterie et la batterie lors de la mise en place ou du retrait de la batterie.** Si vous ne tenez pas fermement le porte-batterie et la batterie, ils peuvent vous glisser des mains, et être endommagés et/ou vous blesser.

► Fig.3: 1. Voyant rouge 2. Bouton 3. Batterie  
4. Porte-batterie (accessoire en option)

Pour mettre en place la batterie, alignez la languette sur la batterie avec la rainure sur le compartiment et insérez-la. Insérez la batterie à fond jusqu'à ce qu'elle se verrouille en place avec un léger déclic. Si la marque rouge sur le dessus du bouton est visible, cela signifie qu'elle n'est pas bien verrouillée.

Pour retirer la batterie, faites-la glisser hors du porte-batterie tout en appuyant sur le bouton à l'avant de la batterie.

**⚠ ATTENTION :** Insérez toujours la batterie à fond, jusqu'à ce que la marque rouge ne soit plus visible. Autrement, la batterie pourrait tomber accidentellement du porte-batterie, au risque de vous blesser ou de blesser quelqu'un se trouvant près de vous.

**⚠ ATTENTION :** Ne forcez pas pour insérer la batterie. Si la batterie ne glisse pas facilement, c'est que vous ne l'insérez pas correctement.

## Fixation du porte-batterie

Sortez le câble d'alimentation de la poche pour batterie et raccordez la prise à la fiche du porte-batterie.

► Fig.4: 1. Câble d'alimentation 2. Prise 3. Fiche

## Poche pour batterie

Le porte-batterie (avec la batterie) peut être stocké dans la poche pour batterie. Sortez le câble d'alimentation de la poche pour batterie et raccordez la prise à la fiche du porte-batterie. Après cela, insérez le porte-batterie (avec la batterie) dans la poche pour batterie et attachez la fermeture à glissière.

► Fig.5

**⚠ ATTENTION :** Après avoir rangé le porte-batterie (avec la batterie) dans la poche, veillez à fermer la fermeture.

Il est possible de détacher le crochet de ceinture du porte-batterie en retirant les vis.

► Fig.6: 1. Vis 2. Crochet de ceinture

## Utilisation de la rallonge

Si vous sortez le porte-batterie de la poche pour batterie, raccordez la rallonge entre la prise du cordon d'alimentation et la fiche du porte-batterie.

► Fig.7: 1. Rallonge 2. Prise 3. Fiche

**REMARQUE :** Lors de l'utilisation de la rallonge, soyez prudent lorsque vous manipulez le porte-batterie étant donné qu'il peut tomber accidentellement.

## Utilisation du crochet de ceinture sur le porte-batterie

Si vous accrochez le porte-batterie à votre ceinture ventrale, fixez le crochet de ceinture du porte-batterie à votre ceinture ventrale, puis raccordez la prise à la fiche du porte-batterie.

► Fig.8: 1. Crochet de ceinture 2. Porte-batterie 3. Ceinture ventrale 4. Fiche 5. Prise

**REMARQUE :** Pour éviter que le porte-batterie tombe accidentellement, attachez une courroie à l'orifice pour courroie et serrez-la.

Le porte-batterie est pourvu d'une fonction anti-chute. Lorsque vous retirez le porte-batterie de la ceinture, tirez-le vers le haut tout en appuyant sur le bouton de déverrouillage.

► Fig.9: 1. Bouton de déverrouillage

# DESCRIPTION DU FONCTIONNEMENT

## Bouton d'alimentation

Pour mettre la couverture sous tension, maintenez enfoncé le bouton d'alimentation pendant quelques secondes. Pour l'éteindre, maintenez à nouveau enfoncé le bouton d'alimentation.

## Réglage de la température

**⚠ ATTENTION :** Pour un fonctionnement continu, réglez la température sur « basse » (bleu). Si la partie chauffante touche la même zone de la peau pendant une période prolongée, il existe un risque de brûlures à basse température.

Il y a trois réglages de la température (élevée, moyenne, basse). Lorsque vous allumez la couverture, la température est réglée sur « élevée ». Chaque fois que vous appuyez sur le bouton d'alimentation, le réglage de la température change comme l'indique la figure. La couleur du bouton d'alimentation indique le réglage actuel.

► Fig.10: 1. Rouge : « élevée » 2. Blanc : « moyenne » 3. Bleu : « basse »

## Indication de la charge restante de la batterie

**Uniquement pour les batteries avec voyant lumineux**

► Fig.11: 1. Témoins 2. Bouton de vérification

Appuyez sur le bouton de vérification sur la batterie pour indiquer la charge restante de la batterie. Les témoins s'allument pendant quelques secondes.

Témoins			Charge restante
Allumé	Éteint	Clignotant	
■	■	■	75 % à 100 %
■	■	□	50 % à 75 %
■	□	□	25 % à 50 %
■	□	□	0 % à 25 %
◻	□	□	Chargez la batterie. (Pour les batteries de 14,4 V et 18 V uniquement)
■	■	□	Anomalie possible de la batterie.
□	□	■	
			(Pour les batteries de 14,4 V et 18 V uniquement)

**NOTE :** Selon les conditions d'utilisation et la température ambiante, l'indication peut être légèrement différente de la capacité réelle.

## Système de protection de la batterie

L'appareil est pourvu d'un système de protection de la batterie. Ce système coupe automatiquement l'alimentation des éléments chauffants pour prolonger la durée de vie de la batterie. Si la charge restante de la batterie est trop faible, l'appareil ne fonctionnera pas. Lorsque vous allumez l'appareil, les éléments chauffants sont à nouveau alimentés, mais ils s'arrêtent rapidement. Le cas échéant, retirez et rechargez la batterie.

## Connexion de dispositifs USB

**ATTENTION** : Connectez uniquement des dispositifs compatibles avec le port USB. Vous risqueriez autrement de provoquer un dysfonctionnement du porte-batterie.

**REMARQUE** : Avant de connecter un dispositif USB au porte-batterie (avec la batterie en place), sauvegardez toujours les données du dispositif USB. Vous risqueriez autrement de perdre vos données.

Le porte-batterie (avec la batterie en place) peut servir de source d'alimentation externe pour des dispositifs USB.

Ouvrez le couvercle et branchez un câble USB (non fourni) sur le port d'alimentation du porte-batterie. Puis, connectez l'autre extrémité du câble au dispositif et placez le commutateur à côté du port USB sur Marche. Le porte-batterie (avec la batterie en place) fournit un courant CC de 5 V, 2,4 A (au maximum).

► Fig.12: 1. Couvercle 2. Commutateur

**NOTE** : Le porte-batterie peut ne pas fournir de courant à certains dispositifs USB.

**NOTE** : Lorsque vous ne l'utilisez pas ou après la charge, retirez le câble USB et fermez le couvercle.

**NOTE** : La batterie se décharge pendant que le commutateur est placé sur Marche. Placez toujours le commutateur sur Arrêt lorsque vous ne l'utilisez pas.

**NOTE** : Lorsque vous chargez plusieurs dispositifs USB l'un après l'autre, attendez environ 10 secondes après le chargement complet du dispositif précédent avant de charger le suivant.

## Exemples d'utilisation

En fixant les boutons-pression et la courroie sur la couverture, vous pouvez utiliser la couverture pour réchauffer vos épaules et votre taille.

► Fig.13

► Fig.14: 1. Bouton-pression 2. Courroie

► Fig.15: 1. Bouton-pression 2. Courroie

**REMARQUE** : Pour éviter d'endommager l'élément chauffant à l'intérieur de la couverture, ne vous servez pas de la couverture comme coussin ou tapis.

**REMARQUE** : Lorsque vous portez la couverture sur vos épaules ou à la taille, veillez à fixer le bouton-pression ou à serrer la courroie.

## ENTRETIEN

**ATTENTION** : Assurez-vous toujours que la couverture est hors tension et que la batterie est retirée avant d'y effectuer tout travail d'inspection ou d'entretien.

**ATTENTION** : Si la couverture ne s'allume pas ou en cas de panne alors que la batterie est complètement chargée, nettoyez les bornes du porte-batterie et de la batterie. Si la couverture ne fonctionne toujours pas correctement, arrêtez de l'utiliser et contactez notre centre de service après-vente agréé.

**REMARQUE** : N'utilisez jamais d'essence, benzine, diluant, alcool ou autre produit similaire. Cela risquerait de provoquer la décoloration, la déformation ou la fissuration de l'outil.

Pour assurer la SÉCURITÉ et la FIABILITÉ du produit, toute réparation, tout travail d'entretien ou de réglage doivent être effectués par un centre d'entretien Makita agréé, avec des pièces de rechange Makita.

## Nettoyage de la couverture

- Retirez le porte-batterie (ou la rallonge) de la couverture avant le lavage.
- Veillez à ranger le câble d'alimentation à l'intérieur de la poche pour batterie et fermez la fermeture à glissière avant le lavage.
- Suivez les instructions sur l'étiquette.
- Ne lavez pas la couverture avec d'autres vêtements. Cela présente un risque de décoloration ou de transfert des couleurs.
- N'utilisez pas de produit assouplissant.
- Utilisez uniquement un détergent neutre.
- Après lavage, sortez immédiatement la couverture du lave-linge.

## Rangement

Lorsque vous n'utilisez pas la couverture, retirez le porte-batterie. Rangez la couverture dans le sac de rangement.

► Fig.16: 1. Sac de rangement

**REMARQUE** : Ne rangez pas la couverture avec un objet aux bords tranchants. Vous risqueriez d'endommager la couverture.

**REMARQUE** : Ne rangez pas le porte-batterie et la couverture avec des boules anti-mites contenant de la naphthaline ou du camphre. Cela risquerait de rouiller la partie en plastique et l'isolation du câble.

# ACCESSOIRES EN OPTION

**⚠ ATTENTION** : Ces accessoires ou pièces complémentaires sont recommandés pour l'utilisation avec l'outil Makita spécifié dans ce mode d'emploi. L'utilisation de tout autre accessoire ou pièce complémentaire peut comporter un risque de blessure. N'utilisez les accessoires ou pièces complémentaires qu'aux fins auxquelles ils ont été conçus.

Pour obtenir plus de détails sur ces accessoires, contactez votre centre d'entretien local Makita.

- Porte-batterie
- Batterie et chargeur Makita d'origine

**NOTE** : Il se peut que certains éléments de la liste soient compris dans l'emballage de l'outil en tant qu'accessoires standard. Ils peuvent varier d'un pays à l'autre.

## WARNUNG

Wichtige Anweisungen. Für späteren Gebrauch aufbewahren.

- Bewahren Sie das Gerät bei Nichtbenutzung wie folgt auf:
  - Lassen Sie das Gerät vor dem Zusammenfallen abkühlen.
  - Falten Sie das Gerät nicht, indem Sie während der Lagerung Gegenstände darauf stellen.
- Untersuchen Sie das Gerät häufig auf Anzeichen von Verschleiß oder Beschädigung. Falls solche Anzeichen vorhanden sind oder das Gerät missbraucht worden ist, schicken Sie es für weiteren Gebrauch an den Lieferanten zurück.
- Dieses Gerät ist nicht für medizinischen Gebrauch in Krankenhäusern vorgesehen.
- Dieses Gerät darf nicht von Personen benutzt werden, die unempfindlich gegen Wärme sind, oder von anderen gefährdeten Personen, die unfähig sind, auf Überhitzung zu reagieren.
- Kinder unter drei Jahren dürfen dieses Gerät wegen ihrer Unfähigkeit, auf Überhitzung zu reagieren, nicht benutzen.
- Das Gerät darf nicht von kleinen Kindern über drei Jahren benutzt werden, wenn die Bedienelemente nicht von einem Elternteil oder Hüter voreingestellt worden sind, oder wenn das Kind keine angemessenen Anweisungen zur sicheren Benutzung der Bedienelemente erhalten hat.
- Der Schalter oder das Steuergerät darf beim Waschen nicht nass werden, und das Kabel muss während des Trocknens so positioniert werden, dass kein Wasser in den Schalter oder das Bedienelement fließen kann.
- Für Benutzer in Europa: Dieses Gerät kann von Kindern ab 8 Jahren und Personen mit verminderten körperlichen, sensorischen oder geistigen Fähigkeiten oder Mangel an Erfahrung und Kenntnissen benutzt werden, sofern sie eine Beaufsichtigung oder Anweisung bezüglich des sicheren Gebrauchs des Gerätes erhalten haben und die damit verbundenen Gefahren verstehen. Kinder dürfen nicht mit dem Gerät spielen. Reinigung und Benutzerwartung dürfen nicht von Kindern ohne Beaufsichtigung durchgeführt werden.

- Für Benutzer in außereuropäischen Gebieten: Dieses Gerät ist nicht für den Gebrauch durch Personen (einschließlich Kindern) mit verminderten körperlichen oder geistigen Fähigkeiten oder mangelnder Erfahrung und Kenntnis vorgesehen, es sei denn, sie haben eine Betreuung oder Unterweisung im Gebrauch des Gerätes von einer Person erhalten, die für ihre Sicherheit verantwortlich ist. Kinder sollten beaufsichtigt werden, um sicherzugehen, dass sie nicht mit dem Gerät spielen.
- Falls sich bei Ihnen die unten aufgeführten Symptome während der Benutzung dieses Gerätes zeigen, legen Sie es sofort ab, und konsultieren Sie einen Arzt. Anderenfalls besteht die Gefahr von Hitzekollaps oder Hitzschlag.
  - Erste Anzeichen:  
Unbehagen; starkes Schwitzen; Halsschmerzen; Übelkeit; Schwindel oder Benommenheit.
  - Symptome von Hitzekollaps/Hitzschlag:  
Übelkeit und Erbrechen; klopfende Kopfschmerzen; Schwindel und Benommenheit; fehlende Schweißabsonderung; rote, heiße und trockene Haut; Muskelschwäche oder Krämpfe; schneller Herzschlag; kurze, flache Atmung; Verhaltensänderungen, wie Verwirrung, Desorientierung oder Schwanken; Bewusstlosigkeit.

## TECHNISCHE DATEN

Modell:	CB100D	DCB200
Material	Obermaterial: 100% Polyester Wattierung: 100% Polyester Futter: 100% Polyester	
Temperatur-Einstellstufen	3	
Größe (L x B)	700 mm x 1.400 mm	
Nettogewicht *	0,58 kg	

\* Ungefähres Gewicht ohne Akkualter, Akku, Verlängerungskabel und Aufbewahrungstasche.

### Technische Daten für Akkualter und Akku

USB-Stromversorgungsanschluss	5 V Gleichstrom, 2,4 A, Typ A	
Nennspannung	10,8 V Gleichstrom - max. 12 V 14,4 V Gleichstrom 18 V Gleichstrom	
Akku	10,8 V - 12 V max.	BL1015 / BL1016 / BL1020B / BL1021B / BL1040B / BL1041B
	14,4 V	BL1415 / BL1415N / BL1430 / BL1430B / BL1440 / BL1450 / BL1460B
	18 V	BL1815 / BL1815N / BL1820 / BL1820B / BL1830 / BL1830B / BL1840 / BL1840B / BL1850 / BL1850B / BL1860B

- Wir behalten uns vor, Änderungen der technischen Daten im Zuge der Entwicklung und des technischen Fortschritts ohne vorherige Ankündigung vorzunehmen.
- Die technischen Daten und der Akku können von Land zu Land unterschiedlich sein.

**⚠️ WARNUNG:** Verwenden Sie nur die oben aufgeführten Akkus. Bei Verwendung irgendwelcher anderer Akkus besteht Verletzungs- und/oder Brandgefahr.

## Kombination von Akkuhalter und Decke

Nehmen Sie für die Kombination von Akkuhalter und Decke auf die nachstehende Tabelle Bezug.

- Für einen Akku von 10,8 V - 12 V max. den Akkuhalter „YL00000003“ oder „YL00000023“ verwenden.
- Für einen Akku von 14,4 V oder 18 V den Akkuhalter „YL00000004“ oder „YL00000024“ verwenden.

Modell	Akku	Teilenummer des Akkuhalters
CB100D	10,8 V - 12 V max.	YL00000003 oder YL00000023
DCB200	14,4 V oder 18 V	YL00000004 oder YL00000024

**HINWEIS:** Der verfügbare Akkuhalter ist je nach Land unterschiedlich.

## Betriebszeit

### CB100D

Temperatur-Einstellung	Akku	
		BL1040B / BL1041B
HOCH	4 Stunden	
MITTEL	7,5 Stunden	
NIEDRIG	14 Stunden	









### DCB200

Temperatur-Einstellung	Akku	
	BL1460B	BL1860B
HOCH	6 Stunden	10 Stunden
MITTEL	12 Stunden	20 Stunden
NIEDRIG	23 Stunden	35 Stunden

- Die Betriebszeiten in der obigen Tabelle sind eine grobe Orientierungshilfe. Sie können von den tatsächlichen Betriebszeiten abweichen.
- Die Betriebszeiten können je nach Akkutyp, Ladezustand und Benutzungsbedingungen unterschiedlich sein.
- Der Akku kann von Land zu Land unterschiedlich sein.

## Symbole

Einige der folgenden Symbole werden für das Produkt verwendet. Machen Sie sich vor der Benutzung mit ihrer Bedeutung vertraut.

	Betriebsanleitung lesen.
	Maschinenwäsche unter 30°C im Schongang.
	Nicht bleichen.
	Nicht auswringen.
	Nicht bügeln.
	Nicht chemisch reinigen.
	Darf nicht von sehr kleinen Kindern benutzt werden (0-3 Jahre).
	Keine Nadeln einstecken.



Im Trockner bei niedriger Temperatur trocknen.



Auf der Wäscheleine trocknen.



Gerät der Klasse III.



Nur für EG-Länder  
Korrekte Entsorgung dieses Produkts  
Diese Markierung zeigt an, dass dieses Produkt in der ganzen EU nicht mit anderem Haushaltsmüll entsorgt werden sollte. Um mögliche Umwelt- oder Gesundheitsschäden durch unkontrollierte Abfallentsorgung zu verhindern, entsorgen Sie es verantwortungsvoll, um die nachhaltige Wiederverwertung von Materialressourcen zu fördern. Um Ihr gebrauchtes Gerät zurückzuschicken, nutzen Sie bitte die Rückgabe- und Sammelsysteme, oder kontaktieren Sie den Händler, bei dem das Produkt gekauft wurde. Er kann dieses Produkt für umweltsicheres Recycling annehmen.

## Vorgesehene Verwendung

Dieses Gerät ist zum Aufwärmen des Körpers in kalten Umgebungen vorgesehen.



# SICHERHEITSWARNUNGEN

**⚠️ WARNUNG:** Lesen Sie alle Sicherheitswarnungen und Anweisungen durch. Eine Missachtung der unten aufgeführten Warnungen und Anweisungen kann zu einem elektrischen Schlag, Brand und/oder schweren Verletzungen führen.

## Bewahren Sie alle Warnungen und Anweisungen für spätere Bezugnahme auf.

Der Begriff „Gerät“ in den Warnungen und Vorsichtshinweisen bezieht sich auf die Decke und den Akkuhalter mit Akku.

### Allgemeine Sicherheitswarnungen

- Kinder, behinderte Personen oder jeder, der gegen Wärme unempfindlich ist, z. B. eine Person mit schwachem Blutkreislauf, sollte die Benutzung dieses Gerätes unterlassen.
- Benutzen Sie das Gerät nur für seinen vorgesehenen Verwendungszweck.
- Benutzen Sie das Gerät niemals in nassem Zustand.
- Tragen Sie das Gerät nicht auf nackter Haut.
- Falls Sie irgendetwas Ungewöhnliches bemerken, schalten Sie das Gerät aus, und entfernen Sie unverzüglich den Akkuhalter.
- Achten Sie darauf, dass das Stromversorgungskabel und das Verlängerungskabel nicht eingeklemmt werden. Ein beschädigtes Kabel kann einen elektrischen Schlag oder Brand verursachen.
- Falls Sie eine Unregelmäßigkeit feststellen, kontaktieren Sie Ihr lokales Service-Center bezüglich einer Reparatur.
- Verwenden Sie keine Nadeln oder dergleichen. Dadurch kann die elektrische Verdrahtung im Inneren beschädigt werden.
- Halten Sie die Wartungsaufkleber und das Typenschild in gutem Zustand. Falls sie unleserlich werden oder verloren gehen, kontaktieren Sie unser autorisiertes Service-Center bezüglich einer Reparatur.
- Wählen Sie angemessene Temperatureinstellungen im Einklang mit der Benutzungsumgebung für Dauerbenutzung.
- Akku, Akkuhalter und Anschlüsse dürfen beim Waschen und Trocknen nicht nass werden.
- Das Gerät darf nicht von kleinen Kindern benutzt werden, wenn die Bedienelemente nicht von einem Elternteil oder Hüter voreingestellt worden sind, oder wenn das Kind keine angemessenen Anweisungen zur sicheren Benutzung der Bedienelemente erhalten hat.
- Achten Sie darauf, dass das Heizelement nicht längere Zeit mit derselben Hautfläche in Berührung bleibt. Falls das Heizelement dieselbe Hautfläche über lange Zeit berührt, besteht die Gefahr von Niedrigtemperaturverbrennungen selbst bei relativ niedrigen Temperaturen (40 bis 60 °C).

- Brechen Sie die Benutzung des Gerätes ab, wenn es sich heiß anfühlt.
- Benutzen Sie das Gerät niemals, während Sie schlafen.
- Um die Möglichkeit eines Hitzschlags zu vermeiden, trennen Sie die Kleidung ab, wenn Sie sich in eine Umgebung mit beträchtlich höherer Temperatur begeben.
- Stecken Sie keine Nadeln in die Decke.
- Entfernen Sie die Akkus vor dem Laden von dem Gerät.
- Entfernen Sie erschöpfte Akkus von dem Gerät, und entsorgen Sie sie auf sichere Weise.
- Trennen Sie den Akkuhalter bei Nichtgebrauch von der Decke.
- Nehmen Sie die Akkus vom Akkuhalter ab, bevor Sie das Gerät lagern.
- Unterlassen Sie Kurzschließen der Versorgungsklemmen.
- Benutzen Sie das Gerät nicht in der Nähe eines Feuers oder in explosiven Umgebungen, wie z. B. in Gegenwart von brennbaren Flüssigkeiten, Gasen oder Staub.
- Benutzen Sie dieses Gerät nicht für ein Haustier. Halten Sie dieses Gerät von Haustieren fern.
- Unterlassen Sie Werfen oder Wirbeln dieses Gerätes.
- Stellen Sie keine schweren Gegenstände auf dieses Gerät.
- Benutzen Sie dieses Gerät nicht mit zusammengefalteter Decke.
- Achten Sie darauf, dass Kabel und Decke nicht von einem beweglichen Gerät, wie z. B. einem Liegestuhl oder Bett, erfasst werden.
- Benutzen Sie dieses Gerät nicht gleichzeitig mit anderen Heizgeräten.

### Waschen

- Wenn Sie die Decke waschen, befolgen Sie die Anweisungen auf dem Warnetikett an der Decke.
- Entfernen Sie vor dem Reinigen der Decke den Akkuhalter, das Verlängerungskabel und den Akku. Legen Sie das Stromversorgungskabel in die Akkutasche, und schließen Sie den Reißverschluss.

### Sicherheit im Arbeitsbereich

- Halten Sie den Arbeitsbereich sauber und gut beleuchtet. Unaufgeräumte oder dunkle Bereiche erhöhen die Unfallgefahr.

### Elektrische Sicherheit

- Setzen Sie das Gerät keinem Regen oder Nässe aus. In das Gerät eindringendes Wasser kann die Stromschlaggefahr erhöhen.
- Behandeln Sie das Kabel sorgfältig. Benutzen Sie das Kabel niemals zum Tragen, Ziehen oder Abtrennen der Decke. Halten Sie das Kabel von Hitze, Öl und scharfen Kanten fern.
- Schließen Sie die Stromquelle nicht an den USB-Anschluss an. Anderenfalls besteht Brandgefahr. Der USB-Anschluss ist nur zum Laden von Niederspannungsgeräten vorgesehen.

- **Bringen Sie stets die Abdeckung am USB-Anschluss an, wenn Sie kein Niederspannungsgerät laden.**
- **Stecken Sie keinen Nagel, Draht usw. in den USB-Stromversorgungsanschluss.** Anderenfalls kann ein Kurzschluss Rauch und Feuer verursachen.
- **Fassen Sie das Kabel und den Akku nicht mit nassen oder fettigen Händen an.**
- **Benutzen Sie das Gerät niemals, wenn das Kabel oder der Stecker beschädigt ist.**
- **Verwenden Sie immer den von Makita vorgeschriebenen Akku und Akkualter.**
- **Lassen Sie kein Kabel abgetrennt, während Akkustrom zugeführt wird.** Es könnte zu Verletzungen kommen, falls kleine Kinder den Strom führenden Stecker in den Mund stecken.
- **Schließen Sie den Stecker des Akkualters nicht an andere Geräte außer den von Makita vorgeschriebenen Produkten an.**

#### **Persönliche Sicherheit**

- **Bleiben Sie wachsam, und lassen Sie beim Gebrauch des Gerätes Vorsicht und gesunden Menschenverstand walten. Benutzen Sie das Gerät nicht, wenn Sie müde sind oder unter dem Einfluss von Drogen, Alkohol oder Medikamenten stehen.** Ein Augenblick der Unachtsamkeit während der Benutzung des Gerätes kann zu schweren Personenschäden führen.

#### **Benutzung und Pflege des Gerätes**

- **Benutzen Sie das Gerät nicht, wenn es sich nicht mit dem Ein-Aus-Schalter ein- und ausschalten lässt.** Ein Gerät, das nicht auf die Schalterbetätigung reagiert, ist gefährlich und muss repariert werden.
- **Pflegen Sie das Gerät. Überprüfen Sie das Gerät auf Bruchschäden von Teilen und andere Zustände, die den Betrieb des Gerätes beeinträchtigen können. Lassen Sie das Gerät bei Beschädigung vor Gebrauch reparieren.**
- **Benutzen Sie das Gerät gemäß diesen Anweisungen unter Berücksichtigung der Arbeitsbedingungen und der durchzuführenden Arbeit.** Unsachgemäßer Gebrauch des Gerätes kann zu einer Gefahrensituation führen.
- **Falls der Sicherungseinsatz gerissen ist, schicken Sie das Gerät für eine Reparatur an unser autorisiertes Service-Center zurück.**

#### **Gebrauch und Pflege von Akkuwerkzeugen**

1. **Laden Sie den Akku nur mit dem vom Hersteller vorgeschriebenen Ladegerät.** Ein Ladegerät, das für einen Akkutyp geeignet ist, kann bei Verwendung mit einem anderen Akku eine Brandgefahr darstellen.
2. **Benutzen Sie Elektrowerkzeuge nur mit den ausdrücklich vorgeschriebenen Akkus.** Bei Verwendung irgendwelcher anderer Akkus besteht Verletzungs- und Brandgefahr.
3. **Bewahren Sie den Akku bei Nichtgebrauch nicht zusammen mit Metallgegenständen, wie Büroklammern, Münzen, Schlüssel, Nägeln, Schrauben, und anderen kleinen Metallteilen auf, welche die Kontakte kurzschließen können.** Kurzschließen der Akkukontakte kann Verbrennungen oder einen Brand verursachen.

4. **Bei Missbrauch kann Flüssigkeit aus dem Akku austreten. Vermeiden Sie Kontakt mit dieser Flüssigkeit. Falls Sie versehentlich mit der Flüssigkeit in Berührung kommen, spülen Sie die betroffenen Stellen mit Wasser ab. Falls die Flüssigkeit in die Augen gelangt, suchen Sie zusätzlich ärztliche Hilfe auf.** Die vom Akku austretende Flüssigkeit kann Hautreizungen oder Verätzungen verursachen.
5. **Verwenden Sie keinen Akku und auch kein Werkzeug, der (das) beschädigt oder modifiziert ist.** Beschädigte oder modifizierte Akkus können unvorhersehbares Verhalten zeigen, das zu einem Brand, einer Explosion oder Verletzungsgefahr führen kann.
6. **Setzen Sie einen Akku oder ein Werkzeug nicht Feuer oder übermäßigen Temperaturen aus.** Bei Einwirkung von Feuer oder Temperaturen über 130 °C kann es zu einer Explosion kommen.
7. **Befolgen Sie alle Ladeanweisungen, und laden Sie den Akku bzw. das Werkzeug nicht außerhalb des in den Anweisungen angegebenen Temperaturbereichs.** Wird der Ladevorgang unsachgemäß oder bei Temperaturen außerhalb des angegebenen Bereichs durchgeführt, kann es zu einer Beschädigung des Akkus und erhöhter Brandgefahr kommen.

### **Wichtige Sicherheitsanweisungen für Akku**

1. **Lesen Sie vor der Benutzung des Akkus alle Anweisungen und Warnhinweise, die an (1) Ladegerät, (2) Akku und (3) Akkuwerkzeug angebracht sind.**
2. **Unterlassen Sie ein Zerlegen des Akkus.**
3. **Falls die Betriebszeit beträchtlich kürzer geworden ist, stellen Sie den Betrieb sofort ein. Anderenfalls besteht die Gefahr von Überhitzung, möglichen Verbrennungen und sogar einer Explosion.**
4. **Falls Elektrolyt in Ihre Augen gelangt, waschen Sie sie mit sauberem Wasser aus, und begeben Sie sich unverzüglich in ärztliche Behandlung. Anderenfalls können Sie Ihre Sehkraft verlieren.**
5. **Der Akku darf nicht kurzgeschlossen werden:**
  - (1) **Die Kontakte dürfen nicht mit leitfähigem Material berührt werden.**
  - (2) **Lagern Sie den Akku nicht in einem Behälter zusammen mit anderen Metallgegenständen, wie z. B. Nägel, Münzen usw.**
  - (3) **Setzen Sie den Akku weder Wasser noch Regen aus.**

Ein Kurzschluss des Akkus verursacht starken Stromfluss, der Überhitzung, mögliche Verbrennungen und einen Defekt zur Folge haben kann.
6. **Lagern Sie das Werkzeug und den Akku nicht an Orten, an denen die Temperatur 50 °C erreichen oder überschreiten kann.**
7. **Versuchen Sie niemals, den Akku zu verbrennen, selbst wenn er stark beschädigt oder vollkommen verbraucht ist. Der Akku kann im Feuer explodieren.**
8. **Achten Sie darauf, dass der Akku nicht fallen gelassen oder Stößen ausgesetzt wird.**

9. **Benutzen Sie keine beschädigten Akkus.**
10. **Die enthaltenen Lithium-Ionen-Akkus unterliegen den Anforderungen der Gefahrengut-Gesetzgebung.** Für kommerzielle Transporte, z. B. durch Dritte oder Spediteure, müssen besondere Anforderungen zu Verpackung und Etikettierung beachtet werden. Zur Vorbereitung des zu transportierenden Artikels ist eine Beratung durch einen Experten für Gefahrengut erforderlich. Bitte beachten Sie möglicherweise ausführlichere nationale Vorschriften. Überkleben oder verdecken Sie offene Kontakte, und verpacken Sie den Akku so, dass er sich in der Verpackung nicht umher bewegen kann.
11. **Entfernen Sie den Akku zum Entsorgen vom Werkzeug, und entsorgen Sie ihn an einem sicheren Ort. Befolgen Sie die örtlichen Vorschriften bezüglich der Entsorgung von Akkus.**
12. **Verwenden Sie die Akkus nur mit den von Makita angegebenen Produkten.** Das Einsetzen der Akkus in nicht konforme Produkte kann zu einem Brand, übermäßiger Hitzebildung, einer Explosion oder Auslaufen von Elektrolyt führen.
13. **Soll das Werkzeug längere Zeit nicht benutzt werden, muss der Akku vom Werkzeug entfernt werden.**

## DIESE ANWEISUNGEN AUFBEWAHREN.

**⚠VORSICHT:** Verwenden Sie nur Original-Makita-Akkus. Die Verwendung von Nicht-Original-Makita-Akkus oder von Akkus, die abgeändert worden sind, kann zum Bersten des Akkus und daraus resultierenden Bränden, Personenschäden und Beschädigung führen. Außerdem wird dadurch die Makita-Garantie für das Makita-Werkzeug und -Ladegerät ungültig.

## Hinweise zur Aufrechterhaltung der maximalen Akku-Nutzungsdauer

1. **Laden Sie den Akku, bevor er vollkommen erschöpft ist. Schalten Sie das Werkzeug stets aus, und laden Sie den Akku, wenn Sie ein Nachlassen der Werkzeulleistung feststellen.**
2. **Unterlassen Sie erneutes Laden eines voll aufgeladenen Akkus. Überladen führt zu einer Verkürzung der Nutzungsdauer des Akkus.**
3. **Laden Sie den Akku bei Raumtemperatur zwischen 10 – 40 °C. Lassen Sie einen heißen Akku abkühlen, bevor Sie ihn laden.**
4. **Der Akku muss geladen werden, wenn er lange Zeit (länger als sechs Monate) nicht benutzt wird.**

## BEZEICHNUNG DER TEILE

### Akkualter (Sonderzubehör)

► Abb.1

1	Akkualter (10,8 V - 12 V max.)	2	Akkualter (14,4 V /18 V)	3	Gürtelhaken	4	Riemenöse
---	--------------------------------	---	--------------------------	---	-------------	---	-----------

► Abb.2

1	Stromversorgungskabel	2	Akkutasche	3	Ein-Aus-Taste	4	Heizelement (im Inneren)
5	Verlängerungskabel	-	-	-	-	-	-

## INSTALLATION

### Anbringen oder Abnehmen des Akkus

**⚠VORSICHT:** Schalten Sie das Gerät stets aus, bevor Sie den Akku anbringen oder abnehmen.

**⚠VORSICHT:** Halten Sie den Akkuhalter und den Akku beim Anbringen oder Abnehmen des Akkus sicher fest. Wenn Sie den Akkuhalter und den Akku nicht sicher festhalten, können sie Ihnen aus der Hand rutschen, was zu einer Beschädigung des Akkuhalters und des Akkus und/oder zu Personenschäden führen kann.

► **Abb.3:** 1. Rote Anzeige 2. Knopf 3. Akku 4. Akkuhalter (Sonderzubehör)

Um den Akku anzubringen, richten Sie die Feder am Akku auf die Führungsnut im Gehäuse aus, und schieben Sie den Akku hinein. Schieben Sie den Akku vollständig ein, bis er mit einem leisen Klicken einrastet. Falls die rote Anzeige an der Oberseite des Knopfes sichtbar ist, ist der Akku nicht vollständig verriegelt.

Ziehen Sie den Akku zum Abnehmen vom Akkuhalter ab, während Sie den Knopf an der Vorderseite des Akkus drücken.

**⚠VORSICHT:** Schieben Sie den Akku stets bis zum Anschlag ein, bis die rote Anzeige nicht mehr sichtbar ist. Anderenfalls kann der Akku versehentlich aus dem Akkuhalter herausfallen und Sie oder umstehende Personen verletzen.

**⚠VORSICHT:** Unterlassen Sie Gewaltanwendung beim Anbringen des Akkus. Falls der Akku nicht reibungslos hinein gleitet, ist er nicht richtig ausgerichtet.

## Anbringen des Akkualters

Nehmen Sie das Stromversorgungskabel aus der Akkutasche heraus, und schließen Sie die Buchse an den Stecker des Akkualters an.

- **Abb.4:** 1. Stromversorgungskabel 2. Buchse  
3. Stecker

## Akkutasche

Der Akkualter (mit Akku) kann in der Akkutasche untergebracht werden. Nehmen Sie das Stromversorgungskabel aus der Akkutasche heraus, und schließen Sie die Buchse an den Stecker des Akkualters an. Legen Sie danach den Akkualter (mit Akku) in die Akkutasche, und schließen Sie den Reißverschluss.

- **Abb.5**

**⚠ VORSICHT:** Schließen Sie unbedingt den Reißverschluss, nachdem Sie den Akkualter (mit Akku) in der Tasche verstaut haben.

Der Gürtelhaken am Akkualter kann durch Entfernen der Schrauben abgenommen werden.

- **Abb.6:** 1. Schraube 2. Gürtelhaken

## Verwendung des Verlängerungskabels

Wenn Sie den Akkualter aus der Akkutasche herausnehmen, schließen Sie das Verlängerungskabel zwischen der Buchse des Stromversorgungskabel und dem Stecker des Akkualters an.

- **Abb.7:** 1. Verlängerungskabel 2. Buchse 3. Stecker

**ANMERKUNG:** Achten Sie bei Verwendung des Verlängerungskabels auf sorgfältige Behandlung des Akkualters, da der Akkualter versehentlich herunterfallen kann.

## Verwendung des Gürtelhakens am Akkualter

Wenn Sie den Akkualter an Ihren Hüftgurt hängen, befestigen Sie den Gürtelhaken des Akkualters an Ihrem Hüftgurt, und schließen Sie dann die Buchse an den Stecker des Akkualters an.

- **Abb.8:** 1. Gürtelhaken 2. Akkualter 3. Hüftgurt  
4. Stecker 5. Buchse

**ANMERKUNG:** Um versehentliches Herunterfallen des Akkualters zu verhindern, ziehen Sie einen Riemen durch die Riemenöse, und sichern Sie ihn.

Der Akkualter hat eine Fallschutzfunktion. Wenn Sie den Akkualter vom Gürtel entfernen, ziehen Sie den Akkualter hoch, während Sie den Entriegelungsknopf drücken.

- **Abb.9:** 1. Entriegelungsknopf

## FUNKTIONSBESCHREIBUNG

### Ein-Aus-Taste

Um die Decke einzuschalten, halten Sie die Ein-Aus-Taste ein paar Sekunden lang gedrückt. Zum Ausschalten halten Sie die Ein-Aus-Taste erneut gedrückt.

### Temperatur-Einstellung

**⚠ VORSICHT:** Setzen Sie die Temperatureinstellung für Dauerbetrieb auf „niedrig“ (blau). Falls der Heizabschnitt dieselbe Hautfläche über lange Zeit berührt, besteht die Gefahr von Niedertemperaturverbrennungen.

Drei Temperatureinstellungen sind verfügbar (hoch, mittel, niedrig). Beim Einschalten der Decke wird die Temperatur auf „hoch“ eingestellt. Mit jedem Drücken der Ein-Aus-Taste ändert sich die Temperatureinstellung, wie in der Abbildung gezeigt. Die Farbe der Ein-Aus-Taste zeigt die aktuelle Einstellung an.

- **Abb.10:** 1. Rot: „hoch“ 2. Weiß: „mittel“ 3. Blau: „niedrig“

### Anzeigen der Akku-Restkapazität

#### Nur für Akkus mit Anzeige

- **Abb.11:** 1. Anzeigelampen 2. Prüftaste

Drücken Sie die Prüftaste am Akku, um die Akku-Restkapazität anzuzeigen. Die Anzeigelampen leuchten wenige Sekunden lang auf.

Anzeigelampen			Restkapazität
Erleuchtet	Aus	Blinkend	
			75 % bis 100 %
			50% bis 75%
			25% bis 50%
			0% bis 25%
			Den Akku aufladen.
			Möglicherweise liegt eine Funktionsstörung im Akku vor.

(nur für 14,4-V- und 18-V-Akkus)

(nur für 14,4-V- und 18-V-Akkus)

**HINWEIS:** Abhängig von den Benutzungsbedingungen und der Umgebungstemperatur kann die Anzeige geringfügig von der tatsächlichen Kapazität abweichen.

## Akku-Schutzsystem

Das Gerät ist mit einem Akku-Schutzsystem ausgestattet. Dieses System schaltet die Stromversorgung der Heizelemente automatisch ab, um die Akkuanutzungsdauer zu verlängern. Falls die Akkurestkapazität zu niedrig ist, funktioniert das Gerät nicht. Wenn Sie das Gerät einschalten, werden die Heizelemente wieder mit Strom versorgt, aber nur kurzfristig. Nehmen Sie in dieser Situation den Akku ab, und laden Sie ihn auf.

## Anschließen von USB-Geräten

**⚠ VORSICHT:** Schließen Sie nur Geräte an, die mit dem USB-Stromversorgungsanschluss kompatibel sind. Anderenfalls kann eine Funktionsstörung des Akkualters verursacht werden.

**ANMERKUNG:** Bevor Sie ein USB-Gerät an den Akkualter (mit dem Akku) anschließen, sichern Sie stets die Daten im USB-Gerät. Anderenfalls kann es zu einem Verlust Ihrer Daten kommen.

Der Akkualter (mit dem Akku) kann als externe Stromquelle für USB-Geräte fungieren.

Öffnen Sie die Abdeckung, und schließen Sie ein USB-Kabel (nicht mitgeliefert) an den Stromversorgungsanschluss des Akkualters an. Schließen Sie dann das andere Ende des Kabels an das Gerät an, und schalten Sie den Schalter neben dem USB-Anschluss ein.

Der Akkualter (mit dem Akku) liefert einen Gleichstrom von 5 V, 2,4 A (maximal).

► **Abb.12:** 1. Abdeckung 2. Schalter

**HINWEIS:** Manche USB-Geräte können u. U. nicht über den Akkualter mit Strom versorgt werden.

**HINWEIS:** Wenn das Gerät nicht benutzt wird oder der Ladevorgang beendet ist, entfernen Sie das USB-Kabel, und schließen Sie die Abdeckung.

**HINWEIS:** Bei eingeschaltetem Schalter wird Akkustrom verbraucht. Schalten Sie den Schalter bei Nichtgebrauch stets aus.

**HINWEIS:** Wenn Sie mehrere USB-Geräte nacheinander laden, warten Sie etwa 10 Sekunden, nachdem der Ladevorgang des vorherigen Gerätes abgeschlossen worden ist, bevor Sie mit dem Laden des nächsten Gerätes beginnen.

## Benutzungsbeispiele

Durch Befestigen der Druckknöpfe und des Riemens an der Decke können Sie die Decke zum Aufwärmen Ihrer Schultern und Taille benutzen.

► **Abb.13**

► **Abb.14:** 1. Druckknopf 2. Riemen

► **Abb.15:** 1. Druckknopf 2. Riemen

**ANMERKUNG:** Um eine Beschädigung des Heizelements im Inneren der Decke zu verhindern, benutzen Sie die Decke nicht als Kissen oder Teppich.

**ANMERKUNG:** Wenn Sie die Decke auf Ihren Schultern oder um Ihre Taille tragen, schließen Sie unbedingt den Druckknopf, oder ziehen Sie den Riemen an.

## WARTUNG

**⚠ VORSICHT:** Vergewissern Sie sich vor der Durchführung von Inspektions- oder Wartungsarbeiten stets, dass die Decke ausgeschaltet und der Akku abgenommen ist.

**⚠ VORSICHT:** Falls sich die Decke nicht einschalten lässt oder irgendein Mangel an einem voll aufgeladenen Akku festgestellt wird, reinigen Sie die Kontakte des Akkualters und des Akkus. Falls die Decke noch immer nicht ordnungsgemäß funktioniert, brechen Sie die Benutzung der Decke ab, und kontaktieren Sie unser autorisiertes Service-Center.

**ANMERKUNG:** Verwenden Sie auf keinen Fall Benzin, Waschbenzin, Verdünnern, Alkohol oder dergleichen. Solche Mittel können Verfärbung, Verformung oder Rissbildung verursachen.

Um die SICHERHEIT und ZUVERLÄSSIGKEIT dieses Produkts zu gewährleisten, sollten Reparaturen und andere Wartungs- oder Einstellarbeiten nur von Makita-Vertragswerkstätten oder Makita-Kundendienstzentren unter ausschließlicher Verwendung von Makita-Originalersatzteilen ausgeführt werden.

## Reinigen der Decke

- Trennen Sie den Akkualter (bzw. das Verlängerungskabel) vor dem Waschen von der Decke ab.
- Legen Sie das Stromversorgungskabel vor dem Waschen unbedingt in die Akkutasche, und schließen Sie den Reißverschluss.
- Befolgen Sie die Anweisungen auf dem Etikett.
- Waschen Sie die Decke nicht zusammen mit anderen Kleidungsstücken. Anderenfalls kann es zu Farbverblässen oder Verfärbung kommen.
- Verwenden Sie keinen Weichspüler.
- Verwenden Sie nur neutrales Reinigungsmittel.
- Nehmen Sie die Decke nach dem Waschen sofort aus der Waschmaschine.

## Lagerung

Trennen Sie den Akkualter bei Nichtgebrauch von der Decke. Bewahren Sie die Decke in der Aufbewahrungstasche auf.

► **Abb.16:** 1. Aufbewahrungstasche

**ANMERKUNG:** Lagern Sie die Decke nicht zusammen mit einem Gegenstand, der scharfe Kanten aufweist. Dadurch kann die Decke beschädigt werden.

**ANMERKUNG:** Lagern Sie den Akkualter und die Decke nicht mit einem Insektenschutzmittel, das Naphthalin oder Kampfer enthält. Dadurch können die Kunststoffteile und die Kabelisolierung korrodiert werden.

# SONDERZUBEHÖR

**⚠ VORSICHT:** Die folgenden Zubehörteile oder Vorrichtungen werden für den Einsatz mit dem in dieser Anleitung beschriebenen Makita-Werkzeug empfohlen. Die Verwendung anderer Zubehörteile oder Vorrichtungen kann eine Verletzungsgefahr darstellen. Verwenden Sie Zubehörteile oder Vorrichtungen nur für ihren vorgesehenen Zweck.

Wenn Sie weitere Einzelheiten bezüglich dieser Zubehörteile benötigen, wenden Sie sich bitte an Ihre Makita-Kundendienststelle.

- Akkuhalter
- Original-Makita-Akku und -Ladegerät

**HINWEIS:** Manche Teile in der Liste können als Standardzubehör im Werkzeugsatz enthalten sein. Sie können von Land zu Land unterschiedlich sein.

## AVVERTENZA

Istruzioni importanti. Conservare come riferimento futuro.

- Quando il prodotto non è in uso, conservarlo nel modo seguente:
  - Lasciar raffreddare il prodotto prima di piegarlo.
  - Non sgualcire l'elettrodomestico posizionandovi sopra oggetti durante la conservazione.
- Esaminare spesso l'elettrodomestico alla ricerca di eventuali segni di usura o danni. In presenza di tali segni o qualora l'elettrodomestico sia stato sottoposto a uso improprio, restituirlo al fornitore prima di qualsiasi ulteriore utilizzo.
- Questo elettrodomestico non è destinato all'utilizzo medico negli ospedali.
- Questo elettrodomestico non deve essere utilizzato da persone insensibili al calore o da altre persone estremamente vulnerabili che non siano in grado di reagire al surriscaldamento.
- Non è consentito l'utilizzo di questo elettrodomestico ai bambini di età inferiore ai tre anni, a causa della loro incapacità di reagire al surriscaldamento.
- L'elettrodomestico non va utilizzato da bambini piccoli di età superiore ai tre anni, a meno che i controlli siano stati preimpostati da un genitore o da un tutore, o a meno che il bambino sia stato adeguatamente istruito su come utilizzare in sicurezza i controlli.
- Non lasciar bagnare l'interruttore o l'unità di controllo durante il lavaggio, e durante l'asciugatura accertarsi che il cavo sia posizionato in modo tale da assicurare che l'acqua non scorra all'interno dell'interruttore o del controllo.
- Per gli utenti in Europa: Questo elettrodomestico può venire utilizzato da bambini di età pari o superiore a 8 anni e da persone con capacità fisiche, sensoriali o mentali ridotte, o con carenza di esperienza e preparazione, purché siano state fornite loro supervisione o istruzioni relative all'utilizzo dell'elettrodomestico in modo sicuro e comprendano i pericoli coinvolti. I bambini non devono giocare con l'elettrodomestico. La pulizia e la manutenzione eseguibile dall'utente non devono essere effettuate da bambini senza supervisione.

- Per gli utenti in aree geografiche diverse dall'Europa: Questo elettrodomestico non è destinato all'utilizzo da parte di persone (inclusi i bambini) con capacità fisiche, sensoriali o mentali ridotte, o con carenza di esperienza e preparazione, a meno che siano state fornite loro supervisione o istruzioni relative all'utilizzo dell'elettrodomestico da una persona responsabile per la loro sicurezza. I bambini vanno tenuti sotto controllo per assicurare che non giochino con l'elettrodomestico.
- Qualora si accusino i sintomi elencati di seguito durante l'utilizzo di questo elettrodomestico, rimuoverlo immediatamente e consultare un medico. In caso contrario, sussiste il rischio di spossatezza da calore o colpo di calore.
  - Primi segni:  
Qualsiasi disagio; sudorazione eccessiva; dolore al collo; nausea; capogiri o sonnolenza.
  - Sintomi di spossatezza da calore/colpo di calore:  
Nausea e vomito; mal di testa lancinante; capogiri e sonnolenza; assenza di traspirazione; pelle arrossata, molto calda e secca; debolezza muscolare o convulsioni; battito cardiaco accelerato; respiro corto e veloce; modifiche nel comportamento, quali confusione mentale, disorientamento o barcollamento; perdita di coscienza.

## DATI TECNICI

Modello:	CB100D	DCB200
Materiale	Esterno: 100% poliestere Imbottitura: 100% poliestere Fodera: 100% poliestere	
Procedura di regolazione della temperatura	3	
Dimensioni (L x P)	700 mm x 1.400 mm	
Peso netto*	0,58 kg	

\*Peso approssimativo senza portabatteria, cartuccia della batteria, cavo di prolunga e sacca protettiva.

### Dati tecnici del portabatteria e della cartuccia della batteria

Porta per alimentatore USB	5 V C.C., 2,4 A, Tipo A	
Tensione nominale	10,8 V - 12 V C.C. max 14,4 V C.C. 18 V C.C.	
Cartuccia della batteria	10,8 V - 12 V max	BL1015 / BL1016 / BL1020B / BL1021B / BL1040B / BL1041B
	14,4 V	BL1415 / BL1415N / BL1430 / BL1430B / BL1440 / BL1450 / BL1460B
	18 V	BL1815 / BL1815N / BL1820 / BL1820B / BL1830 / BL1830B / BL1840 / BL1840B / BL1850 / BL1850B / BL1860B

- A causa del nostro programma continuativo di ricerca e sviluppo, le caratteristiche tecniche specificate nel presente documento sono soggette a modifica senza preavviso.
- Le caratteristiche tecniche e la cartuccia della batteria possono variare da una nazione all'altra.

**⚠AVVERTIMENTO:** Utilizzare solo le cartucce delle batterie elencate sopra. L'utilizzo di altre cartucce delle batterie potrebbe causare lesioni personali e/o un incendio.



## Combinazione di portabatteria e coperta

Per la combinazione di portabatteria e coperta, fare riferimento alla tabella seguente.

- Per la batteria da 10,8 V - 12 V max, utilizzare il portabatteria "YL00000003" o "YL00000023".
- Per la batteria da 14,4 V o 18 V, utilizzare il portabatteria "YL00000004" o "YL00000024".

Modello	Batteria	Numero parte del portabatteria
CB100D	10,8 V - 12 V max	YL00000003 o YL00000023
DCB200	14,4 V o 18 V	YL00000004 o YL00000024

**NOTA:** Il portabatteria disponibile varia a seconda della nazione.

## Tempo di funzionamento

### CB100D

Impostazione della temperatura	Cartuccia della batteria	
		BL1040B / BL1041B
ALTA	4 ore	
MEDIA	7,5 ore	
BASSA	14 ore	

### DCB200

Impostazione della temperatura	Cartuccia della batteria	
	BL1460B	BL1860B
ALTA	6 ore	10 ore
MEDIA	12 ore	20 ore
BASSA	23 ore	35 ore

- I tempi di funzionamento nella tabella precedente sono un'indicazione approssimativa. Potrebbero variare rispetto ai tempi di funzionamento effettivi.
- I tempi di funzionamento possono variare a seconda del tipo di batteria, dello stato di carica e delle condizioni d'uso.
- La cartuccia della batteria può variare da una nazione all'altra.

## Simboli

Alcuni dei simboli seguenti vengono utilizzati per il prodotto. Accertarsi di comprenderne il significato prima dell'uso.

	Leggere il manuale d'uso.
	Lavare in lavatrice a temperatura inferiore a 30°C con ciclo delicato.
	Non candeggiare.
	Non strizzare.
	Non stirare.
	Non lavare a secco.
	Non è consentito l'utilizzo a bambini molto piccoli (da 0 a 3 anni).
	Non inserire spille di sicurezza.



Asciugatura a tamburo rotativo a temperatura ridotta.



Asciugare appeso.



Elettrodomestico di classe III.



Solo per le nazioni UE  
Smaltimento corretto di questo prodotto  
Questo contrassegno indica che questo prodotto non va smaltito insieme agli altri rifiuti domestici in tutto il territorio della UE. Per evitare possibili danni all'ambiente o alla salute umana dovuti allo smaltimento incontrollato dei rifiuti, riciclarlo in modo responsabile per promuovere l'utilizzo sostenibile delle risorse materiali. Per restituire il dispositivo usato, utilizzare i sistemi di restituzione e raccolta o contattare il rivenditore presso il quale è stato acquistato il prodotto. Tali sistemi e rivenditori possono ricevere il presente prodotto per sottoporlo a un riciclaggio sicuro nei confronti dell'ambiente.

## Utilizzo previsto

Questo elettrodomestico è destinato al riscaldamento del corpo in ambienti freddi.

# AVVERTENZE DI SICUREZZA

**⚠️ AVVERTIMENTO:** Leggere tutte le avvertenze relative alla sicurezza e tutte le istruzioni. La mancata osservanza delle avvertenze e delle istruzioni può risultare in scosse elettriche, incendi e/o gravi lesioni personali.

## Conservare tutte le avvertenze e le istruzioni come riferimento futuro.

Il termine "elettrodomestico" nelle avvertenze e nelle precauzioni si riferisce alla coperta e al portabatteria insieme alla cartuccia della batteria.

### Avvertenze generali per la sicurezza

- **Bambini, persone con disabilità o chiunque sia insensibile al calore, ad esempio persone con cattiva circolazione sanguigna, devono astenersi dall'utilizzo di questo elettrodomestico.**
- **Non utilizzare l'elettrodomestico per usi diversi da quelli a cui è destinato.**
- **Non utilizzare mai l'elettrodomestico quando è bagnato.**
- **Non indossare l'elettrodomestico sulla pelle nuda.**
- **Qualora si rilevi qualcosa di insolito, spegnere l'elettrodomestico e rimuovere immediatamente il portabatteria.**
- **Non consentire che il cavo di alimentazione e il cavo di prolunga vengano schiacciati. Un cavo danneggiato potrebbe causare scosse elettriche o incendi.**
- **Qualora si rilevi una qualsiasi anomalia, contattare il proprio centro di assistenza locale per la riparazione.**
- **Non utilizzare spille di sicurezza oppure oggetti simili. In caso contrario, il cablaggio elettrico all'interno potrebbe venire danneggiato.**
- **Conservare le etichette di manutenzione e la targhetta dei dati identificativi. Qualora diventino illeggibili o si perdano, contattare il nostro centro di assistenza autorizzato per la riparazione.**
- **Scegliere le impostazioni di temperatura appropriate in base all'ambiente d'uso per l'utilizzo continuativo.**
- **Non consentire che la cartuccia della batteria, il portabatteria e i connettori si bagnino durante il lavaggio e l'asciugatura.**
- **L'elettrodomestico non va utilizzato da bambini piccoli, a meno che i controlli siano stati preimpostati da un genitore o da un tutore, o a meno che il bambino sia stato adeguatamente istruito su come utilizzare in sicurezza i controlli.**
- **Fare attenzione a non far toccare la stessa parte della pelle dalla sezione di riscaldamento per un periodo di tempo prolungato.** Qualora la sezione di riscaldamento tocchi la stessa parte della pelle per un periodo di tempo prolungato, sussiste una possibilità di ustioni a bassa temperatura anche a una temperatura relativamente bassa (da 40 a 60 °C).

- **Interrompere l'utilizzo dell'elettrodomestico quando si sente che la sua temperatura è estremamente elevata.**
- **Non utilizzare mai l'elettrodomestico mentre si dorme.**
- **Per evitare la possibilità di colpo di calore, scollegare l'indumento dall'alimentazione quando si passa a un ambiente che abbia una temperatura notevolmente più elevata.**
- **Non inserire spilli nella coperta.**
- **Rimuovere le batterie dall'elettrodomestico prima di caricarle.**
- **Rimuovere le batterie dall'elettrodomestico alla fine del loro ciclo di vita e smaltirle in sicurezza.**
- **Quando non è in uso, staccare il portabatteria dalla coperta.**
- **Prima di riporre l'elettrodomestico, rimuovere le batterie dal portabatteria.**
- **Non cortocircuitare i terminali dell'alimentazione elettrica.**
- **Non utilizzare l'elettrodomestico in prossimità di fiamme esposte o in atmosfere esplosive, ad esempio in presenza di liquidi, gas o polveri infiammabili.**
- **Non utilizzare questo elettrodomestico per animali domestici. Tenere questo elettrodomestico lontano dagli animali domestici.**
- **Non lanciare né far roteare questo elettrodomestico.**
- **Non appoggiare oggetti pesanti su questo elettrodomestico.**
- **Non utilizzare questo elettrodomestico con la coperta piegata.**
- **Fare attenzione a evitare che il cavo e la coperta restino impigliati in elettrodomestici mobili, ad esempio una sedia o un letto motorizzati reclinabili.**
- **Non utilizzare questo elettrodomestico contemporaneamente con altri elettrodomestici per il riscaldamento.**

### Lavaggio

- **Quando si intende lavare la coperta, attenersi alle istruzioni riportate sull'etichetta delle avvertenze sulla coperta.**
- **Prima di pulire la coperta, rimuovere il portabatteria, il cavo di prolunga e la cartuccia della batteria. Inserire il cavo di alimentazione nella tasca per la batteria e chiudere la chiusura lampo.**

### Sicurezza dell'area di lavoro

- **Tenere l'area di lavoro pulita e ben illuminata.** Aree ingombre o buie incrementano il rischio di incidenti.

### Sicurezza elettrica

- **Non esporre l'elettrodomestico alla pioggia o a condizioni di bagnato.** Qualora dell'acqua penetri nell'elettrodomestico, si potrebbe incrementare il rischio di scosse elettriche.
- **Non sottoporre a uso improprio il cavo. Non utilizzare mai il cavo per trasportare, tirare o scollegare dall'alimentazione elettrica la coperta.** Tenere il cavo lontano da calore, olio e bordi affilati.

- **Non collegare la fonte di alimentazione a una porta USB.** In caso contrario, sussiste il rischio di incendio. La porta USB è destinata solo al caricamento di un dispositivo a voltaggio più basso.
- **Applicare sempre lo sportellino sulla porta USB quando non si intende caricare il dispositivo a voltaggio più basso.**
- **Non inserire chiodi, fili metallici, e così via, nella porta per alimentatore USB.** In caso contrario, un cortocircuito potrebbe causare fumo e un incendio.
- **Non maneggiare il cavo e la batteria con le mani bagnate o sporche di grasso.**
- **Non utilizzare mai l'elettrodomestico quando il cavo o lo spinotto sono danneggiati.**
- **Utilizzare sempre la cartuccia della batteria e il portabatteria specificati da Makita.**
- **Non lasciare alcun cavo scollegato mentre viene fornita l'alimentazione della batteria.** I bambini piccoli potrebbero mettersi in bocca lo spinotto sotto tensione e causare lesioni personali.
- **Non collegare lo spinotto del portabatteria ad elettrodomestici diversi dai prodotti specificati da Makita.**

#### **Sicurezza personale**

- **Durante l'uso dell'elettrodomestico, restare vigili, fare attenzione a quello che si sta facendo e adottare il buon senso.** Non utilizzare l'elettrodomestico mentre si è stanchi o sotto l'influenza di droghe, alcool o farmaci. Un attimo di disattenzione durante l'utilizzo dell'elettrodomestico potrebbe risultare in gravi lesioni personali.

#### **Uso e manutenzione dell'elettrodomestico**

- **Non utilizzare l'elettrodomestico qualora l'interruttore non consenta di accenderlo e spegnerlo.** Qualsiasi elettrodomestico che non possa essere controllato mediante l'interruttore è pericoloso e deve essere riparato.
- **Sottoporre a manutenzione l'elettrodomestico.** Controllare l'eventuale presenza di rotture delle parti e di altre condizioni che potrebbero influenzare il funzionamento dell'elettrodomestico. Qualora l'elettrodomestico sia danneggiato, farlo riparare prima dell'uso.
- **Utilizzare l'elettrodomestico in conformità alle presenti istruzioni, tenendo conto delle condizioni di lavoro e del lavoro da svolgere.** L'utilizzo dell'elettrodomestico per operazioni diverse da quelle a cui è destinato potrebbe risultare in una situazione pericolosa.
- **Qualora l'elemento fusibile si sia rotto, portare l'elettrodomestico a un nostro centro di assistenza autorizzato per la riparazione.**

#### **Uso e manutenzione degli strumenti a batterie**

1. **Ricaricare solo con il caricabatterie specificato dal produttore.** Un caricabatterie appropriato per un tipo di batteria potrebbe creare un rischio di incendio, se utilizzato con un'altra batteria.
2. **Utilizzare gli utensili elettrici solo con le batterie specificamente designate.** L'uso di qualsiasi altra batteria potrebbe creare un rischio di lesioni personali e incendi.
3. **Quando la batteria non è in uso, tenerla lontana da altri oggetti metallici, quali graffette, monete, chiavi, chiodi, viti o altri piccoli oggetti metallici, che potrebbero fare contatto tra terminali diversi.** Il cortocircuito dei terminali della batteria può causare ustioni o incendi.

4. **In condizioni di uso improprio, la batteria potrebbe emettere un liquido: evitare il contatto con tale liquido.** Qualora si verifichi un contatto accidentale con il liquido, lavare abbondantemente con acqua. Qualora il liquido entri in contatto con gli occhi, richiedere anche assistenza medica. Il liquido espulso dalla batteria può causare irritazioni o ustioni.
5. **Non utilizzare una batteria o un utensile che siano danneggiati o che siano stati modificati.** Batterie danneggiate o modificate potrebbero mostrare un comportamento imprevedibile che può risultare in incendi, esplosioni o nel rischio di lesioni personali.
6. **Non esporre una batteria o un utensile al fuoco o a temperature eccessive.** L'esposizione al fuoco o a temperature superiori ai 130 °C potrebbe causare un'esplosione.
7. **Attenersi a tutte le istruzioni relative alla carica e non caricare la batteria o l'utensile al di fuori della gamma di temperature specificata nelle istruzioni.** Una carica inappropriata o a temperatura al di fuori della gamma specificata potrebbe danneggiare la batteria e incrementare il rischio di incendio.

### **Istruzioni di sicurezza importanti per la cartuccia della batteria**

1. **Prima di utilizzare la cartuccia della batteria, leggere tutte le istruzioni e le avvertenze riportate (1) sul caricabatteria, (2) sulla batteria e (3) sul prodotto che utilizza la batteria.**
  2. **Non smontare la cartuccia della batteria.**
  3. **Qualora il tempo di utilizzo si riduca eccessivamente, interrompere immediatamente l'utilizzo dell'utensile.** In caso contrario, si può incorrere nel rischio di surriscaldamento, possibili ustioni e persino un'esplosione.
  4. **Qualora l'elettrolita entri in contatto con gli occhi, sciacquarli con acqua pulita e richiedere immediatamente assistenza medica.** Questa eventualità può risultare nella perdita della vista.
  5. **Non cortocircuitare la cartuccia della batteria:**
    - (1) **Non toccare i terminali con alcun materiale conduttivo.**
    - (2) **Evitare di conservare la cartuccia della batteria in un contenitore insieme ad altri oggetti metallici quali chiodi, monete, e così via.**
    - (3) **Non esporre la cartuccia della batteria all'acqua o alla pioggia.**
- Un cortocircuito della batteria può causare un grande flusso di corrente, un surriscaldamento, possibili ustioni e persino un guasto.**
6. **Non conservare l'utensile e la cartuccia della batteria in ubicazioni in cui la temperatura possa raggiungere o superare i 50°C.**
  7. **Non incenerire la cartuccia della batteria anche qualora sia gravemente danneggiata o completamente esaurita.** La cartuccia della batteria può esplodere se a contatto con il fuoco.
  8. **Fare attenzione a non far cadere e a non colpire la batteria.**

9. **Non utilizzare una batteria danneggiata.**
10. **Le batterie a ioni di litio contenute sono soggette ai requisiti del regolamento sul trasporto di merci pericolose (Dangerous Goods Legislation).**  
Per trasporti commerciali, ad esempio da parte di terzi o spedizionieri, è necessario osservare dei requisiti speciali sull'imballaggio e sull'etichetta. Per la preparazione dell'articolo da spedire, è richiesta la consulenza di un esperto in materiali pericolosi. Attenersi anche alle normative nazionali, che potrebbero essere più dettagliate. Nastrire o coprire i contatti aperti e imballare la batteria in modo tale che non si possa muovere liberamente all'interno dell'imballaggio.
11. **Quando si intende smaltire la cartuccia della batteria, rimuoverla dall'utensile e smaltirla in un luogo sicuro. Attenersi alle normative locali relative allo smaltimento della batteria.**
12. **Utilizzare le batterie esclusivamente con i prodotti specificati da Makita.** L'installazione delle batterie in prodotti non compatibili potrebbe risultare in incendi, calore eccessivo, esplosioni o perdite di liquido elettrolitico.
13. **Se l'utensile non viene utilizzato per un periodo di tempo prolungato, la batteria deve essere rimossa dall'utensile.**

**⚠ATTENZIONE:** Utilizzare solo batterie originali Makita. L'utilizzo di batterie Makita non originali, o di batterie che siano state alterate, potrebbe risultare nello scoppio della batteria, causando incendi, lesioni personali e danni. Inoltre, ciò potrebbe invalidare la garanzia Makita per l'utensile e il caricabatterie Makita.

## Suggerimenti per preservare la durata massima della batteria

1. **Caricare la cartuccia della batteria prima che si scarichi completamente. Smettere sempre di utilizzare l'utensile e caricare la cartuccia della batteria quando si nota che la potenza dell'utensile è diminuita.**
2. **Non ricaricare mai una cartuccia della batteria completamente carica. La sovraccarica riduce la vita utile della batteria.**
3. **Caricare la cartuccia della batteria a una temperatura ambiente compresa tra 10°C e 40°C. Lasciar raffreddare una cartuccia della batteria prima di caricarla.**
4. **Caricare la cartuccia della batteria se non la si è utilizzata per un periodo di tempo prolungato (più di sei mesi).**

## CONSERVARE LE PRESENTI ISTRUZIONI.

## DESCRIZIONE DELLE PARTI

### Portabatteria (accessorio opzionale)

► Fig.1

1	Portabatteria (10,8 V - 12 V max)	2	Portabatteria (14,4 V/18 V)	3	Gancio da cintura	4	Foro per la cinghietta
---	-----------------------------------	---	-----------------------------	---	-------------------	---	------------------------

► Fig.2

1	Cavo di alimentazione	2	Tasca per la batteria	3	Pulsante di accensione	4	Elemento riscaldante (interno)
5	Cavo di prolunga	-	-	-	-	-	-

## INSTALLAZIONE

### Installazione o rimozione della cartuccia della batteria

**⚠ATTENZIONE:** Prima di installare o rimuovere la cartuccia della batteria, spegnere sempre l'apparecchio.

**⚠ATTENZIONE:** Quando si installa o si rimuove la cartuccia della batteria, mantenere saldamente il portabatteria e la cartuccia della batteria. Qualora non si mantengano saldamente il portabatteria e la cartuccia della batteria, si potrebbe farli scivolare dalle mani, causando danni al portabatteria e alla cartuccia della batteria, e/o lesioni personali.

► Fig.3: 1. Indicatore rosso 2. Pulsante 3. Cartuccia della batteria 4. Portabatteria (accessorio opzionale)

Per installare la cartuccia della batteria, allineare la linguetta sulla cartuccia della batteria con la scanalatura nell'alloggiamento e farla scivolare in sede. Inserire completamente la cartuccia della batteria fino a quando si innesta in sede con un piccolo scatto. Qualora si veda l'indicatore rosso sul lato superiore del pulsante, la batteria non è bloccata completamente.

Per rimuovere la cartuccia della batteria, farla scorrere dal portabatteria mentre si tiene premuto il pulsante sulla parte anteriore della cartuccia.

**⚠ATTENZIONE:** Installare sempre completamente la cartuccia della batteria, fino a quando non è più possibile vedere l'indicatore rosso. In caso contrario, la cartuccia della batteria potrebbe cadere accidentalmente fuori dal portabatteria, causando lesioni personali all'utente o a persone circostanti.

**⚠ATTENZIONE:** Non installare forzatamente la cartuccia della batteria. Qualora non si riesca a far scivolare in sede facilmente la cartuccia della batteria, significa che non la si sta inserendo correttamente.

## Montaggio del portabatteria

Estrarre il cavo di alimentazione dalla tasca per la batteria e collegare il jack allo spinotto del portabatteria.

► Fig.4: 1. Cavo di alimentazione 2. Jack 3. Spinotto

## Tasca per la batteria

Il portabatteria (con la cartuccia della batteria) può venire riposto nella tasca per la batteria. Estrarre il cavo di alimentazione dalla tasca per la batteria e collegare il jack allo spinotto del portabatteria. Quindi, inserire il portabatteria (con la cartuccia della batteria) nella tasca per la batteria e chiudere la chiusura lampo.

► Fig.5

**⚠ATTENZIONE:** Dopo aver riposto il portabatteria (con la cartuccia della batteria) nella tasca, accertarsi di chiudere la chiusura lampo.

Il gancio da cintura sul portabatteria può venire staccato rimuovendo le viti.

► Fig.6: 1. Vite 2. Gancio da cintura

## Uso del cavo di prolunga

Se si estrae il portabatteria dalla tasca per la batteria, collegare il cavo di prolunga tra il jack del cavo di alimentazione e lo spinotto del portabatteria.

► Fig.7: 1. Cavo di prolunga 2. Jack 3. Spinotto

**AVVISO:** Quando si utilizza il cavo di prolunga, fare attenzione nel maneggiare il portabatteria, poiché quest'ultimo potrebbe cadere accidentalmente.

## Uso del gancio da cintura sul portabatteria

Se si intende appendere il portabatteria alla cintura, agganciare il gancio da cintura del portabatteria alla cintura, quindi collegare il jack allo spinotto del portabatteria.

► Fig.8: 1. Gancio da cintura 2. Portabatteria 3. Cintura 4. Spinotto 5. Jack

**AVVISO:** Per evitare che il portabatteria cada accidentalmente, agganciare una cinghietta utilizzando l'apposito foro e fissarlo.

Il portabatteria dispone di una funzione anticaduta. Quando si intende rimuovere il portabatteria dalla cintura, tirare verso l'alto il portabatteria mentre si tiene premuto il pulsante di sblocco.

► Fig.9: 1. Pulsante di sblocco

# DESCRIZIONE DELLE FUNZIONI

## Pulsante di accensione

Per accendere la coperta, tenere premuto il pulsante di accensione per qualche secondo. Per spegnerla, tenere premuto di nuovo il pulsante di accensione.

## Regolazione della temperatura

**⚠ATTENZIONE:** Per il funzionamento continuo, impostare la temperatura su "bassa" (blu). Qualora la sezione di riscaldamento tocchi la stessa parte della pelle per un periodo di tempo prolungato, sussiste una possibilità di ustioni a bassa temperatura.

Sono disponibili tre impostazioni di temperatura (alta, media, bassa). Quando si accende la coperta, la temperatura viene impostata su "alta". A ogni pressione del pulsante di accensione, l'impostazione della temperatura cambia come indicato nella figura. Il colore del pulsante di accensione mostra l'impostazione corrente.

► Fig.10: 1. Rosso: "alta" 2. Bianco: "media" 3. Blu: "bassa"

## Indicazione della carica residua della batteria

**Solo per cartucce delle batterie dotate di indicatore**

► Fig.11: 1. Indicatori luminosi 2. Pulsante di controllo

Premere il pulsante di controllo sulla cartuccia della batteria per indicare la carica residua della batteria. Gli indicatori luminosi si illuminano per alcuni secondi.

Indicatori luminosi			Carica residua
■ Illuminato	□ Spento	▬ Lampeggiante	
■ ■ ■ ■			Dal 75% al 100%
■ ■ ■ □			Dal 50% al 75%
■ ■ □ □			Dal 25% al 50%
■ □ □ □			Dallo 0% al 25%
▬ □ □ □			Caricare la batteria.
(Solo per batterie da 14,4 V e 18 V)			
■ ■ □ □			La batteria potrebbe essersi guastata.
□ □ ■ ■		↑ ↓	
(Solo per batterie da 14,4 V e 18 V)			

**NOTA:** A seconda delle condizioni d'uso e della temperatura ambiente, l'indicazione potrebbe variare leggermente rispetto alla carica effettiva.

## Sistema di protezione della batteria

L'apparecchio è dotato di un sistema di protezione della batteria. Questo sistema interrompe automaticamente l'alimentazione agli elementi riscaldanti per prolungare la vita utile della batteria. Qualora la carica residua della batteria sia troppo bassa, l'apparecchio non funziona. Quando si accende l'apparecchio, l'alimentazione viene fornita di nuovo agli elementi riscaldanti, ma si arresta subito. In questa circostanza, rimuovere e ricaricare la cartuccia della batteria.

## Collegamento di dispositivi USB

**ATTENZIONE:** Collegare solo dispositivi che siano compatibili con la porta per alimentatore USB. In caso contrario, si potrebbe causare un malfunzionamento del portabatteria.

**AVVISO:** Prima di collegare un dispositivo USB al portabatteria (con la batteria), eseguire sempre la copia di riserva dei dati presenti sul dispositivo USB. In caso contrario, si potrebbe causare la perdita dei dati.

Il portabatteria (con la cartuccia della batteria) può funzionare come alimentatore esterno per dispositivi USB.

Aprire lo sportellino e collegare un cavo USB (non in dotazione) alla porta di alimentazione del portabatteria. Quindi, collegare l'altra estremità del cavo al dispositivo e attivare l'interruttore accanto alla porta USB.

Il portabatteria (con la cartuccia della batteria) eroga 5 V C.C., 2,4 A (massimo).

► **Fig.12:** 1. Sportellino 2. Interruttore

**NOTA:** Il portabatteria potrebbe non fornire l'alimentazione ad alcuni dispositivi USB.

**NOTA:** Quando il cavo USB non è in uso, o dopo la carica, rimuoverlo e chiudere lo sportellino.

**NOTA:** La carica della batteria si consuma mentre l'interruttore è attivato. Disattivare sempre l'interruttore quando non si utilizza l'apparecchio.

**NOTA:** Quando si intende caricare più dispositivi USB di seguito, prima di iniziare a caricare il dispositivo successivo, attendere circa 10 secondi dopo che la carica del dispositivo precedente è stata completata.

## Esempi di utilizzo

È possibile utilizzare la coperta per riscaldare le spalle e la vita, abbottonando i bottoni a pressione e legando il cordino sulla coperta.

► **Fig.13**

► **Fig.14:** 1. Bottone a pressione 2. Cordino

► **Fig.15:** 1. Bottone a pressione 2. Cordino

**AVVISO:** Per evitare il danneggiamento dell'elemento riscaldante all'interno della coperta, non utilizzare quest'ultima come cuscino o tappetino.

**AVVISO:** Quando si indossa la coperta sulle spalle o intorno alla vita, accertarsi di abbottonare il bottone a pressione o di stringere il cordino.

## MANUTENZIONE

**ATTENZIONE:** Prima di tentare di eseguire interventi di ispezione o manutenzione, accertarsi sempre che la coperta sia spenta e che la cartuccia della batteria sia stata rimossa.

**ATTENZIONE:** Qualora la coperta non si accenda o si rilevi un qualsiasi guasto con una cartuccia della batteria completamente carica, pulire i terminali del portabatteria e della cartuccia della batteria. Qualora la coperta continui a non funzionare correttamente, interrompere l'utilizzo della coperta e contattare il nostro centro di assistenza autorizzato.

**AVVISO:** Non utilizzare mai benzina, benzene, solventi, alcol o altre sostanze simili. In caso contrario, si potrebbero causare scolorimenti, deformazioni o crepe.

Per preservare la SICUREZZA e l'AFFIDABILITÀ del prodotto, le riparazioni e qualsiasi altro intervento di manutenzione e di regolazione devono essere eseguiti da un centro di assistenza autorizzato Makita, utilizzando sempre ricambi Makita.

## Pulizia della coperta

- Prima del lavaggio, staccare il portabatteria (o il cavo di prolunga) dalla coperta.
- Prima del lavaggio, accertarsi di riporre il cavo di alimentazione all'interno della tasca per la batteria e chiudere la chiusura lampo.
- Seguire le istruzioni sull'etichetta.
- Non lavare la coperta insieme ad altri indumenti. In caso contrario, il colore potrebbe stingersi o macchiare.
- Non utilizzare ammorbidenti.
- Utilizzare solo detergente neutro.
- Dopo il lavaggio, estrarre immediatamente la coperta dalla lavatrice.

## Conservazione

Quando non è in uso, staccare il portabatteria dalla coperta. Conservare la coperta nella sacca protettiva.

► **Fig.16:** 1. Sacca protettiva

**AVVISO:** Non riporre la coperta insieme a oggetti dai bordi affilati. In caso contrario, si potrebbe danneggiare la coperta.

**AVVISO:** Non riporre il portabatteria e la coperta insieme a repellenti contenenti naftalina o canfora. In caso contrario, si potrebbe corrodere la parte in plastica e il materiale isolante del cavo.

## ACCESSORI OPZIONALI

**⚠ATTENZIONE:** Questi accessori o componenti aggiuntivi sono consigliati per l'uso con l'utensile Makita specificato nel presente manuale.

L'impiego di altri accessori o componenti aggiuntivi può costituire un rischio di lesioni alle persone.

Utilizzare gli accessori o i componenti aggiuntivi solo per il loro scopo prefissato.

Per ottenere ulteriori dettagli relativamente a questi accessori, rivolgersi a un centro di assistenza Makita.

- Portabatteria
- Batteria e caricabatterie originali Makita

**NOTA:** Alcuni articoli nell'elenco potrebbero essere inclusi nell'imballaggio dell'utensile come accessori standard. Tali articoli potrebbero variare da nazione a nazione.

## WAARSCHUWING

Belangrijke instructies. Bewaar voor toekomstig gebruik.

- Wanneer het product niet in gebruik is, bergt u het als volgt op:
  - Laat het afkoelen voordat u het opvouwt.
  - Vouw het product niet scherp door er tijdens bewaring voorwerpen op te plaatsen.
- Onderzoek het product veelvuldig op tekenen van slijtage of beschadiging. Als er dergelijke tekenen zijn of als het product verkeerd is gebruikt, brengt u het terug naar de leverancier zonder verder te gebruiken.
- Het product is niet bedoeld voor medisch gebruik in ziekenhuizen.
- Het product mag niet worden gebruikt door personen die ongevoelig zijn voor warmte en andere zeer kwetsbare personen die niet in staat zijn te reageren op te hoge temperaturen.
- Kinderen jonger dan drie jaar mogen het product niet gebruiken vanwege hun onvermogen te reageren op te hoge temperaturen.
- Het product mag niet worden gebruikt door jonge kinderen ouder dan drie jaar, behalve indien de bedieningselementen vooraf zijn ingesteld door een ouder of voogd, of indien het kind afdoende instructies heeft gehad over het veilig gebruiken van de bedieningselementen.
- De schakelaar of de bedieningseenheid mogen niet nat worden tijdens wassen en tijdens het drogen moet het snoer zodanig geplaatst worden dat geen water in de schakelaar of de bedieningseenheid kan stromen.
- Voor gebruikers in Europa: Het product kan worden gebruikt door kinderen van 8 jaar en ouder en door personen met een verminderd lichamelijk, zintuiglijk of geestelijk vermogen, of gebrek aan kennis en ervaring mits zij onder toezicht staan of instructies hebben gehad over het veilig gebruiken van het product en de gevaren ervan kennen. Kinderen mogen niet met het product spelen. Reinigen en onderhoud door de gebruiker mag niet worden uitgevoerd door kinderen zonder toezicht.



- Voor gebruikers buiten Europa: Het product is niet geschikt voor gebruik door personen (waaronder kinderen) met een verminderd lichamelijk, zintuiglijk of geestelijk vermogen, of gebrek aan kennis en ervaring, behalve indien zij instructies hebben gehad en onder toezicht staan van een persoon die verantwoordelijk is voor hun veiligheid. Kinderen dienen onder toezicht te staan om ervoor te zorgen dat zij niet met het product spelen.
- Als u tijdens het gebruik van dit apparaat de onderstaande symptomen waarneemt, trekt u deze onmiddellijk uit en raadpleegt u een arts. Anders bestaat de kans op hitte-uitputting of een zonnesteek.
  - Eerste tekenen:  
Elk ongemak, buitensporig zweten, nekpijn, misselijkheid, duizeligheid of slaperigheid.
  - Symptomen van hitte-uitputting/zonnesteek:  
Misselijkheid en overgeven, kloppende hoofdpijn, duizeligheid en slaperigheid, afwezigheid van transpiratie, rode, hete en droge huid, slappe spieren of aanval, snelle hartslag, snelle en oppervlakkige ademhaling, afwijkend gedrag zoals verwardheid, desoriëntatie of wankelen, bewusteloosheid.

## TECHNISCHE GEGEVENS

Model:	CB100D	DCB200
Materiaal	Buitenkant: 100% polyester Vulling: 100% polyester Voering: 100% polyester	
Stappen temperatuurinstelling	3	
Afmetingen (l x b)	700 mm x 1.400 mm	
Nettogewicht*	0,58 kg	

\* Het gewicht is bij benadering, zonder accuhouder, accu, verlengsnoer en opbergzak.

### Technische gegevens voor accuhouder en accu

USB-voedingspoort	5 V gelijkstroom, 2,4 A, Type A	
Nominale spanning	10,8 V - max. 12 V gelijkstroom 14,4 V gelijkstroom 18 V gelijkstroom	
Accu	10,8 V - max. 12 V	BL1015 / BL1016 / BL1020B / BL1021B / BL1040B / BL1041B
	14,4 V	BL1415 / BL1415N / BL1430 / BL1430B / BL1440 / BL1450 / BL1460B
	18 V	BL1815 / BL1815N / BL1820 / BL1820B / BL1830 / BL1830B / BL1840 / BL1840B / BL1850 / BL1850B / BL1860B

- Als gevolg van ons doorlopende onderzoeks- en ontwikkelingsprogramma, zijn de technische gegevens onderhevig aan veranderingen zonder voorafgaande kennisgeving.
- De technische gegevens en de accu kunnen van land tot land verschillen.

**⚠ WAARSCHUWING:** Gebruik uitsluitend de accu's die hierboven worden genoemd. Gebruik van enige andere accu kan leiden tot letsel en/of brand.

## Combinatie van accuhouder en deken

Voor een combinatie van de accuhouder en de deken, raadpleegt u de onderstaande tabel.

- Voor een accu van 10,8 V tot max. 12 V gebruikt u accuhouder "YL00000003" of "YL00000023".
- Voor een accu van 14,4 V of 18 V gebruikt u accuhouder "YL00000004" of "YL00000024".

Model	Accu	Onderdeelnummer van accuhouder
CB100D	10,8 V tot max. 12 V	YL00000003 of YL00000023
DCB200	14,4 V of 18 V	YL00000004 of YL00000024

**OPMERKING:** De leverbare accuhouder verschilt afhankelijk van het land.

## Gebruiksduur

### CB100D

Temperatuurinstelling	Accu	
	BL1040B / BL1041B	
HOOG	4 uur	
MIDDEN	7,5 uur	
LAAG	14 uur	

### DCB200





Temperatuurinstelling	Accu	
	BL1460B	BL1860B
HOOG	6 uur	10 uur
MIDDEN	12 uur	20 uur
LAAG	23 uur	35 uur

- De gebruiksduren in de bovenstaande tabel zijn een grove richtlijn. Zij kunnen verschillen van de werkelijke gebruiksduur.
- De gebruiksduur kan verschillen afhankelijk van het type accu, de laadtoestand en de gebruiksomstandigheden.
- De accu kan van land tot land verschillen.

## Symbolen

Hieronder staan de symbolen die voor dit gereedschap worden gebruikt. Zorg ervoor dat u weet wat ze betekenen alvorens het gereedschap te gebruiken.

	Lees de gebruiksaanwijzing.
	Was in een wasmachine op maximaal 30°C met een wasprogramma voor gevoelige stoffen.
	Niet bleken.
	Niet uitwringen.
	Niet strijken.
	Niet laten stomen.
	Niet voor gebruik door zeer jonge kinderen (0 tot 3 jaar).
	Geen spelden in prikken.

	In de droger op lage temperatuur.
	Drogen aan de lijn.
	Apparaat van Klasse III.
	Alleen voor EU-landen Correcte verwerking van dit apparaat Deze marking geeft aan dat dit apparaat binnen de EU niet mag worden weggegooid met ander huishoudelijk afval. Om mogelijke schade aan het milieu en de gezondheid van mensen als gevolg van ongecontroleerd weggooien van afval te voorkomen, recycleer u het apparaat op verantwoorde wijze om duurzaam hergebruik van grondstoffen te bevorderen. Om uw gebruikte apparaat terug te sturen, maakt u gebruik van het retour- en inzamelsysteem, of neem contact op met de winkel waar het apparaat werd gekocht. Zij kunnen dit apparaat innemen en zorg dragen voor milieuvriendelijk recyclen.

## Gebruiksdoeleinden

Het apparaat is bedoeld voor het opwarmen van het lichaam in een koude omgeving.

# VEILIGHEIDSWAARSCHUWINGEN

**⚠️ WAARSCHUWING:** Lees alle veiligheids-waarschuwingen en alle instructies. Het niet volgen van de waarschuwingen en instructies kan leiden tot elektrische schokken, brand en/of ernstig letsel.

## Bewaar alle waarschuwingen en instructies om in de toekomst te kunnen raadplegen.

De term "apparaat" in de waarschuwingen en voorzorgsmaatregelen verwijst naar de deken en accuhouder met accu.

### Algemene veiligheidswaarschuwingen

- Kinderen, gehandicapte personen en iedereen die ongevoelig is voor warmte, bijvoorbeeld een persoon met een slechte bloedsomloop, mogen dit apparaat niet gebruiken.
- Gebruik het apparaat voor niets anders dan zijn gebruiksdoeleinden.
- Gebruik het apparaat nooit wanneer deze nat is.
- Draag het apparaat niet op de blote huid.
- Als u iets ongebruikelijks opmerkt, schakelt u het apparaat onmiddellijk uit en verwijdert u de accuhouder.
- Zorg ervoor dat de voedingskabel en de verlengsnoer niet bekneld raken. Een beschadigde kabel kan een elektrische schok of brand veroorzaken.
- Als een abnormaliteit wordt opgemerkt, neemt u contact op met uw plaatselijk servicecentrum voor reparatie.
- Gebruik geen spelden en dergelijke. De elektrische draden binnenin kunnen worden beschadigd.
- Bewaar de onderhoudslabels en het typeplaatje. Als deze onleesbaar worden of verloren zijn gegaan, neemt u contact op met ons servicecentrum voor reparatie.
- Kies een geschikte temperatuurinstelling aan de hand van de gebruiksomgeving voor continu gebruik.
- De accu, accuhouder en stekkers mogen niet nat worden tijdens wassen en drogen.
- Het product mag niet worden gebruikt door jonge kinderen, behalve indien de bedieningselementen vooraf zijn ingesteld door een ouder of voogd, of indien het kind afdoende instructies heeft gehad over het veilig gebruiken van de bedieningselementen.
- Let erop dat niet hetzelfde deel van uw huid gedurende een lange tijd in aanraking komt met het verwarmde deel. Als het verwarmde deel gedurende een lange tijd in aanraking komt met hetzelfde deel van uw huid, bestaat de kans op koude brandwonden, zelfs bij een lage temperatuur (40 tot 60 °C).

- Stop het gebruik van het apparaat wanneer u voelt dat deze heet is.
- Gebruik het apparaat nooit terwijl u slaapt.
- Om de mogelijkheid van een hitteberoerte te voorkomen, koppelt u de kleding los wanneer u naar een omgeving met een aanzienlijk hogere temperatuur gaat.
- Steek geen naalden in de deken.
- Verwijder de accu's uit het apparaat voordat u ze oplaadt.
- Verwijder lege accu's uit het apparaat en gooi ze veilig weg.
- Koppel de accuhouder los van de deken wanneer deze niet in gebruik is.
- Voordat u het apparaat opbergt, verwijdert u de accu's uit de accuhouder.
- Sluit de voedingsaansluitingen niet kort.
- Gebruik het apparaat niet in de buurt van vuur of in een omgeving waar explosiegevaar bestaat, zoals in de nabijheid van ontvlambare vloeistoffen, gasen of stof.
- Gebruik dit apparaat niet voor een huisdier. Houd dit apparaat uit de buurt van een huisdier.
- Gooi of zwaai niet met dit apparaat.
- Plaats geen zware voorwerpen op dit apparaat.
- Gebruik dit apparaat niet terwijl de deken is opgevouwen.
- Wees voorzichtig dat het snoer en de deken niet bekneld raken in een beweegbaar meubelstuk, zoals een relaxfauteuil of verstelbaar bed.
- Gebruik dit apparaat niet tegelijkertijd met andere verwarmingsapparaten.

### Wassen

- Als u de deken wast, volgt u de instructies op het waarschuwingsetiket aan de deken.
- Voordat u de deken reinigt, verwijdert u de accuhouder, het verlengsnoer en de accu. Plaats de voedingskabel in de accuzak en sluit de rits.

### Veiligheid op de werkplek

- Houd uw werkplek schoon en zorg voor goede verlichting. Een rommelige of donkere werkplek verhoogt de kans op ongevallen.

### Elektrische veiligheid

- Stel het apparaat niet bloot aan regen of natte omstandigheden. Als water binnendringt in het apparaat, kan de kans op een elektrische schok toenemen.
- Behandel het snoer voorzichtig. Gebruik het snoer nooit om het apparaat aan te dragen, eraan te trekken, of de stekker ermee los te koppelen. Houd het snoer uit de buurt van hitte, olie en scherpe randen.
- Sluit de voedingsbron niet aan op de USB-poort. Anders bestaat de kans op brand. De USB-poort is uitsluitend bedoeld voor het opladen van een laagspanningsapparaat.
- Plaats altijd de afdekking op de USB-poort wanneer geen laagspanningsapparaat wordt opgeladen.

- **Steek geen spijker, draad, enz. in de USB-voedingspoort.** Anders kan door kortsluiting rookontwikkeling en brand ontstaan.
- **Raak het snoer en de accu niet met natte of vette handen aan.**
- **Gebruik het apparaat nooit als het snoer of de plug beschadigd is.**
- **Gebruik uitsluitend de accu en de accuhouder die door Makita wordt gespecificeerd.**
- **Laat geen enkel snoer losgekoppeld terwijl accuvoeding wordt geleverd.** Jonge kinderen kunnen de stroomvoerende plug in hun mond stoppen en letsel oplopen.
- **Sluit de plug van de accuhouder niet aan op andere producten dan die door Makita worden gespecificeerd.**

#### **Persoonlijke veiligheid**

- **Let altijd goed op, kijk naar wat u aan het doen bent, en gebruik uw gezond verstand tijdens gebruik van het apparaat.** Gebruik het apparaat niet terwijl u vermoeid of onder invloed van drugs, alcohol of medicijnen bent. Een ogenblik van onoplettendheid kan tijdens het gebruik van het apparaat leiden tot ernstig persoonlijk letsel.

#### **Gebruik en verzorging van het apparaat**

- **Gebruik het apparaat niet als het niet kan worden in- en uitgeschakeld met de schakelaar.** Ieder apparaat dat niet met de schakelaar kan worden bediend is gevaarlijk en moet eerst worden gerepareerd.
- **Onderhoud het apparaat. Controleer op kapotte onderdelen en elke andere situatie die van invloed kan zijn op de werking van het apparaat. Als het apparaat beschadigd is, laat u het eerst repareren voordat u het gebruikt.**
- **Gebruik het apparaat overeenkomstig deze instructies, rekening houdend met de werkomstandigheden en de werkzaamheden die uitgevoerd gaan worden.** Het gebruik van het apparaat voor andere werkzaamheden dan waarvoor het is bedoeld, kan leiden tot gevaarlijke situaties.
- **Als de zekering is doorgebrand, laat u het apparaat repareren door ons erkende servicecentrum.**

#### **Gebruik en verzorging van gereedschap dat op een accu werkt**

1. **Laad alleen op met de acculader aanbevolen door de fabrikant.** Een acculader die geschikt is voor een bepaald type accu, kan brandgevaar opleveren indien gebruikt met een ander type accu.
2. **Gebruik elektrisch gereedschap uitsluitend met de daarvoor bestemde accu.** Gebruik van andere accu's kan gevaar voor letsel of brandgevaar opleveren.
3. **Als de accu niet wordt gebruikt, houdt u deze uit de buurt van metalen voorwerpen, zoals paperclips, muntgeld, sleutels, spijkers, schroeven en andere kleine metalen voorwerpen die een kortsluiting kunnen veroorzaken tussen de accupolen.** Kortsluiting tussen de accupolen kan leiden tot brandwonden of brand.

4. **Onder zware gebruiksomstandigheden kan vloeistof uit de accu komen. Voorkom aanraking! Als u er per ongeluk mee in aanraking komt, spoelt u het er met water af. Als de vloeistof in uw ogen komt, raadpleegt u tevens een arts.** Vloeistof uit de accu kan irritatie en brandwonden veroorzaken.
5. **Gebruik geen accu of gereedschap dat beschadigd of gewijzigd is.** Beschadigde of gewijzigde accu's kunnen onvoorspelbaar gedrag vertonen dat kan leiden tot brand, explosie of gevaar van letsel.
6. **Stel een accu of gereedschap niet bloot aan vuur of buitensporige temperaturen.** Blootstelling aan vuur of temperaturen hoger dan 130 °C kunnen een explosie veroorzaken.
7. **Volg alle oplaadinstructies en laad de accu of het gereedschap niet op buiten het temperatuurbereik opgegeven in de instructies.** Verkeerd opladen of bij een temperatuur buiten het opgegeven bereik kan de accu beschadigen en de kans op brand vergroten.

### **Belangrijke veiligheidsinstructies voor een accu**

1. **Lees alle voorschriften en waarschuwingen op (1) de acculader, (2) de accu, en (3) het product waarvoor de accu wordt gebruikt, alvorens de accu in gebruik te nemen.**
2. **Neem de accu niet uit elkaar.**
3. **Als de gebruikstijd van een opgeladen accu aanzienlijk korter is geworden, moet u het gebruik ervan onmiddellijk stopzetten.** Voortgezet gebruik kan oververhitting, brandwonden en zelfs een ontploffing veroorzaken.
4. **Als elektrolyt in uw ogen is terechtgekomen, spoelt u uw ogen met schoon water en roept u onmiddellijk de hulp van een dokter in.** Elektrolyt in de ogen kan blindheid veroorzaken.
5. **Voorkom kortsluiting van de accu:**
  - (1) **Raak de accuklemmen nooit aan met een geleidend materiaal.**
  - (2) **Bewaar de accu niet in een bak waarin andere metalen voorwerpen zoals spijkers, munten e.d. worden bewaard.**
  - (3) **Stel de accu niet bloot aan water of regen.** Kortsluiting van de accu kan oorzaak zijn van een grote stroomafgifte, oververhitting, brandwonden, en zelfs defecten.
6. **Bewaar het gereedschap en de accu niet op plaatsen waar de temperatuur kan oplopen tot 50°C of hoger.**
7. **Werp de accu nooit in het vuur, ook niet wanneer hij zwaar beschadigd of volledig versleten is. De accu kan ontploffen in het vuur.**
8. **Wees voorzichtig dat u de accu niet laat vallen en hem niet blootstelt aan schokken of stoten.**
9. **Gebruik nooit een beschadigde accu.**
10. **De bijgeleverde lithium-ionbatterijen zijn onderhevig aan de vereisten in de wetgeving omtrent gevaarlijke stoffen.** Voor commercieel transport en dergelijke door derden en transporteurs moeten speciale vereisten ten aanzien van verpakking en etikettering worden nageleefd.

Als voorbereiding van het artikel dat wordt getransporteerd is het noodzakelijk een expert op het gebied van gevaarlijke stoffen te raadplegen. Houd u tevens aan mogelijk strengere nationale regelgeving. Blootliggende contactpunten moeten worden afgedekt met tape en de accu moet zodanig worden verpakt dat deze niet kan bewegen in de verpakking.

11. **Wanneer u de accu wilt weggooiën, verwijderd u de accu vanaf het gereedschap en gooit u hem op een veilige manier weg. Volg bij het weggooiën van de accu de plaatselijke voorschriften.**
12. **Gebruik de accu's uitsluitend met de gereedschappen die door Makita zijn aanbevolen.** Als de accu's worden aangebracht in niet-compatibele gereedschappen, kan dat leiden tot brand, buitensporige warmteontwikkeling, een explosie of lekkage van elektrolyt.
13. **Als u het gereedschap gedurende een lange tijd niet denkt te gaan gebruiken, moet de accu vanaf het gereedschap worden verwijderd.**

## BEWAAR DEZE INSTRUCTIES.

**▲LET OP: Gebruik uitsluitend originele Makita accu's.** Het gebruik van niet-originele accu's, of accu's die zijn gewijzigd, kan ertoe leiden dat de accu ontploft en brand, persoonlijk letsel en schade veroorzaakt. Ook vervalt daarmee de garantie van Makita op het gereedschap en de lader van Makita.

## Tips voor een maximale levensduur van de accu

1. **Laad de accu op voordat hij volledig ontladen is. Stop het gebruik van het gereedschap en laad de accu op telkens wanneer u vaststelt dat het vermogen van het gereedschap is afgenomen.**
2. **Laad een volledig opgeladen accu nooit opnieuw op. Te lang opladen verkort de levensduur van de accu.**
3. **Laad de accu op bij een omgevingstemperatuur tussen 10°C en 40°C. Laat een warme accu afkoelen alvorens hem op te laden.**
4. **Laad de accu op als u deze gedurende een lange tijd (meer dan zes maanden) niet gaat gebruiken.**

## BESCHRIJVING VAN DE ONDERDELEN

### Accuhouder (optioneel accessoire)

#### ► Fig.1

1	Accuhouder (10,8 V - max. 12 V)	2	Accuhouder (14,4 V / 18 V)	3	Riemhaak	4	Koordoog
---	---------------------------------	---	----------------------------	---	----------	---	----------

#### ► Fig.2

1	Voedingskabel	2	Accuzak	3	Aan-uitknop	4	Verwarmingselement (binnenin)
5	Verlengsnoer	-	-	-	-	-	-

## OPSTELLEN

### De accu aanbrengen of verwijderen

**▲LET OP: Schakel het apparaat altijd uit voordat u de accu aanbrengt of verwijderd.**

**▲LET OP: Houd de accuhouder en de accu stevig vast tijdens het aanbrengen of verwijderen van de accu.** Als u de accuhouder en de accu niet stevig vasthoudt, kunnen deze uit uw handen glippen en beschadigd raken, en/of kan persoonlijk letsel worden veroorzaakt.

- **Fig.3:** 1. Rood deel 2. Knop 3. Accu 4. Accuhouder (optioneel accessoire)

Om de accu aan te brengen, lijnt u de lip op de accu uit met de groef in de behuizing en duwt u de accu op zijn plaats. Duw de accu helemaal op zijn plaats tot hij wordt vergrendeld met een klikgeluid. Als u het rode deel aan de bovenkant van de knop kunt zien, is de accu niet goed aangebracht.

Om de accu te verwijderen drukt u de knop aan de voorkant van de accu en schuift u tegelijkertijd de accu van de accuhouder af.

**▲LET OP: Breng de accu altijd helemaal aan totdat het rode deel niet meer zichtbaar is.** Als u dit niet doet, kan de accu per ongeluk uit de accuhouder vallen en u of anderen in uw omgeving verwonden.

**▲LET OP: Breng de accu niet met kracht aan.** Als de accu niet gemakkelijk op zijn plaats schuift, wordt deze niet correct aangebracht.

## De accuhouder aansluiten

Haal de voedingskabel uit de accuzak en sluit de stekker aan op de plug van de accuhouder.

► **Fig.4:** 1. Voedingskabel 2. Stekker 3. Plug

## Accuzak

De accuhouder (met de accu) kan worden opgeborgen in de accuzak. Haal de voedingskabel uit de accuzak en sluit de stekker aan op de plug van de accuhouder. Plaats daarna de accuhouder (met de accu) in de accuzak en sluit de rits.

► **Fig.5**

**⚠ LET OP:** Nadat de accuhouder (met de accu) in de accuzak is geplaatst, vergeet u niet de rits te sluiten.

De riemhaak op de accuhouder kan eraf worden gehaald door de schroeven te verwijderen.

► **Fig.6:** 1. Schroef 2. Riemhaak

## Het verlengsnoer gebruiken

Als u de accuhouder buiten de accuzak houdt, sluit u het verlengsnoer aan tussen de stekker van de voedingskabel en de plug van de accuhouder.

► **Fig.7:** 1. Verlengsnoer 2. Stekker 3. Plug

**KENNISGEVING:** Wees bij gebruik van het verlengsnoer voorzichtig bij het hanteren van de accuhouder omdat de accuhouder per ongeluk kan vallen.

## De riemhaak op de accuhouder gebruiken

Als u de accuhouder aan uw broekriem hangt, bevestigt u de riemhaak op de accuhouder aan uw broekriem en sluit u daarna de stekker aan op de plug van de accuhouder.

► **Fig.8:** 1. Riemhaak 2. Accuhouder 3. Broekriem 4. Plug 5. Stekker

**KENNISGEVING:** Om te voorkomen dat de accuhouder per ongeluk valt, rijgt u een koord door het koordgoot en knoopt u dit ergens aan vast.

De accuhouder heeft een valpreventiefunctie. Wanneer u de accuhouder van de broekriem verwijdert, trekt u de accuhouder omhoog terwijl u de ontgrendelknop indrukt.

► **Fig.9:** 1. Ontgrendelknop

# BESCHRIJVING VAN DE FUNCTIES

## Aan-uitknop

Om de deken in te schakelen, houdt u de aan-uitknop gedurende enkele seconden ingedrukt. Om uit te schakelen, houdt u de aan-uitknop nogmaals ingedrukt.

## Temperatuurstelling

**⚠ LET OP:** Voor continue werking stelt u de temperatuurstelling op "laag" (blauw). Als het verwarmde deel gedurende een lange tijd in aanraking komt met hetzelfde deel van uw huid, bestaat de kans op koude brandwonden.

Er zijn drie temperatuurstellingen (hoog, midden, laag). Wanneer u de deken inschakelt, wordt de temperatuur ingesteld op "hoog". Elke keer wanneer u op de aan-uitknop drukt, verandert de temperatuurstelling zoals aangegeven in de afbeelding. De kleur van de aan-uitknop geeft de huidige instelling aan.



















► **Fig.10:** 1. Rood: "hoog" 2. Wit: "midden" 3. Blauw: "laag"

## De resterende acculading controleren

**Alleen voor accu's met indicatorlampjes**

► **Fig.11:** 1. Indicatorlampjes 2. Testknop

Druk op de testknop op de accu om de resterende acculading te zien. De indicatorlampjes branden gedurende enkele seconden.

Indicatorlampjes			Resterende acculading
 Brandt	 Uit	 Knippert	
			75% tot 100%
			50% tot 75%
			25% tot 50%
			0% tot 25%
			Laad de accu op. (Alleen voor accu's van 14,4 V en 18 V)
 	 	 ↑ ↓ 	Er kan een storing zijn opgetreden in de accu. (Alleen voor accu's van 14,4 V en 18 V)

**OPMERKING:** Afhankelijk van de gebruiksomstandigheden en de omgevingstemperatuur, is het mogelijk dat de aangegeven acculading verschilt van de werkelijke acculading.

## Accubeveiligingssysteem

Het apparaat is voorzien van een accubeveiligingssysteem. Dit systeem schakelt automatisch de voeding naar de verwarmde delen uit om de levensduur van de accu te verlengen. Als de resterende acculading onvoldoende is, zal het apparaat niet werken. Wanneer u het apparaat inschakelt, worden de verwarmde delen gevoed, maar dit stopt spoedig. In dat geval, verwijdert u de accu en laadt u deze op.

## USB-apparaten aansluiten

**⚠ LET OP:** Sluit alleen apparaten aan die compatibel zijn met de USB-voedingspoort. Als u dat niet doet, kan een storing in de accuhouder worden veroorzaakt.

**KENNISGEVING:** Voordat u een USB-apparaat aansluit op de accuhouder (met accu), maakt u altijd eerst een reservekopie van de gegevens op het USB-apparaat. Als u dat niet doet, kunnen uw gegevens verloren gaan.

De accuhouder (met de accu) kan werken als een externe voeding voor USB-apparaten.

Open de afdekking en sluit een USB-kabel (niet bijgeleverd) aan op de voedingspoort van de accuhouder. Sluit daarna het andere uiteinde van de kabel aan op het apparaat en zet de schakelaar naast de USB-poort aan. De accuhouder (met de accu) levert 5 V gelijkspanning van (maximaal) 2,4 A.

► Fig.12: 1. Afdekking 2. Schakelaar

**OPMERKING:** Het is mogelijk dat de accuhouder sommige USB-apparaten niet kan voeden.

**OPMERKING:** Als u dit niet gebruikt, of na het opladen, verwijdert u de USB-kabel en sluit u de afdekking.

**OPMERKING:** Wanneer de schakelaar aan staat wordt accuvoeding verbruikt. Zet de schakelaar altijd uit wanneer dit niet in gebruik is.

**OPMERKING:** Als u meerdere USB-apparaten achter elkaar oplaadt, wacht u ongeveer 10 seconden nadat het opladen van een apparaat is voltooid voordat u het volgende apparaat begint op te laden.

## Voorbeelden van gebruik

Door de drukknoppen vast te maken en het trekkoord aan te trekken, kunt u de deken gebruiken om uw schouders of middel op te warmen.

► Fig.13

► Fig.14: 1. Drukknop 2. Trekkoord

► Fig.15: 1. Drukknop 2. Trekkoord

**KENNISGEVING:** Om te voorkomen dat het verwarmingselement binnenin de deken beschadigd raakt, gebruikt u de deken niet als een kussen of een kleed.

**KENNISGEVING:** Wanneer u de deken om uw schouders of middel draagt, vergeet u niet de drukknoppen vast te maken of het trekkoord aan te trekken.

## ONDERHOUD

**⚠ LET OP:** Zorg er altijd voor dat de deken is uitgeschakeld en de accu is verwijderd, voordat u een inspectie of onderhoud uitvoert.

**⚠ LET OP:** Als de deken niet kan worden ingeschakeld of een defect wordt vastgesteld aan een volledig opgeladen accu, reinigt u de aansluitingen van de accuhouder en de accu. Als de deken nog steeds niet goed werkt, stopt u met het gebruik van de deken en neemt u contact op met ons erkende servicecentrum.

**KENNISGEVING:** Gebruik nooit benzine, wasbenzine, thinner, alcohol en dergelijke. Hierdoor kunnen verkleuring, vervormingen en barsten worden veroorzaakt.

Om de VEILIGHEID en BETROUWBAARHEID van het gereedschap te handhaven, dienen alle reparaties, onderhoud of afstellingen te worden uitgevoerd bij een erkend Makita-servicecentrum of de Makita-fabriek, en altijd met gebruik van Makita-vervangingsonderdelen.

## De deken reinigen

- Koppel de accuhouder (of het verlengsnoer) los van de deken voordat u deze wast.
- Denk eraan de voedingskabel in de accuzak te plaatsen en de rits te sluiten alvorens te wassen.
- Volg de instructies op het wasetiket.
- Was de deken niet tezamen met andere kleding. Als u dat doet, kan de kleur vervagen of afgeven.
- Gebruik geen wasverzachter.
- Gebruik uitsluitend een neutraal wasmiddel.
- Haal na het wassen de deken onmiddellijk uit de wasmachine.

## Opslag

Koppel de accuhouder los van de deken wanneer deze niet in gebruik is. Berg de deken op in de opbergzak.

► Fig.16: 1. Opbergzak

**KENNISGEVING:** Berg de deken niet op tezamen met een voorwerp met scherpe randen. Als u dit toch doet, kan de deken worden beschadigd.

**KENNISGEVING:** Berg de accuhouder en deken niet op met een afweermiddel dat naftaleen of kamfer bevat. Als u dat toch doet, kan het plastic onderdeel en de kabelisolatie gaan corroderen.

# OPTIONELE ACCESSOIRES

**⚠ LET OP:** Deze accessoires of hulpstukken worden aanbevolen voor gebruik met het Makita gereedschap dat in deze gebruiksaanwijzing is beschreven. Bij gebruik van andere accessoires of hulpstukken bestaat het gevaar van persoonlijke letsel. Gebruik de accessoires of hulpstukken uitsluitend voor hun bestemde doel.

Wenst u meer bijzonderheden over deze accessoires, neem dan contact op met het plaatselijke Makita-servicecentrum.

- Accuhouder
- Originele Makita accu's en acculaders

**OPMERKING:** Sommige items op de lijst kunnen zijn inbegrepen in de doos van het gereedschap als standaard toebehoren. Deze kunnen van land tot land verschillen.



## ADVERTENCIA

Instrucciones importantes. Guardar para uso posterior.

- Cuando no se utilice, guárdese de la forma siguiente:
  - Deje que se enfríe antes de doblar.
  - No arrugue el aparato colocando artículos encima de él mientras está guardado.
- Examine el aparato con frecuencia para ver si hay indicios de desgaste o daños. Si hay tales indicios o si el aparato ha sido utilizado de forma indebida, llévelo al distribuidor antes de seguir utilizándolo.
- Este aparato no ha sido previsto para uso médico en hospitales.
- Este aparato no debe ser utilizado por personas insensibles al calor y otras personas de gran vulnerabilidad que sean incapaces de reaccionar al sobrecalentamiento.
- Los niños de menos de tres años no tienen permitido utilizar este aparato debido a su incapacidad para reaccionar al sobrecalentamiento.
- Este aparato no es para ser utilizado por niños de más de tres años a menos que los controles hayan sido preestablecidos por sus padres o un tutor, o a menos que el niño haya sido instruido adecuadamente sobre cómo operar los controles de forma segura.
- No se debe permitir que el interruptor o la unidad de control se moje durante el lavado y, durante el secado, el cable deberá ser posicionado de forma que se garantice que no va a fluir agua al interior del interruptor o la unidad de control.
- Para usuarios en Europa: Este aparato puede ser utilizado por niños de 8 o más años de edad y personas con capacidades físicas, sensoriales o mentales mermadas, o sin experiencia y conocimiento, si han recibido supervisión o instrucción para el uso del aparato de forma segura y son conscientes del peligro que implica. Los niños no deben jugar con el aparato. La limpieza y mantenimiento que debe hacer el usuario no deben ser realizados por niños sin supervisión.

- Para usuarios en zonas distintas de Europa: Este aparato no ha sido previsto para ser utilizado por personas (incluidos niños) con capacidades físicas, sensoriales o mentales reducidas, o falta de experiencia y conocimiento, a menos que una persona responsable por su seguridad les haya dado supervisión o instrucción concerniente al uso del aparato. Los niños pequeños deberán ser supervisados para asegurarse de que no juegan con el aparato.
- Si padece los síntomas indicados abajo mientras está utilizando este aparato, quíteselo inmediatamente y consulte a un médico. De lo contrario, habrá un riesgo de agotamiento por calor o golpe de calor.
  - Primeras señales:  
Cualquier molestia; sudoración excesiva; dolor en el cuello; náusea; mareo o somnolencia.
  - Síntomas de agotamiento por calor/golpe de calor:  
Náusea y vómito; dolor de cabeza palpitante; mareo y somnolencia; ausencia de sudor; piel roja, caliente y seca; debilidad muscular o espasmos; latidos rápidos del corazón; respiración rápida, poco profunda; cambios de comportamiento como confusión, desorientación o tambaleo; pérdida del conocimiento.

## ESPECIFICACIONES

Modelo:	CB100D	DCB200
Material	Exterior: 100% poliéster Relleno: 100% poliéster Revestimiento: 100% poliéster	
Pasos para el ajuste de temperatura	3	
Tamaño (La x An)	700 mm x 1.400 mm	
Peso neto *	0,58 kg	

\* Peso aproximado sin portabatería, cartucho de batería, cable de extensión, y bolsa de almacenamiento.

### Especificaciones para el portabatería y cartucho de batería

Puerto USB de suministro de alimentación		CC 5 V, 2,4 A, Tipo A
Tensión nominal		CC 10,8 V - 12 V máx. CC 14,4 V CC 18 V
Cartucho de batería	10,8 V - 12 V máx.	BL1015 / BL1016 / BL1020B / BL1021B / BL1040B / BL1041B
	14,4 V	BL1415 / BL1415N / BL1430 / BL1430B / BL1440 / BL1450 / BL1460B
	18 V	BL1815 / BL1815N / BL1820 / BL1820B / BL1830 / BL1830B / BL1840 / BL1840B / BL1850 / BL1850B / BL1860B

- Debido a nuestro programa continuo de investigación y desarrollo, las especificaciones aquí dadas están sujetas a cambios sin previo aviso.
- Las especificaciones y el cartucho de batería pueden variar de un país a otro.

**⚠ ADVERTENCIA:** Utilice solamente los cartuchos de batería listados arriba. La utilización de cualquier otro cartucho de batería puede ocasionar heridas y/o un incendio.

## Combinación de portabatería y cobija

Para la combinación de portabatería y cobija, consulte la tabla de abajo.

- Para la batería de 10,8 V - 12 V máx., utilice el portabatería "YL00000003" o "YL00000023".
- Para la batería de 14,4 V o 18 V, utilice el portabatería "YL00000004" o "YL00000024".

Modelo	Batería	Número de pieza del portabatería
CB100D	10,8 V - 12 V máx.	YL00000003 o YL00000023
DCB200	14,4 V o 18 V	YL00000004 o YL00000024

**NOTA:** El portabatería disponible varía dependiendo del país.

## Tiempo de operación

### CB100D

Ajuste de temperatura	Cartucho de batería	
		BL1040B / BL1041B
ALTA	4 horas	
MEDIA	7,5 horas	
BAJA	14 horas	





### DCB200

Ajuste de temperatura	Cartucho de batería	
		BL1460B
ALTA	6 horas	10 horas
MEDIA	12 horas	20 horas
BAJA	23 horas	35 horas

- Los tiempos de operación indicados en la tabla de arriba son una guía aproximada. Pueden variar de los tiempos de operación reales.
- Los tiempos de operación pueden variar de acuerdo con el tipo de batería, el estado de la carga, y las condiciones de utilización.
- El cartucho de batería puede variar de un país a otro.

## Símbolos

Algunos de los símbolos siguientes se utilizan para el producto. Asegúrese de entender sus significados antes de la utilización.

	Lea el manual de instrucciones.
	Lavar a máquina a menos de 30°C en ciclo delicado.
	No usar lejía.
	No escurrir.
	No planchar.
	No lavar en seco.
	No es para ser utilizado por niños muy pequeños (0-3 años).
	No insertar imperdibles.



Secar a máquina con poco calor.



Secado al aire libre.



Aparato de Clase III.



Sólo para países de la Unión Europea  
**Desecho correcto de este producto**  
 Esta marca indica que este producto no debe ser desechado junto con otros residuos domésticos en toda la UE. Para evitar posibles daños al medioambiente o a la salud de las personas debidos al desecho incontrolado de los residuos, reciclelo responsablemente con objeto de impulsar la reutilización sostenible de los recursos materiales. Para retornar su dispositivo usado, por favor, utilice los sistemas de retorno y recogida o póngase en contacto con el vendedor donde fue comprado el producto. Ellos pueden aceptar este producto para su reciclado respetuoso con el medioambiente de forma segura.

## Uso previsto

Este aparato ha sido previsto para calentar el cuerpo en ambientes fríos.

# ADVERTENCIAS DE SEGURIDAD

**⚠️ ADVERTENCIA:** Lea todas las advertencias de seguridad y todas las instrucciones. Si no sigue las advertencias e instrucciones podrá resultar en una descarga eléctrica, un incendio y/o heridas graves.

## Guarde todas las advertencias e instrucciones para futuras referencias.

El término “aparato” en las advertencias y precauciones se refiere a la cobija y el portabatería con el cartucho de batería.

### Advertencias de seguridad generales

- Los niños, personas discapacitadas, o quienquiera que sea insensible al calor, por ejemplo, una persona con mala circulación sanguínea, deberá abstenerse de utilizar este aparato.
- No utilice el aparato aparte de para el uso previsto.
- No utilice nunca el aparato cuando este esté mojado.
- No se ponga el aparato directamente sobre la piel.
- Si siente algo inusual, apague el aparato y retire el portabatería inmediatamente.
- No deje que el cable de alimentación y el cable de extensión sean pinzados. Un cable dañado puede ocasionar una descarga eléctrica o un incendio.
- Si encuentra alguna anomalía, póngase en contacto con el centro de servicio local para hacer la reparación.
- No utilice imperdibles o algo semejante. El cableado eléctrico interior podrá dañarse.
- Mantenga las etiquetas de mantenimiento y la placa de características. Si se vuelven ilegibles o se pierden, póngase en contacto con nuestro centro de servicio autorizado para hacer reparaciones.
- Elija los ajustes de temperatura apropiados de acuerdo con el entorno de utilización para uso continuado.
- No se debe permitir que el cartucho de batería, el portabatería y los conectores se mojen durante el lavado y secado.
- Este aparato no es para ser utilizado por niños a menos que los controles hayan sido preestablecidos por sus padres o un tutor, o a menos que el niño haya sido instruido adecuadamente sobre cómo operar los controles de forma segura.
- Tenga cuidado de no tocar la misma parte de la piel con la sección de calentamiento durante mucho tiempo. Si la sección de calentamiento toca la misma parte de la piel durante mucho tiempo, hay posibilidad de que se produzcan quemaduras de baja temperatura (40 a 60 °C).

- Deje de utilizar el aparato cuando sienta que este está caliente.
- No utilice nunca el aparato mientras esté durmiendo.
- Para evitar la posibilidad de sufrir un golpe de calor, desconecte la prenda cuando se mueva a un entorno que tenga una temperatura significativamente más alta.
- No inserte alfileres en la cobija.
- Retire las baterías del aparato antes de realizar la carga.
- Retire las baterías agotadas del aparato y deséchelas de forma segura.
- Cuando no se esté utilizando, desprenda el portabatería de la cobija.
- Antes de almacenar el aparato, retire las baterías del portabatería.
- No cortocircuite los terminales de suministro de corriente.
- No utilice el aparato cerca de un fuego ni en atmósferas explosivas, como en presencia de líquidos, gases o polvo inflamables.
- No utilice este aparato para un animal doméstico. Mantenga este aparato alejado de animales domésticos.
- No lance ni retuerza este aparato.
- No ponga un objeto pesado encima de este aparato.
- No utilice este aparato con la cobija plegada.
- Tenga cuidado de no permitir que el cable y la cobija se enganchen en aparatos móviles, como una silla o cama reclinable.
- No utilice este aparato con otros aparatos de calefacción al mismo tiempo.

### Lavado

- Cuando lave la cobija, siga las instrucciones de la etiqueta de precaución que hay en la cobija.
- Antes de lavar la cobija, retire el portabatería, el cable de extensión, y el cartucho de batería. Ponga el cable de alimentación en el bolsillo para batería y cierre la cremallera.

### Seguridad en el área de trabajo

- Mantenga el área de trabajo limpia y bien iluminada. Las áreas desordenadas u oscuras aumentan el riesgo de accidentes.

### Seguridad eléctrica

- No exponga el aparato a la lluvia ni a condiciones que se pueda mojar. Si entra agua en el aparato podrá aumentar el riesgo de una descarga eléctrica.
- No haga mal uso del cable. No utilice nunca el cable para transportar, arrastrar o desenchufar la cobija. Mantenga el cable alejado del calor, aceite y bordes cortantes.
- No conecte la fuente de alimentación al puerto USB. De lo contrario, habrá riesgo de incendio. El puerto USB ha sido previsto solamente para cargar dispositivos de baja tensión.
- Coloque siempre la cubierta sobre el puerto USB cuando no esté cargando el dispositivo de baja tensión.

- **No inserte un clavo, alambre, etc., en el puerto USB de suministro de alimentación.** De lo contrario, un cortocircuito podrá ocasionar humo y un incendio.
  - **No maneje el cable y la batería con las manos mojadas o grasientas.**
  - **No utilice nunca el aparato cuando el cable o la clavija esté dañado.**
  - **Utilice siempre el cartucho de batería y el portabatería especificados por Makita.**
  - **No deje ningún cable desconectado mientras se está suministrando alimentación de la batería.** Los niños pequeños pueden poner la clavija con corriente en su boca y ocasionar heridas.
  - **No conecte la clavija del portabatería a otros aparatos aparte de los productos especificados por Makita.**
4. **En condiciones abusivas, es posible que salga expulsado líquido de la batería; evite el contacto con él. Si se produce un contacto accidental, enjuague con agua. Si el líquido entra en los ojos, además de enjuagarlos, solicite asistencia médica.** El líquido expulsado de la batería puede ocasionar irritación y quemaduras.
  5. **No utilice una batería o herramienta que esté dañada o modificada.** Las baterías dañadas o modificadas pueden comportarse de forma impredecible resultando en un incendio, explosión o riesgo de heridas.
  6. **No exponga una batería o herramienta al fuego o a temperatura excesiva.** La exposición al fuego o a una temperatura superior a los 130 °C puede ocasionar una explosión.
  7. **Siga todas las instrucciones de carga y no cargue la batería o la herramienta fuera del rango de temperatura especificado en las instrucciones.** Cargar incorrectamente o a temperaturas fuera del rango especificado puede dañar la batería y aumentar el riesgo de incendio.

#### Seguridad personal

- **Esté alerta, observe lo que está haciendo y utilice el sentido común cuando utilice el aparato. No utilice el aparato mientras esté cansado o bajo la influencia de drogas, alcohol o medicamentos.** Un momento de inatención mientras está utilizando el aparato puede resultar en heridas personales graves.

#### Utilización y cuidado del aparato

- **No utilice el aparato si el interruptor no lo enciende y apaga.** Cualquier aparato que no pueda ser controlado con el interruptor será peligroso y deberá ser reparado.
- **Haga el mantenimiento al aparato. Compruebe si hay rotura de partes y cualquier otra condición que pueda afectar a la operación del aparato. Si está dañado, haga que el aparato sea reparado antes de utilizarlo.**
- **Utilice el aparato de acuerdo con estas instrucciones, teniendo en cuenta las condiciones de trabajo y la tarea que se va a realizar.** La utilización del aparato para operaciones diferentes de las previstas podrá resultar en una situación peligrosa.
- **Si el elemento fusible se rompe, lleve el aparato a nuestro centro de servicio autorizado para hacer la reparación.**

#### Utilización y cuidado de la herramienta a batería

1. **Cargue la batería solamente con el cargador especificado por el fabricante.** Un cargador que es apropiado para un tipo de batería puede crear un riesgo de incendio cuando se utiliza con otra batería.
2. **Utilice las herramientas eléctricas solamente con las baterías designadas específicamente para ellas.** La utilización de cualquier otra batería puede crear un riesgo de heridas o incendio.
3. **Cuando la batería no esté siendo utilizada, guárdela alejada de otros objetos metálicos, como sujetapapeles, monedas, llaves, clavos, tornillos u otros objetos metálicos pequeños, que puedan hacer conexión entre un terminal y el otro.** Si se cortocircuitan entre sí los terminales de la batería podrán producirse quemaduras o un incendio.

### Instrucciones de seguridad importantes para el cartucho de batería

1. **Antes de utilizar el cartucho de batería, lea todas las instrucciones e indicaciones de precaución sobre (1) el cargador de baterías, (2) la batería, y (3) el producto con el que se utiliza la batería.**
  2. **No desarme el cartucho de batería.**
  3. **Si el tiempo de uso se acorta demasiado, cese la operación inmediatamente.** Podría resultar en un riesgo de recalentamiento, posibles quemaduras e incluso una explosión.
  4. **Si entra electrolito en sus ojos, acíárelos con agua limpia y acuda a un médico inmediatamente.** Existe el riesgo de poder perder la vista.
  5. **No cortocircuite el cartucho de batería:**
    - (1) **No toque los terminales con ningún material conductor.**
    - (2) **Evite guardar el cartucho de batería en un cajón junto con otros objetos metálicos, como clavos, monedas, etc.**
    - (3) **No exponga el cartucho de batería al agua ni a la lluvia.**
- Un cortocircuito en la batería puede producir una gran circulación de corriente, un recalentamiento, posibles quemaduras e incluso una rotura de la misma.**
6. **No guarde la herramienta y el cartucho de batería en lugares donde la temperatura pueda alcanzar o exceder los 50 °C.**
  7. **Nunca incinere el cartucho de batería incluso en el caso de que esté dañado seriamente o ya no sirva en absoluto.** El cartucho de batería puede explotar si se tira al fuego.
  8. **Tenga cuidado de no dejar caer ni golpear el cartucho de batería.**
  9. **No utilice una batería dañada.**

10. **Las baterías de litio-ion contenidas están sujetas a los requisitos de la Legislación para Materiales Peligrosos.**  
Para transportes comerciales, p.ej., por terceras personas y agentes de transportes, se deberán observar requisitos especiales para el empaquetado y etiquetado. Para la preparación del artículo que se va a enviar, se requiere consultar con un experto en materiales peligrosos. Por favor, observe también la posibilidad de reglamentos nacionales más detallados.  
Cubra con cinta aislante o enmascare los contactos expuestos y empaquete la batería de tal manera que no se pueda mover alrededor dentro del embalaje.
11. **Para desechar el cartucho de batería, retírelo de la herramienta y deséchelo en un lugar seguro. Siga los reglamentos locales referentes al desecho de la batería.**
12. **Utilice las baterías solamente con los productos especificados por Makita.** La instalación de las baterías en productos no compatibles puede resultar en un incendio, calor excesivo, explosión, o fuga de electrolito.
13. **Si la herramienta no va a ser utilizada durante un periodo de tiempo largo, la batería deberá ser retirada de la herramienta.**

## GUARDE ESTAS INSTRUCCIONES.

**⚠PRECAUCIÓN:** Utilice solamente baterías genuinas de Makita. La utilización de baterías no genuinas de Makita, o baterías que han sido alteradas, puede resultar en una explosión de la batería ocasionando incendios, heridas personales y daños. También anulará la garantía de Makita para la herramienta y el cargador de Makita.

## Consejos para alargar al máximo la vida de servicio de la batería

1. **Cargue el cartucho de batería antes de que se descargue completamente. Detenga siempre la operación y cargue el cartucho de batería cuando note menos potencia en la herramienta.**
2. **No cargue nunca un cartucho de batería que esté completamente cargado. La sobrecarga acortará la vida de servicio de la batería.**
3. **Cargue el cartucho de batería a temperatura ambiente de 10 °C - 40 °C. Si un cartucho de batería está caliente, déjelo enfriar antes de cargarlo.**
4. **Cargue el cartucho de batería si no lo utiliza durante un periodo de tiempo prolongado (más de seis meses).**

## DESCRIPCIÓN DE LAS PARTES

### Portabatería (accesorio opcional)

#### ► Fig.1

1	Portabatería (10,8 V - 12 V máx.)	2	Portabatería (14,4 V /18 V)	3	Gancho para cinturón	4	Agujero para correa
---	-----------------------------------	---	-----------------------------	---	----------------------	---	---------------------

#### ► Fig.2

1	Cable de alimentación	2	Bolsillo para batería	3	Botón de alimentación	4	Elemento calefactor (en el interior)
5	Cable de extensión	-	-	-	-	-	-

## INSTALACIÓN

### Instalación o desmontaje del cartucho de batería

**⚠PRECAUCIÓN:** Apague siempre el dispositivo antes de instalar o retirar el cartucho de batería.

**⚠PRECAUCIÓN:** Sujete el portabatería y el cartucho de batería firmemente cuando instale o retire el cartucho de batería. Si no sujeta el portabatería y el cartucho de batería firmemente podrán escurrirse de las manos y resultar en daños al portabatería y cartucho de batería y/o heridas personales.

- Fig.3: 1. Indicador rojo 2. Botón 3. Cartucho de batería 4. Portabatería (accesorio opcional)

Para instalar el cartucho de batería, alinee la lengüeta del cartucho de batería con la acanaladura del alojamiento y deslícelo al interior hasta encajarlo en su sitio. Inserte el cartucho de batería a fondo hasta que se bloquee en su sitio con un pequeño chasquido. Si puede ver el indicador rojo en el lado superior del botón, no estará bloqueado completamente.

Para retirar el cartucho de batería, deslícelo del portabatería mientras presiona el botón de la parte frontal del cartucho.

**⚠️ PRECAUCIÓN:** Instale siempre el cartucho de batería completamente hasta que no pueda verse el indicador rojo. De lo contrario, el cartucho de batería podrá caerse accidentalmente del portabatería, ocasionando heridas a usted o a alguien que esté cerca de usted.

**⚠️ PRECAUCIÓN:** No instale el cartucho de batería empleando fuerza. Si el cartucho de batería no se desliza al interior fácilmente, será porque no está siendo insertado correctamente.

## Colocación del portabatería

Extraiga el cable de alimentación del bolsillo para batería y conecte la toma a la clavija del portabatería.

► Fig.4: 1. Cable de alimentación 2. Toma 3. Clavija

## Bolsillo para batería

El portabatería (con cartucho de batería) se puede guardar en el bolsillo para batería. Extraiga el cable de alimentación del bolsillo para batería y conecte la toma a la clavija del portabatería. Después de eso, ponga el portabatería (con cartucho de batería) dentro del bolsillo para batería y cierre la cremallera.

► Fig.5

**⚠️ PRECAUCIÓN:** Después de guardar el portabatería (con cartucho de batería) en el bolsillo, asegúrese de cerrar la cremallera.

El gancho para cinturón del portabatería se puede desprender retirando los tornillos.

► Fig.6: 1. Tornillo 2. Gancho para cinturón

## Utilización del cable de extensión

Si pone el portabatería fuera del bolsillo para batería, conecte el cable de extensión entre la toma del cable de alimentación y la clavija del portabatería.

► Fig.7: 1. Cable de extensión 2. Toma 3. Clavija

**AVISO:** Cuando utilice el cable de extensión, tenga cuidado al manejar del portabatería porque el portabatería se puede caer accidentalmente.

## Utilización del gancho para cinturón del portabatería

Si cuelga el portabatería en su cinturón, coloque el gancho para cinturón del portabatería en su cinturón, y después conecte la toma a la clavija del portabatería.

► Fig.8: 1. Gancho para cinturón 2. Portabatería 3. Cinturón 4. Clavija 5. Toma

**AVISO:** Para evitar que el portabatería se caiga accidentalmente, coloque una correa utilizando el agujero para correa y sujételo.

El portabatería tiene una función anticaída. Cuando retire el portabatería del cinturón, tire hacia arriba del portabatería mientras presiona el botón de desbloqueo.

► Fig.9: 1. Botón de desbloqueo

# DESCRIPCIÓN DEL FUNCIONAMIENTO

## Botón de alimentación

Para encender la cobija, mantenga presionado el botón de alimentación durante unos pocos segundos. Para apagar, mantenga presionado el botón de alimentación otra vez.

## Ajuste de temperatura

**⚠️ PRECAUCIÓN:** Para operación continua, ponga el ajuste de temperatura en "baja" (azul). Si la sección de calentamiento toca la misma parte de la piel durante mucho tiempo, hay posibilidad de que se produzcan quemaduras de baja temperatura.

Hay tres ajustes de temperatura (alta, media, baja). Cuando se enciende la cobija, la temperatura está ajustada a "alta". Cada vez que se presiona el botón de alimentación, el ajuste de temperatura cambia como se muestra en la figura. El color del botón de alimentación muestra el ajuste actual.

► Fig.10: 1. Rojo: "alta" 2. Blanco: "media" 3. Azul: "baja"

## Modo de indicar la capacidad de batería restante

**Solamente para cartuchos de batería con el indicador**

► Fig.11: 1. Lámparas indicadoras 2. Botón de comprobación

Presione el botón de comprobación en el cartucho de batería para indicar la capacidad de batería restante. Las lámparas indicadoras se iluminan durante unos pocos segundos.

Lámparas indicadoras			Capacidad restante
Iluminada	Apagada	Parpadeando	
■	□	◐	75% a 100%
■	■	■	
■	■	□	
■	■	□	
■	□	□	50% a 75%
■	□	□	25% a 50%
■	□	□	0% a 25%
◐	□	□	Cargue la batería.
(Para baterías de 14,4 V y 18 V solamente)			
■	■	□	Puede que la batería no esté funcionando bien.
□	□	■	
(Para baterías de 14,4 V y 18 V solamente)			

**NOTA:** Dependiendo de las condiciones de utilización y de la temperatura ambiente, la indicación podrá variar ligeramente de la capacidad real.

## Sistema de protección de la batería

El dispositivo está equipado con un sistema de protección de la batería. Este sistema corta automáticamente la alimentación a las partes a calentar para alargar la vida útil de la batería. Si la capacidad de batería restante es demasiado baja, el dispositivo no funcionará. Cuando encienda el dispositivo, la alimentación se suministrará a las partes a calentar, pero se detendrá enseguida. En esta situación, retire y recargue el cartucho de batería.

## Conexión de dispositivos USB

**PRECAUCIÓN:** Conecte solamente dispositivos que sean compatibles con el puerto USB de suministro de alimentación. Si no lo hace podrá ocasionar un mal funcionamiento del portabatería.

**AVISO:** Antes de conectar un dispositivo USB al portabatería (con la batería), haga siempre una copia de seguridad de los datos del dispositivo USB. Si no lo hace, podrá ocasionar una pérdida de sus datos.

El portabatería (con el cartucho de batería) puede funcionar como toma de corriente externa para dispositivos USB.

Abra la cubierta y conecte un cable USB (no incluido) al puerto de suministro de alimentación del portabatería. Después conecte el otro extremo del cable al dispositivo y active el interruptor de al lado del puerto USB. El portabatería (con el cartucho de batería) suministra CC 5 V, 2,4 A (máximo).

► Fig.12: 1. Cubierta 2. Interruptor

**NOTA:** Es posible que el portabatería no suministre alimentación a algunos dispositivos USB.

**NOTA:** Cuando el dispositivo no se utilice o después de la carga, retire el cable USB y cierre la cubierta.

**NOTA:** La energía en la batería se consume mientras el interruptor está activado. Desactive siempre el interruptor cuando no se esté utilizando.

**NOTA:** Cuando cargue varios dispositivos USB uno tras otro, espere unos 10 segundos después de haberse completado la carga del dispositivo anterior antes de comenzar a cargar el dispositivo siguiente.

## Ejemplos de utilización

Mediante el abrochado de los broches de presión y el ajuste de la cobija con la correa, puede utilizar la cobija para calentar sus hombros y cintura.

► Fig.13

► Fig.14: 1. Broche de presión 2. Correa

► Fig.15: 1. Broche de presión 2. Correa

**AVISO:** Para evitar que el elemento calefactor dentro de la cobija se dañe, no utilice la cobija como cojín ni como alfombra.

**AVISO:** Cuando se ponga la cobija sobre los hombros o cintura, asegúrese de abrochar los broches de presión o ceñir la correa.

## MANTENIMIENTO

**PRECAUCIÓN:** Asegúrese siempre de que la cobija está apagada y el cartucho de batería ha sido retirado antes de intentar hacer inspecciones o mantenimiento.

**PRECAUCIÓN:** Si la cobija no se enciende o si encuentra algún fallo con un cartucho de batería completamente cargado, limpie los terminales del portabatería y el cartucho de batería. Si la cobija todavía no funciona debidamente, deje de utilizar la cobija y póngase en contacto con nuestro centro de servicio autorizado.

**AVISO:** No utilice nunca gasolina, bencina, disolvente, alcohol o similares. Podría producir descoloración, deformación o grietas.

Para mantener la SEGURIDAD y FIABILIDAD del producto, las reparaciones, y cualquier otra tarea de mantenimiento o ajuste deberán ser realizadas en centros de servicio o de fábrica autorizados por Makita, empleando siempre repuestos Makita.

## Limpieza de la cobija

- Desprenda el portabatería (o cable de extensión) de la cobija antes de lavarla.
- Asegúrese de guardar el cable de alimentación dentro del bolsillo para batería y cerrar la cremallera antes de lavarla.
- Siga las instrucciones en la etiqueta.
- No lave la cobija con otras ropas. Si lo hace podrá ocasionar pérdida de color o transferencia de color.
- No utilice el suavizante de tejidos.
- Utilice solamente detergente neutro.
- Después de lavar, saque la cobija de la lavadora enseguida.

## Almacenamiento

Cuando no se esté utilizando, desprenda el portabatería de la cobija. Guarde la cobija dentro de la bolsa de almacenamiento.

► Fig.16: 1. Bolsa de almacenamiento

**AVISO:** No guarde la cobija junto con un objeto de bordes cortantes. Si lo hace podrá dañar la cobija.

**AVISO:** No guarde el portabatería y la cobija con un repelente que contenga naftalina o alcanfor. Si lo hace, la parte de plástico y el aislante del cable se podrán corroer.



# ACCESORIOS OPCIONALES

**⚠PRECAUCIÓN:** Estos accesorios o aditamentos están recomendados para su uso con la herramienta Makita especificada en este manual. El uso de cualquier otro accesorio o aditamento puede suponer un riesgo de heridas personales. Utilice el accesorio o aditamento solamente con la finalidad indicada para el mismo.

Si necesita cualquier ayuda para más detalles en relación con estos accesorios, pregunte al centro de servicio Makita local.

- Portabatería
- Batería y cargador genuinos de Makita

**NOTA:** Algunos elementos de la lista podrán estar incluidos en el paquete de la herramienta como accesorios estándar. Pueden variar de un país a otro.

## AVISO

Instruções importantes. Guarde para utilização futura.

- Quando não utilizar, guarde do seguinte modo:
  - Deixe o equipamento arrefecer antes de dobrá-lo.
  - Não amarrote o equipamento ao colocar itens em cima deste durante o armazenamento.
- Inspeccione o equipamento com frequência quanto a sinais de desgaste ou danos. Se observar tais sinais ou se o equipamento tiver sido utilizado incorretamente, devolva-o ao fornecedor para poder utilizá-lo posteriormente.
- Este aparelho não se destina a utilização médica em hospitais.
- Este aparelho não deve ser utilizado por pessoas insensíveis ao calor e outras pessoas vulneráveis incapazes de reagir ao sobreaquecimento.
- As crianças com menos de três anos de idade não podem utilizar este aparelho devido à sua incapacidade de reagir ao sobreaquecimento.
- O aparelho não deve ser utilizado por crianças jovens com mais de três anos de idade, salvo no caso de os controlos terem sido predefinidos por um dos pais ou tutores ou salvo se a criança tenha sido devidamente instruída sobre como utilizar os controlos em segurança.
- O interruptor ou a unidade de controlo não devem ficar molhados durante a lavagem e durante a secagem, o cabo deve ser colocado de modo a assegurar que a água não flui para dentro do interruptor ou controlo.
- Para utilizadores na Europa: Este aparelho pode ser utilizado por crianças com idades a partir dos 8 anos e por pessoas com capacidades físicas, sensoriais ou mentais reduzidas ou falta de experiência e conhecimento, no caso de terem recebido supervisão ou instrução relativamente à utilização do aparelho em segurança e no caso de compreenderem os perigos envolvidos. As crianças não devem brincar com o aparelho. A limpeza e a manutenção por parte do utilizador não devem ser realizadas por crianças sem supervisão.

- Para utilizadores em áreas fora da Europa: Este aparelho não se destina a utilização por pessoas (incluindo crianças) com capacidades físicas, sensoriais ou mentais reduzidas ou falta de experiência e conhecimento, salvo tenham recebido supervisão ou instrução relativamente à utilização do aparelho por uma pessoa responsável pela sua segurança. As crianças devem ser supervisionadas, de modo a assegurar que não brincam com o aparelho.
- Se sentir os sintomas a seguir enumerados enquanto estiver a utilizar este aparelho, retire-o imediatamente e consulte um médico. Caso contrário, existe um risco de exaustão devido ao calor ou golpe de calor.
  - Primeiros sintomas:  
Qualquer desconforto; transpiração excessiva; dor no pescoço; náuseas; tonturas ou sonolência.
  - Sintomas de exaustão devido ao calor/golpe de calor:  
Náuseas e vômitos; dores de cabeça latejantes; tonturas e sonolência; ausência de transpiração; pele vermelha, quente e seca; fraqueza muscular ou convulsões; taquicardia; respiração rápida e superficial; alterações de comportamento como confusão, desorientação ou cambaleios; perda de consciência.

## ESPECIFICAÇÕES

Modelo:	CB100D	DCB200
Material	Exterior: 100% Poliéster Forro: 100% Poliéster Revestimento: 100% Poliéster	
Passos de regulação de temperatura	3	
Tamanho (C x L)	700 mm x 1.400 mm	
Peso líquido *	0,58 kg	

\* Peso aproximado sem o suporte da bateria, a bateria, o cabo de extensão e o saco de armazenamento.

### Especificações para o suporte da bateria e bateria

Porta de alimentação elétrica USB	C.C. 5 V, 2,4 A, Tipo A	
Tensão nominal	C.C. 10,8 V - 12 V máx C.C. 14,4 V C.C. 18 V	
Bateria	10,8 V - 12 V máx	BL1015 / BL1016 / BL1020B / BL1021B / BL1040B / BL1041B
	14,4 V	BL1415 / BL1415N / BL1430 / BL1430B / BL1440 / BL1450 / BL1460B
	18 V	BL1815 / BL1815N / BL1820 / BL1820B / BL1830 / BL1830B / BL1840 / BL1840B / BL1850 / BL1850B / BL1860B

- Devido ao nosso contínuo programa de investigação e desenvolvimento, as especificações aqui contidas estão sujeitas a alteração sem aviso prévio.
- As especificações e a bateria poderão diferir de país para país.

**⚠️ AVISO: Utilize apenas as baterias listadas acima.** A utilização de quaisquer outras baterias pode causar ferimentos e/ou um incêndio.

## Combinação do suporte da bateria e cobertor

Para obter informações sobre a combinação do suporte da bateria e cobertor, consulte a tabela abaixo.

- Para a bateria de 10,8 V - 12 V no máx., utilize o suporte da bateria "YL00000003" ou "YL00000023".
- Para a bateria de 14,4 V ou 18 V, utilize o suporte da bateria "YL00000004" ou "YL00000024".

Modelo	Bateria	Número de peça do suporte da bateria
CB100D	10,8 V - 12 V no máx.	YL00000003 ou YL00000023
DCB200	14,4 V ou 18 V	YL00000004 ou YL00000024

**NOTA:** O suporte da bateria disponível varia em função do país.

## Hora de funcionamento

### CB100D

Regulação de temperatura	Bateria	
	BL1040B / BL1041B	
ALTA	4 horas	
MÉDIA	7,5 horas	
BAIXA	14 horas	

### DCB200

Regulação de temperatura	Bateria	
	BL1460B	BL1860B
ALTA	6 horas	10 horas
MÉDIA	12 horas	20 horas
BAIXA	23 horas	35 horas

- As horas de funcionamento na tabela acima constituem uma orientação aproximada. Podem diferir das horas de funcionamento efetivas.
- As horas de funcionamento poderão diferir em função do tipo de bateria, do estado da carga e das condições de utilização.
- A bateria pode diferir de país para país.

## Símbolos

Alguns dos símbolos seguintes são utilizados para o produto. Certifique-se de que compreende o seu significado antes da utilização.

	Leia o manual de instruções.
	Lavagem à máquina abaixo de 30°C no ciclo para roupa delicada.
	Não branquear.
	Não torcer.
	Não engomar.
	Não limpar a seco.
	Não deve ser utilizado por crianças de tenra idade (0-3 anos).
	Não insira pinos.



Seque na máquina de secar roupa a baixa temperatura.



Secagem na corda.



Equipamento de Classe III.



Apenas para países da UE.  
Eliminação correta deste produto  
Esta marcação indica que este produto não deve ser eliminado com outros resíduos domésticos na UE. Para evitar possíveis danos no meio ambiente ou na saúde humana resultantes de uma eliminação de resíduos não controlada, recicle-o de forma responsável para promover a reutilização sustentável de recursos materiais. Para devolver o seu dispositivo usado, utilize os sistemas de recolha e retoma ou contacte o revendedor onde o produto foi adquirido. Estes podem levar este produto para a reciclagem ambientalmente segura.

## Utilização a que se destina

Este aparelho destina-se a aquecer o corpo em ambientes frios.

# AVISOS DE SEGURANÇA

**⚠️ AVISO:** Leia todos os avisos de segurança e todas as instruções. O não cumprimento de todos os avisos e instruções pode originar choque elétrico, incêndio e/ou ferimentos graves.

## Guarde todos os avisos e instruções para futuras referências.

O termo “aparelho” nos avisos e precauções refere-se ao cobertor e suporte da bateria com a bateria.

### Avisos gerais de segurança

- As crianças, as pessoas com deficiência ou qualquer pessoa que seja insensível à temperatura, por exemplo, uma pessoa com má circulação sanguínea, devem evitar usar este aparelho.
- Não utilize o aparelho para outros fins além do previsto.
- Nunca utilize o aparelho quando estiver húmido.
- Não use o aparelho sobre a pele nua.
- Se sentir algo incomum, desligue o aparelho e remova imediatamente o suporte da bateria.
- Não deixe que o cabo de alimentação e o cabo de extensão sejam apertados. Um cabo danificado pode causar choque elétrico ou incêndio.
- Caso seja detetada alguma anomalia, contacte o seu centro de assistência local para solicitar a reparação.
- Não utilize pinos ou similares. Os fios elétricos no interior deste podem sofrer danos.
- Mantenha as etiquetas de manutenção e a placa de identificação. Caso se tornem ilegíveis ou desapareçam, contacte o seu centro de assistência autorizado para solicitar a reparação.
- Escolha as regulações de temperatura apropriadas de acordo com o ambiente de utilização para uso contínuo.
- A bateria, o suporte da bateria e os conectores não podem ficar húmidos durante a lavagem e secagem.
- O aparelho não deve ser utilizado por crianças jovens, salvo no caso de os controlos terem sido predefinidos por um dos pais ou tutores ou salvo se a criança tenha sido devidamente instruída sobre como utilizar os controlos em segurança.
- Tenha cuidado para não tocar na mesma parte da pele com a secção de aquecimento por um período prolongado. Se a secção de aquecimento tocar na mesma parte da pele por um período prolongado, existe uma possibilidade de queimaduras a baixa temperatura, mesmo a uma temperatura relativamente baixa (40 a 60 °C).
- Interrompa o uso do aparelho quando sentir que está muito quente.
- Nunca utilize o aparelho enquanto estiver a dormir.

- De modo a evitar a possibilidade de convulsão térmica, desligue o vestuário quando se mudar para um ambiente que apresente uma temperatura significativamente mais alta.
- Não insira os pinos no cobertor.
- Remova as baterias do aparelho antes de carregar.
- Remova as baterias gastas do aparelho e elimine-as em segurança.
- Quando não estiver em utilização, desprenda o suporte da bateria do cobertor.
- Antes de guardar o aparelho, remova as baterias do suporte da bateria.
- Não curto-circuite os terminais de alimentação.
- Não utilize o aparelho perto de fogo ou em atmosferas explosivas, tais como na presença de líquidos, gases ou poeira inflamáveis.
- Não utilize este aparelho para animais de estimação. Mantenha este aparelho afastado dos animais de estimação.
- Não atire ou rode este aparelho.
- Não coloque objetos pesados sobre este aparelho.
- Não utilize este aparelho com o cobertor dobrado.
- Tenha cuidado para não permitir que o cabo e o cobertor fiquem presos em peças de mobiliário móveis como uma cadeira reclinável ou cama.
- Não utilize este aparelho com outros aparelhos de aquecimento ao mesmo tempo.

### Lavagem

- Quando lavar o cobertor, siga as instruções incluídas na etiqueta de precaução do cobertor.
- Antes de limpar o cobertor, remova o suporte da bateria, o cabo de extensão e a bateria. Coloque o cabo de alimentação no bolso da bateria e feche o fecho de correr.

### Segurança da área de trabalho

- Mantenha a área de trabalho limpa e bem iluminada. As áreas desorganizadas ou escuras aumentam o risco de acidente.

### Segurança elétrica

- Não exponha o aparelho à chuva ou a condições húmidas. A entrada de água no aparelho poderá aumentar o risco de choque elétrico.
- Não force o cabo. Nunca utilize o cabo para transportar, puxar ou desligar a ficha do cobertor da tomada. Mantenha o cabo afastado do calor, óleo e bordos afiados.
- Não ligue a fonte de alimentação à porta USB. Caso contrário, existe o risco de incêndio. A porta USB apenas se destina a carregar dispositivos de baixa tensão.
- Coloque sempre a tampa na porta USB quando não estiver a carregar um dispositivo de baixa tensão.
- Não insira pregos, fios, etc. na porta de alimentação elétrica USB. Caso contrário, um curto-circuito pode causar fumo e incêndio.

- Não manuseie o cabo e a bateria com as mãos molhadas ou gordurosas.
- Nunca utilize o aparelho quando o cabo ou a ficha estiverem danificados.
- Utilize sempre a bateria e o suporte da bateria especificados pela Makita.
- Não deixe qualquer cabo desligado enquanto a energia da bateria estiver sendo fornecida. As crianças jovens poderão colocar a ficha sob tensão na boca e causar ferimentos.
- Não ligue a ficha do suporte da bateria a aparelhos que não os produtos especificados pela Makita.

#### Segurança pessoal

- Mantenha-se alerta, observe o que está a fazer e faça uso do bom senso quando usar o aparelho. Não utilize o aparelho quando sentir cansaço ou estiver sob a influência de drogas, álcool ou medicamentos. Um momento de distração durante a utilização do aparelho pode resultar em ferimentos pessoais graves.

#### Utilização e manutenção do aparelho

- Não utilize o aparelho se o interruptor não ligar e desligar o aparelho. Qualquer aparelho que não possa ser controlado com o interruptor é perigoso e tem de ser reparado.
- Efetue a manutenção do aparelho. Verifique se as peças estão partidas e qualquer outra condição que possa afetar o funcionamento do aparelho. Se estiver danificado, solicite a reparação do aparelho antes de utilizá-lo.
- Utilize o aparelho de acordo com estas instruções, tendo em conta as condições de trabalho e o trabalho a realizar. A utilização do aparelho para operações diferentes das previstas pode resultar numa situação perigosa.
- Se o elo do fusível tiver rompido, devolva o aparelho ao nosso centro de assistência autorizada para solicitar a reparação.

#### Utilização e cuidados com a ferramenta a bateria

1. **Recarregue apenas com o carregador especificado pelo fabricante.** Um carregador adequado para um tipo de bateria pode criar um risco de incêndio quando utilizado com outra bateria.
2. **Utilize as ferramentas elétricas apenas com as baterias especificamente designadas.** A utilização de uma bateria diferente pode criar um risco de ferimentos e de incêndio.
3. **Quando a bateria não está a ser utilizada, mantenha-a afastada de outros objetos metálicos, como cliques, moedas, chaves, pregos, parafusos ou outros objetos metálicos pequenos que possam fazer a ligação entre os dois terminais.** Colocar os terminais da bateria em curto-circuito um com o outro pode provocar queimaduras ou um incêndio.
4. **Em condições abusivas, o líquido pode ser ejetado da bateria; evite o contacto com o mesmo. Se ocorrer um contacto acidental, lave com água. Se o líquido entrar em contacto com os olhos, procure também assistência médica.** O líquido ejetado da bateria pode provocar irritações ou queimaduras.

5. **Não utilize um conjunto de baterias ou uma ferramenta que se encontrem danificados ou modificados.** As baterias danificadas ou modificadas poderão exibir um comportamento imprevisível, resultando em incêndio, explosão ou risco de lesão.
6. **Não exponha um conjunto de baterias ou uma ferramenta a incêndio ou temperatura excessiva.** A exposição a incêndio ou a uma temperatura superior a 130 °C poderá causar uma explosão.
7. **Siga todas as instruções de carregamento e não carregue o conjunto de baterias ou ferramenta fora da amplitude de temperaturas especificada nas instruções.** O carregamento impróprio ou a temperaturas fora da amplitude especificada poderá danificar a bateria e aumentar o risco de incêndio.

### Instruções de segurança importantes para a bateria

1. **Antes de utilizar a bateria, leia todas as instruções e etiquetas de precaução no (1) carregador de bateria (2) bateria e (3) produto que utiliza a bateria.**
2. **Não abra a bateria.**
3. **Se o tempo de funcionamento se tornar excessivamente curto, pare o funcionamento imediatamente.** Pode resultar em sobreaquecimento, possíveis queimaduras e mesmo explosão.
4. **Se entrar eletrólito nos seus olhos, lave-os com água e consulte imediatamente um médico.** Pode resultar em perda de visão.
5. **Não coloque a bateria em curto-circuito:**
  - (1) **Não toque nos terminais com qualquer material condutor.**
  - (2) **Evite guardar a bateria juntamente com outros objetos metálicos tais como pregos, moedas, etc.**
  - (3) **Não exponha a bateria à água ou chuva. Um curto-circuito pode ocasionar um enorme fluxo de corrente, sobreaquecimento, possíveis queimaduras e mesmo estragar-se.**
6. **Não guarde a ferramenta e a bateria em locais onde a temperatura pode atingir ou exceder 50°C.**
7. **Não queime a bateria mesmo que esteja estragada ou completamente gasta. A bateria pode explodir no fogo.**
8. **Tenha cuidado para não deixar cair ou dar pancadas na bateria.**
9. **Não utilize uma bateria danificada.**
10. **As baterias de íões de lítio contidas na ferramenta são sujeitas aos requisitos da DGL (Dangerous Goods Legislation - Legislação de bens perigosos).** Para o transporte comercial, por exemplo, por terceiros ou agentes de expedição, têm de ser observados os requisitos referentes à embalagem e etiquetagem. Para preparação do artigo a ser expedido, é necessário consultar um perito em materiais perigosos. Tenha ainda em conta a possibilidade de existirem regulamentos nacionais mais detalhados.

Coloque fita-cola ou tape os contactos abertos e embale a bateria de tal forma que não possa mover-se dentro da embalagem.

11. **Quando eliminar a bateria, remova-a da ferramenta e elimine-a num local seguro. Siga os regulamentos locais relacionados com a eliminação de baterias.**
12. **Utilize as baterias apenas com os produtos especificados pela Makita.** Instalar as baterias em produtos não-conformes poderá resultar num incêndio, calor excessivo, explosão ou fuga de eletrólito.
13. **Se a ferramenta não for utilizada durante um período de tempo prolongado, a bateria deve ser removida da ferramenta.**

## GUARDE ESTAS INSTRUÇÕES.

**⚠PRECAUÇÃO:** Utilize apenas baterias genuínas da Makita. A utilização de baterias não genuínas da Makita ou de baterias que foram alteradas, pode resultar no rebentamento da bateria provocando incêndios, ferimentos pessoais e danos. Além disso, anulará da garantia da Makita no que se refere à ferramenta e ao carregador Makita.

## Conselhos para manter a máxima vida útil da bateria

1. **Carregue a bateria antes que esteja completamente descarregada. Pare sempre o funcionamento da ferramenta e carregue a bateria quando notar menos poder na ferramenta.**
2. **Nunca carregue uma bateria completamente carregada. Carregamento excessivo diminui a vida útil da bateria.**
3. **Carregue a bateria à temperatura ambiente de 10°C – 40°C. Deixe que uma bateria quente arrefeça antes de a carregar.**
4. **Carregue a bateria se não a utilizar durante um longo período de tempo (mais de seis meses).**

## DESCRIÇÃO DAS PEÇAS

### Suporte da bateria (acessório opcional)

► Fig.1

1	Suporte da bateria (10,8 V - 12 V máx.)	2	Suporte da bateria (14,4 V /18 V)	3	Gancho do cinto	4	Orifício da tira
---	---	---	-----------------------------------	---	-----------------	---	------------------

► Fig.2

1	Cabo de alimentação	2	Bolso da bateria	3	Botão de alimentação	4	Elemento de aquecimento (interior)
5	Cabo de extensão	-	-	-	-	-	-

## INSTALAÇÃO

### Instalar ou remover a bateria

**⚠PRECAUÇÃO:** Desligue sempre o dispositivo antes de instalar ou remover a bateria.

**⚠PRECAUÇÃO:** Segure firmemente o suporte da bateria e a bateria quando instalar ou remover a bateria. Se não segurar firmemente o suporte da bateria e a bateria, poderá fazer com que estes escorreguem das suas mãos e provocar danos no suporte da bateria e na bateria e/ou uma lesão física.

- Fig.3: 1. Indicador vermelho 2. Botão 3. Bateria  
4. Suporte da bateria (acessório opcional)

Para instalar a bateria, alinhe a lingueta na bateria com a ranhura no compartimento e deslize-a para a posição correta. Insira a bateria completamente até bloquear na posição correta com um pequeno clique. Se conseguir visualizar o indicador vermelho no lado superior do botão, esta não está completamente bloqueada.

Para remover a bateria, deslize-a a partir do suporte da bateria enquanto pressiona o botão na parte frontal da bateria.

**⚠PRECAUÇÃO:** Insira sempre a bateria completamente até deixar de poder visualizar o indicador vermelho. Caso contrário, a bateria poderá cair acidentalmente do suporte da bateria, causando ferimentos a si ou a alguém perto de si.

**⚠PRECAUÇÃO:** Não instale a bateria à força. Se a bateria não deslizar facilmente, não está a ser inserida corretamente.

## Fixar o suporte da bateria

Retire o cabo de alimentação do bolso da bateria e ligue a tomada à ficha do suporte da bateria.

► Fig.4: 1. Cabo de alimentação 2. Tomada 3. Ficha

## Bolso da bateria

O suporte da bateria (com bateria) pode ser armazenado no bolso da bateria. Retire o cabo de alimentação do bolso da bateria e ligue a tomada à ficha do suporte da bateria. Em seguida, coloque o suporte da bateria (com bateria) no bolso da bateria e feche o fecho de correr.

► Fig.5

**PRECAUÇÃO:** Depois de guardar o suporte da bateria (com bateria) no bolso, certifique-se de que fecha o fecho.

O gancho do cinto no suporte da bateria pode ser desprendido ao remover os parafusos.

► Fig.6: 1. Parafuso 2. Gancho do cinto

## Utilizar o cabo de extensão

Se colocar o suporte da bateria fora do bolso da bateria, ligue o cabo de extensão entre a tomada do cabo de alimentação e a ficha do suporte da bateria.

► Fig.7: 1. Cabo de extensão 2. Tomada 3. Ficha

**OBSERVAÇÃO:** Quando utilizar o cabo de extensão, tenha cuidado ao manusear o suporte da bateria porque o suporte da bateria pode cair por acidente.

## Utilizar o gancho do cinto no suporte da bateria

Se pendurar o suporte da bateria no cinto, ligue o gancho do cinto do suporte da bateria ao cinto e, em seguida, ligue a tomada à ficha do suporte da bateria.

► Fig.8: 1. Gancho do cinto 2. Suporte da bateria 3. Cinto 4. Ficha 5. Tomada

**OBSERVAÇÃO:** Para evitar que o suporte da bateria caia acidentalmente, prenda uma tira utilizando o orifício da tira e fixe-o.

O suporte da bateria possui uma função antiqueda. Quando remover o suporte da bateria do cinto, puxe o suporte da bateria para cima enquanto prime o botão de desbloqueio.

► Fig.9: 1. Botão de desbloqueio

## DESCRIÇÃO FUNCIONAL

### Botão de alimentação

Para ligar o cobertor, prima e mantenha premido o botão de alimentação durante alguns segundos. Para desligar, prima novamente o botão de alimentação e mantenha-o premido.

### Regulação de temperatura

**PRECAUÇÃO:** Para a operação contínua, coloque a regulação de temperatura em “baixa” (azul). Se a secção de aquecimento tocar na mesma parte da pele por um período prolongado, existe uma possibilidade de queimaduras a baixa temperatura.

Existem três regulações de temperatura (alta, média, baixa). Quando ligar o cobertor, a temperatura é regulada para “alta”. De cada vez que premir o botão de alimentação, a regulação de temperatura muda conforme ilustrado na figura. A cor do botão de alimentação indica a regulação atual.

















► Fig.10: 1. Vermelho: “alta” 2. Branco: “média” 3. Azul: “baixa”

### Indicação da capacidade restante da bateria

*Apenas para baterias com indicador*

► Fig.11: 1. Luzes indicadoras 2. Botão de verificação

Prima o botão de verificação na bateria para indicar a capacidade restante da bateria. As luzes indicadoras acendem durante alguns segundos.

Luzes indicadoras			Capacidade restante
 Aceso	 Apagado	 A piscar	
			75% a 100%
			50% a 75%
			25% a 50%
			0% a 25%
			Carregar a bateria.
(Apenas para baterias de 14,4 V e de 18 V)			
			A bateria pode estar avariada.
			
(Apenas para baterias de 14,4 V e de 18 V)			

**NOTA:** Dependendo das condições de utilização e da temperatura ambiente, a indicação pode ser ligeiramente diferente da capacidade real.



## Sistema de proteção da bateria

O dispositivo está equipado com um sistema de proteção da bateria. Este sistema desliga automaticamente a alimentação para as peças de aquecimento de modo a prolongar a vida útil da bateria. Se a capacidade restante da bateria for demasiado baixa, o dispositivo não opera. Quando liga o dispositivo, a alimentação é fornecida novamente às peças de aquecimento mas para logo depois. Nesta situação, remova e recarregue a bateria.

## Estabelecer a ligação de dispositivos USB

**⚠PRECAUÇÃO:** Estabeleça a ligação de dispositivos apenas compatíveis com a porta de alimentação elétrica USB. Se não o fizer poderá causar a avaria do suporte da bateria.

**OBSERVAÇÃO:** Antes de ligar um dispositivo USB ao suporte da bateria (com a bateria), faça sempre a cópia de segurança dos dados no dispositivo USB. Se não o fizer poderá causar a perda dos seus dados.

O suporte da bateria (com a bateria) pode funcionar como uma fonte de alimentação externa para dispositivos USB.

Abra a tampa e ligue um cabo USB (não incluído) à porta de alimentação elétrica do suporte da bateria. Em seguida, ligue a outra extremidade do cabo ao dispositivo e ligue o interruptor adjacente à porta USB. O suporte da bateria (com a bateria) fornece CC 5 V, 2,4 A (máxima).

► **Fig.12:** 1. Tampa 2. Interruptor

**NOTA:** O suporte da bateria poderá não fornecer energia elétrica a alguns dispositivos USB.

**NOTA:** Quando não estiver a ser utilizado ou após o carregamento, remova o cabo USB e feche a tampa.

**NOTA:** A potência da bateria é consumida enquanto o interruptor estiver ligado. Desligue sempre o interruptor quando não estiver a ser utilizado.

**NOTA:** Quando carregar múltiplos dispositivos USB sucessivamente, aguarde cerca de 10 segundos após o carregamento do dispositivo anterior ter sido concluído antes de iniciar o carregamento do dispositivo seguinte.

## Exemplos de utilização

Ao apertar os botões de encaixar e a tira no cobertor, pode utilizar o cobertor para aquecer os ombros e a cintura.

► **Fig.13**

► **Fig.14:** 1. Botão de encaixar 2. Tira

► **Fig.15:** 1. Botão de encaixar 2. Tira

**OBSERVAÇÃO:** Para evitar danos no elemento de aquecimento no interior do cobertor, não utilize o cobertor como uma almofada ou um tapete.

**OBSERVAÇÃO:** Quando utilizar o cobertor nos ombros ou na cintura, certifique-se de que aperta o botão de encaixar ou aperta a tira.

## MANUTENÇÃO

**⚠PRECAUÇÃO:** Certifique-se sempre de que o cobertor se encontra desligado e de que a bateria foi retirada antes de tentar realizar qualquer inspeção ou manutenção.

**⚠PRECAUÇÃO:** Se o cobertor não ligar ou se for detetada qualquer avaria numa bateria totalmente carregada, limpe os terminais do suporte da bateria e da bateria. Se o cobertor continuar a não funcionar corretamente, pare de utilizar o cobertor e contacte o nosso centro de assistência autorizado.

**OBSERVAÇÃO:** Nunca utilize gasolina, benzina, diluente, álcool ou produtos semelhantes. Pode ocorrer a descoloração, deformação ou rachaduras.

Para manter a SEGURANÇA e a FIABILIDADE do produto, as reparações e qualquer outra manutenção ou ajuste devem ser levados a cabo pelos centros de assistência Makita autorizados ou pelos centros de assistência de fábrica, utilizando sempre peças de substituição Makita.

## Limpar o cobertor

- Desprendo o suporte da bateria (ou cabo de extensão) do cobertor antes da lavagem.
- Certifique-se de que guarda o cabo de alimentação no interior do bolso da bateria e de que fecha o fecho de correr antes da lavagem.
- Siga as instruções constantes na etiqueta.
- Não lave o cobertor com outras roupas. Se o fizer poderá causar o desbotamento ou a transferência de cor.
- Não utilize amaciador de roupa.
- Utilize apenas detergente neutro.
- Depois de lavar, retire o cobertor da máquina de lavar imediatamente.

## Armazenamento

Quando não estiver em utilização, desprenda o suporte da bateria do cobertor. Guarde o cobertor no saco de armazenamento.

► **Fig.16:** 1. Saco de armazenamento

**OBSERVAÇÃO:** Não guarde o cobertor com um objeto com bordos afiados. Se o fizer poderá danificar o cobertor.

**OBSERVAÇÃO:** Não guarde o suporte da bateria e o cobertor com um repelente que contenha naftaleno ou cânfora. Se o fizer poderá corroer a peça de plástico e o isolamento de cabos.

# ACESSÓRIOS OPCIONAIS

**⚠️ PRECAUÇÃO:** Estes acessórios ou peças são recomendados para utilização com a ferramenta Makita especificada neste manual. A utilização de outros acessórios ou peças pode ser perigosa para as pessoas. Utilize apenas acessórios ou peças para os fins indicados.

Se necessitar de informações adicionais relativas a estes acessórios, solicite-as ao seu centro de assistência Makita.

- Suporte da bateria
- Bateria e carregador genuínos da Makita

**NOTA:** Alguns itens da lista podem estar incluídos na embalagem da ferramenta como acessórios padrão. Eles podem variar de país para país.

## ADVARSEL

Vigtige instruktioner. Gem til fremtidig brug.

- Opbevar på følgende måde, når den ikke er i brug:
  - Lad den køle ned før sammenfoldning.
  - Undlad at krølle apparatet ved at placere genstande oven på det under opbevaring.
- Kontroller regelmæssigt apparatet for tegn på slid eller beskadigelse. Hvis der er sådanne tegn, eller apparatet har været misbrugt, skal du returnere det til leverandøren, før det bruges igen.
- Dette apparat er ikke beregnet til medicinsk brug på hospitaler.
- Dette apparat må ikke bruges af personer, der er ufølsomme over for varme, og andre meget sårbare personer, der ikke kan reagere på overophedning.
- Børn under tre år må ikke bruge apparatet, da de ikke er i stand til at reagere på overophedning.
- Apparatet må ikke bruges af små børn over tre år, medmindre en forælder eller værge har forudindstillet kontrolelementerne, eller medmindre barnet er instrueret tilstrækkeligt i sikker brug af kontrolelementerne.
- Afbryderen eller kontrolenheden må ikke blive våd under vask, og under tørring skal ledningen placeres på en måde, der sikrer, at der ikke løber vand ind i afbryderen eller kontrolenheden.
- For brugere i Europa: Dette apparat kan bruges af børn på 8 år og derover samt af personer med nedsatte fysiske, sensoriske eller mentale evner eller manglende erfaring eller viden, hvis de er under opsyn eller har modtaget instruktion i sikker brug af apparatet og forstår de farer, der er involveret. Børn må ikke lege med apparatet. Rengøring og brugervedligeholdelse må ikke udføres af børn, som ikke er under opsyn.
- For brugere uden for Europa: Dette apparat er ikke beregnet til brug af personer (herunder børn) med reducerede fysiske, sensoriske eller mentale færdigheder eller manglende erfaring eller kendskab, medmindre de er overvåget eller instrueret i brug af apparatet af en person, der er ansvarlig for deres sikkerhed. Børn skal overvåges for at sikre, at de ikke leger med apparatet.

- Hvis du kommer ud for følgende symptomer, mens du bruger dette apparat, skal du med det samme tage det af og søge læge. Ellers er der risiko for varmeudmattelse eller hedeslag.
  - Første tegn:  
Enhver form for ubehag, kraftig sved, smerter i nakken, kvalme, svimmelhed eller træthed.
  - Symptomer på varmeudmattelse/hedeslag:  
Kvalme og opkastning, bankende hovedpine, svimmelhed og træthed, manglende sved, rød, varm og tør hud, muskelsvækkelse eller krampeanfald, hurtig puls, hurtigt, svagt åndedræt, ændret adfærd såsom forvirring, desorientering eller vaklen, bevidstløshed.

## SPECIFIKATIONER

Model:	CB100D	DCB200
Materiale	Udvendigt: 100 % polyester Vattering: 100 % polyester Foring: 100 % polyester	
Temperaturindstillingstrin	3	
Størrelse (L x B)	700 mm x 1.400 mm	
Nettovægt *	0,58 kg	

\* Omtrentlig vægt uden batteriholder, akku, forlængerledning og posen til opbevaring.

### Specifikationer for batteriholder og akku

USB-strømforsyningsport		DC 5 V, 2,4 A, Type A
Mærkespænding		DC 10,8 V - 12 V maks. DC 14,4 V DC 18 V
Akku	10,8 V - 12 V maks.	BL1015 / BL1016 / BL1020B / BL1021B / BL1040B / BL1041B
	14,4 V	BL1415 / BL1415N / BL1430 / BL1430B / BL1440 / BL1450 / BL1460B
	18 V	BL1815 / BL1815N / BL1820 / BL1820B / BL1830 / BL1830B / BL1840 / BL1840B / BL1850 / BL1850B / BL1860B

- På grund af vores løbende forsknings- og udviklingsprogram kan specifikationerne heri ændres uden forudgående varsel.
- Specifikationer og akku kan variere fra land til land.

**⚠ ADVARSEL:** Brug kun de akkuer, der er angivet ovenfor. Brug af andre akkuer kan medføre personskaade og/eller brand.

## Kombination af batteriholder og tæppe

Se nedenstående tabel vedrørende kombination af batteriholder og tæppe.

- For batterier på maks. 10,8 V - 12 V bruges batteriholder "YL00000003" eller "YL00000023".
- For batterier på 14,4 V eller 18 V bruges batteriholder "YL00000004" eller "YL00000024".

Model	Batteri	Artikelnummer på batteriholder
CB100D	Maks. 10,8 V - 12 V	YL00000003 eller YL00000023
DCB200	14,4 V eller 18 V	YL00000004 eller YL00000024

**BEMÆRK:** Den tilgængelige batteriholder varierer afhængigt af landet.

## Driftstid

### CB100D

Temperaturindstilling	Akku	
	BL1040B / BL1041B	
HØJ	4 timer	
MIDDEL	7,5 timer	
LAV	14 timer	











### DCB200

Temperaturindstilling	Akku	
	BL1460B	BL1860B
HØJ	6 timer	10 timer
MIDDEL	12 timer	20 timer
LAV	23 timer	35 timer

- Driftstiderne i ovenstående tabel er kun vejledende. De kan variere fra de faktiske driftstider.
- Driftstider kan variere afhængigt af batteritype, opladestatus og brugsforhold.
- Akkuen kan variere fra land til land.

## Symboler

Nogle af de følgende symboler benyttes til produktet. Sørg for, at du forstår deres betydning før brugen.

	Læs betjeningsvejledningen.
	Maskinvask ved under 30 °C finvask.
	Undlad brug af blegemiddel.
	Undlad at vride.
	Undlad at stryge.
	Undlad kemisk rensning.
	Må ikke bruges af helt små børn (0-3 år).
	Undlad at indsætte nåle.
	Tør i tørretumbler ved lav varme.
	Tørring på snøresnor.
	Klasse III-apparat.



Kun for landene i EU  
Korrekt bortskaffelse af dette produkt  
Denne mærkning angiver, at dette produkt ikke skal bortskaffes sammen med andet husholdningsaffald inden for EU. For at forhindre skader på miljøet eller menneskers helbred pga. ukontrolleret bortskaffelse af affald skal du ansvarligt aflevere det til genbrug og fremme bæredygtig genanvendelse af materielle ressourcer. For at returnere din brugte enhed skal du anvende returnerings- og indsamlingsordningerne, eller kontakte den forhandler hvorfra produktet blev anskaffet. De kan modtage dette produkt til miljømæssig sikker genanvendelse.

## Tilsigtet anvendelse

Dette apparat er beregnet til at varme kroppen i kolde omgivelser.

## SIKKERHEDSADVARSLER

**ADVARSEL:** Læs alle sikkerhedsadvarsler og alle sikkerhedsinstruktioner. Hvis nedenstående advarsler og instruktioner ikke overholdes, kan det medføre elektrisk stød, brand og/eller alvorlig personskade.

## Gem alle advarsler og instruktioner til fremtidig reference.

Ordet "apparat" i advarslerne og forholdsreglerne refererer til tæppet og batteriholderen med akku.

### Generelle sikkerhedsadvarsler

- **Børn, handicappede personer eller personer, der er ufølsomme over for varme, for eksempel en person med dårligt blodomløb, må ikke bruge dette apparat.**

- Brug ikke dette apparat til andet end dets tilsigtede formål.
- Brug aldrig apparatet, når det er vådt.
- Undlad at bære apparatet med bar hud.
- Hvis du bemærker noget unormalt, skal du med det samme slukke for apparatet og fjerne batteriholderen.
- Sørg for, at elkablet og forlængerledningen ikke kommer i klemme. Et beskadiget kabel kan medføre elektrisk stød eller en brand.
- Kontakt det lokale servicecenter for reparation, hvis du finder noget unormalt.
- Brug ikke nåle eller lignende. De elektriske ledninger indeni kan blive beskadiget.
- Behold vedligeholdelsesetiketter og typeskilt. Kontakt vores autoriserede servicecenter for reparation, hvis de bliver ulæselige, eller de bliver væk.
- Vælg passende temperaturindstillinger i overensstemmelse med brugsforholdene for kontinuerlig brug.
- Akkuen, batteriholderen og stikkene må ikke blive våde under vask og tørring.
- Apparatet må ikke bruges af små børn, medmindre en forælder eller værge har forudindstillet kontrolelementerne, eller medmindre barnet er instrueret tilstrækkeligt i sikker brug af kontrolelementerne.
- Vær forsigtig med ikke at berøre den samme del af huden med varmesektionen i længere tid ad gangen. Hvis varmesektionen berører den samme del af huden i længere tid ad gangen, er der risiko for lavtemperaturforbrændinger selv ved relativt lave temperaturer (40 til 60 °C).
- Hold op med at bruge apparatet, når du føler, at det er varmt.
- Brug aldrig apparatet, mens du sover.
- For at undgå risiko for hedeslag skal du tage tøjet ud af forbindelse, når du bevæger dig ind i et område med en betydeligt højere temperatur.
- Indsæt ikke nåle i tæppet.
- Tag batterierne ud af apparatet før opladning.
- Tag udtjente batterier ud af apparatet, og bortskaf dem på sikker vis.
- Når det ikke er i brug, skal du afmontere batteriholderen fra tæppet.
- Fjern akkuerne fra batteriholderen, inden apparatet stilles til opbevaring.
- Undlad at kortslutte forsyningsstikkene.
- Brug aldrig apparatet i nærheden af ild eller eksplosive atmosfærer, såsom ved tilstedeværelse af brændbare væsker, gasser eller støv.
- Brug ikke dette apparat til et kæledyr. Hold dette apparat væk fra kæledyr.
- Undlad at kaste eller sno apparatet.
- Placer ikke en tung genstand på dette apparat.
- Undlad at bruge dette apparat med tæppet sammenfoldet.
- Vær forsigtig med at ledningen og tæppet ikke kommer i klemme i bevægelige apparater som fx en lænestol eller seng.
- Undlad at bruge dette apparat med andre varmeapparater på samme tid.

## Vask

- Følg instruktionerne på vaskemærket på tæppet, når du vasker tæppet.
- Inden rengøring af tæppet skal du fjerne batteriholderen, forlængerledningen og akkuen. Put elkablet ind i batterilommen og luk lynlåsen.

## Sikkerhed i arbejdsområdet

- Hold arbejdsområdet rent og godt oplyst. Rodede eller mørke arbejdsområder øger risikoen for ulykker.

## Elektrisk sikkerhed

- Udsæt ikke apparatet for regn eller våde forhold. Hvis der kommer vand ind i apparatet, kan det øge risikoen for elektrisk stød.
- Belast ikke ledningen. Brug aldrig ledningen til at bære eller trække tæppet eller til at tage stikket ud af stikkontakten. Hold ledningen væk fra varme, olie og skarpe kanter.
- Slut ikke strømkilde til USB-port. Ellers er der risiko for brand. USB-porten er kun beregnet til opladning af lavspændingsenheder.
- Sæt altid dækslet på USB-porten, når du ikke oplader lavspændingsenheden.
- Stik ikke et søm, en tråd osv. ind i USB-strømforsyningsporten. Ellers kan en kortslutning medføre røg og brand.
- Undlad at håndtere ledningen og batteriet med våde eller fedtede hænder.
- Brug aldrig apparatet, hvis ledningen eller stikket er beskadiget.
- Brug altid den af Makita specificerede akku og batteriholder.
- Lad ikke en ledning ligge, hvis den er taget ud, mens der tilføres batteristrøm. Mindre børn kan putte det strømførende stik i munden, hvilket kan medføre personskade.
- Undlad at slutte stikket til batteriholderen til andre apparater end de af Makita specificerede produkter.

## Personlig sikkerhed

- Vær opmærksom, hold øje med det, du arbejder med, og brug din sunde fornuft, når du bruger apparatet. Brug ikke apparatet, hvis du er træt eller påvirket af stoffer, alkohol eller medicin. Ved brug af apparatet kan et øjeblikks uopmærksomhed medføre alvorlig personskade.

## Brug og vedligeholdelse af apparatet

- Brug ikke apparatet, hvis kontakten ikke tænder og slukker. Ethvert apparat, der ikke kan kontrolleres med kontakten, er farligt og skal til reparation.
- Hold apparatet ved lige. Se efter dele, som er i stykker, og alle andre forhold, som kan påvirke brugen af apparatet. Få apparatet repareret før brugen, hvis det er i stykker.
- Brug apparatet i overensstemmelse med disse instruktioner, og tag højde for arbejdsforholdene og det arbejde, der skal udføres. Brug af apparatet til andre anvendelsesformål end dem, det er beregnet til, kan medføre en farlig situation.
- Returner apparatet til vores autoriserede servicecenter for reparation, hvis sikringen er sprunget.

## Brug og vedligeholdelse af batteriet

1. **Oplad kun med den oplader, som producenten angiver** En oplader, der passer til én type batteri, kan forårsage brand, hvis den anvendes med et andet batteri.
2. **Brug kun el-værktøjer sammen med de tilhørende batteripakker.** Brug af andre batteripakker kan forårsage personskade og brand.
3. **Når batteripakker ikke anvendes, skal de holdes borte fra andre metalgenstande som papirclips, mønter, nøgler, søm, skruer og andre små metalgenstande, der kan skabe forbindelse mellem terminalerne.** Hvis batteriets terminaler kortsluttes, kan det forårsage brand.
4. **I tilfælde af misbrug kan der sprøjtes væske ud fra batteriet. Undgå kontakt. Skyl med vand, hvis De kommer i kontakt med væsken. Søg læge, hvis De får væske i øjet.** Væske, der sprøjter ud fra batteriet, kan medføre irritation eller forbrændinger.
5. **Undlad at bruge en akku eller maskine, der er beskadiget eller ændret.** Beskadigede eller ændrede batterier kan fungere uforudsigeligt og medføre brand, eksplosion eller risiko for personskade.
6. **Undlad at udsætte en akku eller maskine for brand eller høje temperaturer.** Udsættelse for brand eller temperaturer på over 130 °C kan medføre eksplosion.
7. **Følg alle instruktioner vedrørende opladning, og undlad at oplade akkuen eller maskinen uden for det temperaturinterval, der er angivet i instruktionerne.** Opladning, der udføres forkert eller ved temperaturer uden for det angivne temperaturinterval, kan beskadige batteriet og medføre øget risiko for brand.
6. **Opbevar ikke værktøjet og akkuen på et sted, hvor temperaturen kan nå eller overstige 50 °C.**
7. **Lad være med at brænde akkuen, selv ikke i tilfælde, hvor den har lidt alvorlig skade eller er fuldstændig udtjent.** Akkuen kan eksplodere, hvis man forsøger at brænde den.
8. **Lad være med at brænde akkuen eller udsætte den for stød.**
9. **Anvend ikke en beskadiget akku.**
10. **De indbyggede litium-ion-batterier er underlagt lovkrav vedrørende farligt gods.** Ved kommerciel transport, f.eks. af tredjeparts transportselskaber, skal særlige krav til forpakning og mærkning overholdes. Ved forberedelse af udstyret til forsendelse skal du kontakte en ekspert i farligt gods. Overhold også eventuel mere detaljeret national lovgivning. Tape eller tildæk åbne kontakter, og pak batteriet på en måde, så det ikke kan flytte sig rundt i pakningen.
11. **Når akkuen bortskaffes, skal du fjerne den fra maskinen og bortskaffe den på et sikkert sted. Følg de lokale love vedrørende bortskaffelsen af batterier.**
12. **Brug kun batterierne med de produkter, som Makita specificerer.** Hvis batterierne installeres i ikke-kompatible produkter, kan det medføre brand, kraftig varme, eksplosion eller udsivning af elektrolyt.
13. **Hvis maskinen ikke skal bruges i længere tid ad gangen, skal du fjerne batteriet fra maskinen.**

## Vigtige sikkerhedsinstruktioner for akkuen

1. **Læs alle instruktioner og advarselmærkater på (1) akku-opladeren, (2) akkuen og (3) produktet, som anvender akku.**
2. **Lad være med at skille akkuen ad.**
3. **Hold straks op med anvendelsen, hvis brugstiden er blevet stærkt afkortet.** Fortsat anvendelse kan resultere i risiko for overophedning, forbrændinger og endog eksplosion.
4. **Hvis De har fået elektrolytvæske i øjnene, skal De straks skylle den ud med rent vand og derefter øjeblikkeligt søge lægehjælp.** I modsat fald kan De miste synet.
5. **Vær påpasselig med ikke at komme til at kortslutte akkuen:**
  - (1) **Rør ikke ved terminalerne med noget ledende materiale.**
  - (2) **Undgå at opbevare akkuen i en beholder sammen med andre genstande af metal, for eksempel søm, mønter og lignende.**
  - (3) **Udsæt ikke akkuen for vand eller regn.** Kortslutning af akkuen kan forårsage en kraftig øgning af strømmen, overophedning, mulige forbrændinger og endog værktøjstop.

## GEM DENNE BRUGSANVISNING.

**⚠FORSIGTIG:** Brug kun originale batterier fra Makita. Brug af uoriginale Makita-batterier, eller batterier som er blevet ændret, kan muligvis medføre brud på batteriet, hvilket kan forårsage brand, personskade eller beskadigelse. Det ugyldiggør også Makita-garantien for Makita-maskinen og opladeren.

## Tips til opnåelse af maksimal akku-levetid

1. **Oplad akkuen, inden den er helt afladet. Stop altid værktøjet, og oplad akkuen, hvis De bemærker, at værktøjeffekten er aftagende.**
2. **Genoplad aldrig en fuldt opladet akku. Overopladning vil afkorte akkuens levetid.**
3. **Oplad akkuen ved stuetemperatur ved 10 °C - 40 °C. Lad altid en varm akku få tid til at køle af, inden den oplades.**
4. **Oplad akkuen, hvis De ikke skal bruge den i længere tid (mere end seks måneder).**

# BESKRIVELSE AF DELENE

## Batteriholder (ekstraudstyr)

### ► Fig.1

1	Batteriholder (10,8 V - 12 V maks.)	2	Batteriholder (14,4 V / 18 V)	3	Bæltekrog	4	Snorhul
---	-------------------------------------	---	-------------------------------	---	-----------	---	---------

### ► Fig.2

1	Elkabel	2	Batterilomme	3	Afbryderknap	4	Varmeelement (indvendigt)
5	Forlængerledning	-	-	-	-	-	-

## INSTALLATION

### Installation eller fjernelse af akkuen

**▲FORSIGTIG:** Sluk altid for apparatet, før du installerer eller fjerner akkuen.

**▲FORSIGTIG:** Hold godt fast i batteriholderen og akkuen, når du installerer eller fjerner akkuen. Hvis du ikke holder fast i batteriholderen og akkuen, kan de falde ud af hænderne på dig og medføre beskadigelse af batteriholderen og akkuen og/eller personskaade.

► Fig.3: 1. Rød indikator 2. Knap 3. Akku  
4. Batteriholder (ekstraudstyr)

Ved installation af akkuen justeres tungen på akkuen med rillen i huset, hvorefter den skubbes på plads. Sæt akkuen hele vejen ind, indtil den låses på plads med et lille klik. Hvis du kan se den røde indikator øverst på knappen, er den ikke låst helt fast.

Ved fjernelse af akkuen trækkes den ud af batteriholderen, idet der trykkes på knappen foran på akkuen.

**▲FORSIGTIG:** Sæt altid akkuen helt ind, indtil den røde indikator ikke er synlig. Ellers kan akkuen falde ud af batteriholderen ved et uheld og forårsage personskaade på dig selv eller personer i nærheden.

**▲FORSIGTIG:** Undlad at bruge magt for at isætte akkuen. Hvis akkuen ikke glider let ind, er den ikke isat korrekt.

### Montering af batteriholderen

Tag elkablet ud af batterilommen og tilslut jackstikket til stikket i batteriholderen.

► Fig.4: 1. Elkabel 2. Jackstik 3. Stik

### Batterilomme

Batteriholderen (med akkuen) kan opbevares i batterilommen. Tag elkablet ud af batterilommen og tilslut jackstikket til stikket i batteriholderen. Efter dette skal du sætte batteriholderen (med akkuen) ind i batterilommen og lukke lynlåsen.

► Fig.5

**▲FORSIGTIG:** Efter du har puttet batteriholderen (med akkuen) ind i batterilommen, skal du sørge for at lukke lynlåsen.

Bæltekrogen på batteriholderen kan afmonteres ved at fjerne skruerne.

► Fig.6: 1. Skrue 2. Bæltekrog

### Brug af forlængerledningen

Hvis du placerer batteriholderen uden for batterilommen, skal du tilslutte forlængerledningen mellem jackstikket på netledningen og stikket i batteriholderen.

► Fig.7: 1. Forlængerledning 2. Jackstik 3. Stik

**BEMÆRKNING:** Når du anvender forlængerledningen, skal du være forsigtig, når du håndterer batteriholderen, da du kan komme til at tabe batteriholderen ved et uheld.

### Brug af bæltekrogen på batteriholderen

Hvis du hænger batteriholderen på din livrem, skal du fastgøre bæltekrogen på batteriholderen til din livrem og derefter tilslutte jackstikket til stikket på batteriholderen.

► Fig.8: 1. Bæltekrog 2. Batteriholder 3. Livrem  
4. Stik 5. Jackstik

**BEMÆRKNING:** For at undgå, at batteriholderen falder ned ved et uheld, skal du sætte en snor i snorhullet og fastgøre den.

Batteriholderen har en funktion til at forhindre, at den tabs. Når batteriholderen fjernes fra livremmen, skal du trække batteriholderen op, idet der trykkes på lås fra-knappen.

► Fig.9: 1. Lås fra-knap



# FUNKTIONSBESKRIVELSE

## Afbryderknop

For at tænde for tæppet skal du trykke og holde på afbryderknappen i nogle sekunder. Tryk på og hold afbryderknappen igen for at slukke.

## Temperaturindstilling

**⚠ FORSIGTIG:** For kontinuerlig brug skal temperaturindstillingen angives til "lav" (blå). Hvis varmesektionen berører den samme del af huden i længere tid ad gangen, er der risiko for lavtemperaturforbrændinger.

Der er tre temperaturindstillinger (høj, middel, lav). Når du tænder for tæppet, er temperaturen indstillet til "høj". Hver gang du trykker på afbryderknappen, ændres temperaturindstillingen som vist i figuren. Farven på afbryderknappen viser den aktuelle indstilling.

















► **Fig.10:** 1. Rød: "høj" 2. Hvid: "middel" 3. Blå: "lav"

## Indikation af den resterende batteriladning

**Kun til akkuer med indikatoren**

► **Fig.11:** 1. Indikatorlamper 2. Kontrolknop

Tryk på kontrolknappen på akkuen for at få vist den resterende batteriladning. Indikatorlampen lyser i nogle sekunder.

Indikatorlamper			Resterende ladning
 Tændt	 Slukket	 Blinker	
			75% til 100%
			50% til 75%
			25% til 50%
			0% til 25%
			Genoplad batteriet.
(Kun for 14,4 V og 18 V batterier)			
			Der er muligvis fejl i batteriet.
		↑ ↓	
(Kun for 14,4 V og 18 V batterier)			

**BEMÆRK:** Afhængigt af brugsforholdene og den omgivende temperatur kan indikationen afvige en smule fra den faktiske ladning.

## Batteribeskyttelsessystem

Apparatet er udstyret med et batteribeskyttelsessystem. Systemet afbryder automatisk strømmen til varmeelementerne for at forlænge batteriets levetid. Hvis den resterende batterikapacitet er for lav, kan apparatet ikke fungere. Hvis du tænder for apparatet, tilføres der igen strøm til varmeelementerne, men det stopper i løbet af kort tid. I denne situation skal du tage akkuen ud og genoplade den.

## Tilslutning af USB-enheder

**⚠ FORSIGTIG:** Du må kun tilslutte enheder, der er kompatible med USB-strømforsyningsporten. Hvis du ikke gør dette, kan det medføre funktionsfejl i batteriholderen.

**BEMÆRKNING:** Før du slutter en USB-enhed til batteriholderen (med batteriet), skal du altid sikkerhedskopiere dataene på USB-enheden. Hvis du ikke gør dette, kan det medføre tab af dataene.

Batteriholderen (med akkuen) kan fungere som en ekstern strømforsyning for USB-enheder.

Åbn dækslet, og tilslut et USB-kabel (medfølger ikke) til batteriholderens strømforsyningsport. Slut derefter den anden ende af kablet til enheden, og tænd på afbryderen ved siden af USB-porten.

Batteriholderen (med akkuen) leverer 5 V DC, 2,4 A (maksimum).

► **Fig.12:** 1. Dæksel 2. Afbryder

**BEMÆRK:** Batteriholderen forsyner muligvis ikke strøm til nogle USB-enheder.

**BEMÆRK:** Fjern USB-kablet, og luk dækslet, når enheden ikke er i brug eller efter opladning.

**BEMÆRK:** Der forbruges batteristrøm, når der er tændt på afbryderen. Sluk altid på afbryderen, når den ikke er i brug.

**BEMÆRK:** Ved opladning af flere USB-enheder efter hinanden skal du vente cirka 10 sekunder, efter at opladningen af den forrige enhed er færdig, før du begynder at oplade den næste enhed.

## Eksempler på anvendelse

Ved hjælp af fastgørelse af trykknapperne og snoren på tæppet kan du anvende tæppet til at varme dine skuldre eller talje.

► **Fig.13**

► **Fig.14:** 1. Trykknop 2. Snor

► **Fig.15:** 1. Trykknop 2. Snor

**BEMÆRKNING:** For at forhindre beskadigelse af varmeelementet inden i tæppet skal du ikke anvende tæppet som en pude eller gulvtæppe.

**BEMÆRKNING:** Når du har tæppet over skuldrene eller omkring taljen, skal du sørge for at fastgøre trykknappen eller stramme snoren.

## VEDLIGEHOELDELSE

**⚠FORSIGTIG:** Sørg altid for, at tæppet er slukket, og at akkuen er fjernet, før du forsøger at udføre eftersyn eller vedligeholdelse.

**⚠FORSIGTIG:** Hvis tæppet ikke tænder, eller der konstateres fejl med en fuldt opladet akku, skal du rengøre terminalerne på batteriholderen og akkuen. Hvis tæppet stadig ikke fungerer korrekt, skal du holde op med at bruge tæppet og kontakte vores autoriserede servicecenter.

**BEMÆRKNING:** Anvend aldrig benzin, rensebenzin, fortynder, alkohol og lignende. Det kan medføre misfarvning, deformering eller revner.

For at opretholde produktets SIKKERHED og PÅLIDELIGHED må reparation, vedligeholdelse eller justering kun udføres af et autoriseret Makita servicecenter eller fabrikksservicecenter med anvendelse af Makita reservedele.

### Rengøring af tæppet

- Frakobl batteriholderen (eller forlængerledningen) fra tæppet før vask.
- Sørg for at opbevare elkablet inden i batterilommen og lukke lynlåsen før vask.
- Følg instruktionerne på mærket.
- Undlad at vaske tæppet sammen med andet tøj. Hvis du gør dette, kan farverne falme eller smitte af.
- Brug ikke skyllemiddel.
- Brug kun et neutralt rengøringsmiddel.
- Tag med det samme tæppet ud af vaskemaskinen efter vask.

### Opbevaring

Når det ikke er i brug, skal du afmontere batteriholderen fra tæppet. Opbevar tæppet i posen til opbevaring.

► **Fig.16:** 1. Pose til opbevaring

**BEMÆRKNING:** Opbevar ikke tæppet sammen med en genstand med skarpe kanter. Hvis du gør dette, kan det beskadige tæppet.

**BEMÆRKNING:** Opbevar ikke batteriholderen og tæppet med et afskrækningsmiddel, som indeholder naftalen eller kamfer. Hvis du gør dette, kan det få plastikdelen og kabelisoleringen til at korrodere.

## EKSTRAUDSTYR

**⚠FORSIGTIG:** Det følgende tilbehør og ekstraudstyr er anbefalet til brug med Deres Makita maskine, der er beskrevet i denne brugsanvisning. Anvendelse af andet tilbehør eller ekstraudstyr kan udgøre en risiko for personskade. Anvend kun tilbehør og ekstraudstyr til det beskrevne formål.

Hvis De behøver hjælp ved valg af tilbehør eller ønsker yderligere informationer, bedes De kontakte Deres lokale Makita servicecenter.

- Batteriholder
- Original Makita-akku og oplader

**BEMÆRK:** Nogle ting på denne liste kan være inkluderet i værktøjspakken som standardtilbehør. Det kan være forskellige fra land til land.

## ΠΡΟΕΙΔΟΠΟΙΗΣΗ

Σημαντικές οδηγίες. Φυλάξτε για μελλοντική χρήση.

- Όταν δεν χρησιμοποιείται, αποθηκεύστε ως εξής:
  - Να αφήνετε να πέσει η θερμοκρασία της, πριν τη διπλώσετε.
  - Κατά την αποθήκευση, μην τοποθετείτε αντικείμενα πάνω στη συσκευή, για να μη τη ζαρώσετε.
- Να εξετάζετε συχνά τη συσκευή για σημάδια φθοράς ή ζημιάς. Αν υπάρχουν τέτοια σημάδια ή αν η συσκευή έχει χρησιμοποιηθεί λανθασμένα, επιστρέψτε τη στον προμηθευτή.
- Αυτή η συσκευή δεν προορίζεται για ιατρική χρήση σε νοσοκομεία.
- Η συσκευή αυτή δεν πρέπει να χρησιμοποιηθεί από άτομα που είναι αναισθητα στη θερμότητα καθώς και από άλλα πολύ ευάλωτα άτομα που δεν μπορούν να αντιδράσουν στην υπερβολική θερμότητα.
- Δεν επιτρέπεται η χρήση αυτής της συσκευής σε παιδιά κάτω των τριών ετών, λόγω της ανικανότητάς τους να αντιδρούν στην υπερβολική θερμότητα.
- Η συσκευή δεν πρέπει να χρησιμοποιείται από μικρά παιδιά άνω των τριών ετών εκτός αν τα χειριστήρια έχουν προρυθμιστεί από ένα γονιό ή κηδεμόνα, ή εκτός αν το παιδί έχει λάβει επαρκείς οδηγίες για τη λειτουργία των χειριστηρίων με ασφάλεια.
- Ο διακόπτης και η μονάδα ελέγχου δεν πρέπει να βραχούν κατά το πλύσιμο και, κατά το στέγνωμα, το ηλεκτρικό καλώδιο πρέπει να είναι τοποθετημένο με τρόπο ώστε να εξασφαλίζεται ότι το νερό δεν ρέει μέσα στο διακόπτη ή στο χειριστήριο.
- Για χρήστες στην Ευρώπη: Η συσκευή αυτή μπορεί να χρησιμοποιηθεί από παιδιά άνω των 8 ετών και άτομα με μειωμένες σωματικές, αισθητήριες ή διανοητικές ικανότητες ή που δεν έχουν πείρα και γνώσεις, αν επιτηρούνται ή τους έχουν δοθεί οδηγίες για την ασφαλή χρήση της συσκευής και κατανοούν τους κίνδυνους που εμπλέκονται. Τα παιδιά δεν πρέπει να παίζουν με τη συσκευή. Οι εργασίες καθαρισμού και συντήρησης από το χρήστη δεν θα πρέπει να γίνονται από παιδιά χωρίς επιτήρηση.

- Για χρήστες σε περιοχές εκτός Ευρώπης: Η συσκευή αυτή δεν προορίζεται για χρήση από οποιοδήποτε άτομο (περιλαμβανομένων των παιδιών) με μειωμένες σωματικές, αισθητήριες ή διανοητικές ικανότητες, ή από άτομο που δεν έχει πείρα και γνώσεις, εκτός αν επιτηρείται ή αν του έχουν δοθεί οδηγίες για τη χρήση της συσκευής από άτομο το οποίο είναι υπεύθυνο για την ασφάλειά του. Τα παιδιά θα πρέπει να επιτηρούνται για να εξασφαλιστεί ότι δεν παίζουν με τη συσκευή.
- Αν υποφέρετε από τα συμπτώματα που παρατίθενται κατωτέρω ενώ χρησιμοποιείτε τη συσκευή, βγάλτε τη αμέσως και συμβουλευτείτε γιατρό. Διαφορετικά, υπάρχει κίνδυνος εξάντλησης λόγω θερμότητας ή θερμοπληξίας.
  - Πρώτες ενδείξεις: Οποιαδήποτε δυσφορία· υπερβολική εφίδρωση· πόνος στον αυχένα· ναυτία· ζάλη ή υπνηλία.
  - Συμπτώματα εξάντλησης λόγω θερμότητας/θερμοπληξίας: Ναυτία και έμετος· σφύζων πονοκέφαλος· ζάλη και υπνηλία· απουσία εφίδρωσης· ερυθρό, θερμό και ξηρό δέρμα· μυϊκή αδυναμία ή επιληπτική κρίση· ταχυκαρδία· γρήγορη, ρηχή αναπνοή· αλλαγές στη συμπεριφορά όπως σύγχυση, αποπροσανατολισμός ή τρίκλισμα· απώλεια συνείδησης.

## ΠΡΟΔΙΑΓΡΑΦΕΣ

Μοντέλο:	CB100D	DCB200
Υλικό	Εξωτερικό: 100% πολυεστέρας Γέμιση: 100% πολυεστέρας Επένδυση: 100% πολυεστέρας	
Βήματα ρύθμισης θερμοκρασίας	3	
Μέγεθος (Μ x Π)	700 mm x 1.400 mm	
Καθαρό βάρος *	0,58 kg	

\* Βάρος, κατά προσέγγιση, χωρίς υποδοχέα μπαταριών, κασέτα μπαταριών, καλώδιο προέκτασης και σακούλα αποθήκευσης.

### Προδιαγραφές για τον υποδοχέα μπαταριών και την κασέτα μπαταριών

Θύρα ηλεκτρικής παροχής USB	D.C. 5 V, 2,4 A, Τύπος A	
Ονομαστική τάση	D.C. 10,8 V - 12 V μέγ D.C. 14,4 V D.C. 18 V	
Κασέτα μπαταριών	10,8 V - 12 V μέγ.	BL1015 / BL1016 / BL1020B / BL1021B / BL1040B / BL1041B
	14,4 V	BL1415 / BL1415N / BL1430 / BL1430B / BL1440 / BL1450 / BL1460B
	18 V	BL1815 / BL1815N / BL1820 / BL1820B / BL1830 / BL1830B / BL1840 / BL1840B / BL1850 / BL1850B / BL1860B

- Λόγω του συνεχιζόμενου προγράμματος έρευνας και ανάπτυξης, τα τεχνικά χαρακτηριστικά στο παρόν υπόκεινται σε αλλαγή χωρίς προειδοποίηση.
- Τα τεχνικά χαρακτηριστικά και η κασέτα μπαταριών μπορεί να διαφέρουν ανάλογα με τη χώρα.

**▲ ΠΡΟΕΙΔΟΠΟΙΗΣΗ:** Να χρησιμοποιείτε μόνο τις κασέτες μπαταριών που παρατίθενται ανωτέρω. Η χρήση οποιασδήποτε άλλης κασέτας μπαταριών μπορεί να προκαλέσει τραυματισμό ή/και πυρκαγιά.

## Συνδυασμός του υποδοχέα μπαταριών και της κουβέρτας

Για το συνδυασμό του υποδοχέα μπαταριών και της κουβέρτας, ανατρέξτε στον παρακάτω πίνακα.

- Για την μπαταρία 10,8 V - 12 V μέγ., χρησιμοποιήστε τον υποδοχέα μπαταριών «YL00000003» ή «YL00000023».
- Για την μπαταρία 14,4 V ή 18 V, χρησιμοποιήστε τον υποδοχέα μπαταριών «YL00000004» ή «YL00000024».

Μοντέλο	Μπαταρία	Αριθμός εξαρτήματος του υποδοχέα μπαταριών
CB100D	10,8 V - 12 V μέγ.	YL00000003 ή YL00000023
DCB200	14,4 V ή 18 V	YL00000004 ή YL00000024

**ΠΑΡΑΤΗΡΗΣΗ:** Ο διαθέσιμος υποδοχέας μπαταριών διαφέρει ανάλογα με τη χώρα.

## Χρόνος λειτουργίας

### CB100D

Ρύθμιση θερμοκρασίας	Κασέτα μπαταριών	
	BL1040B	BL1041B
ΥΨΗΛΑ	4 ώρες	
ΜΕΣΑΙΑ	7,5 ώρες	
ΧΑΜΗΛΑ	14 ώρες	







### DCB200

Ρύθμιση θερμοκρασίας	Κασέτα μπαταριών	
	BL1460B	BL1860B
ΥΨΗΛΑ	6 ώρες	10 ώρες
ΜΕΣΑΙΑ	12 ώρες	20 ώρες
ΧΑΜΗΛΑ	23 ώρες	35 ώρες

- Οι χρόνοι λειτουργίας στον παραπάνω πίνακα αποτελούν έναν πρόχειρο οδηγό. Μπορεί να διαφέρουν από τους πραγματικούς χρόνους λειτουργίας.
- Οι χρόνοι λειτουργίας μπορεί να διαφέρουν ανάλογα με τον τύπο μπαταρίας, την κατάσταση φόρτισης και στις συνθήκες χρήσης.
- Η κασέτα μπαταριών μπορεί να διαφέρει ανάλογα με τη χώρα.

## Σύμβολα

Μερικά από τα ακόλουθα σύμβολα χρησιμοποιούνται για το προϊόν. Βεβαιωθείτε ότι κατανοείτε τη σημασία τους πριν από τη χρήση.

	Διαβάστε το εγχειρίδιο οδηγιών.
	Πλύνετε στο πλυντήριο σε θερμοκρασία χαμηλότερη από 30°C στο απαλό κύκλο.
	Μη χρησιμοποιείτε λευκαντικό.
	Μη στύβετε.
	Μη σιδερώσετε.
	Μην καθαρίζετε με στεγνό καθάρισμα.
	Δεν προορίζεται για χρήση σε πολύ μικρά παιδιά (0-3 ετών).



Μην τρυπάτε με καρφίτσες.



Στεγνώστε το στεγνωτήριο σε χαμηλή θερμότητα.



Κρεμάστε το ρούχο όρθιο.



Συσκευή τάξης III.



Μόνο για τις χώρες της ΕΕ  
Σωστή διάθεση αυτού του προϊόντος  
Η ένδειξη αυτή υποδεικνύει ότι αυτό το προϊόν δεν πρέπει να διατεθεί με άλλα οικιακά απόβλητα στην ΕΕ. Για να αποφευχθεί η πιθανή ζημιά στο περιβάλλον ή στην ανθρώπινη υγεία λόγω της ανεξέλεγκτης διάθεσης αποβλήτων, ανακυκλώστε υπεύθυνα για να προωθήσετε τη βιώσιμη επαναχρησιμοποίηση των πόρων των υλικών. Για να επιστρέψετε τη χρησιμοποιημένη συσκευή σας, χρησιμοποιήστε τα συστήματα επιστροφής και συλλογής ή επικοινωνήστε με τον πωλητή λιανικής από τον οποίο αγοράσατε το προϊόν. Αυτά μπορούν να μεταφέρουν αυτό το προϊόν για περιβαλλοντικά ασφαλή ανακύκλωση.

## Προοριζόμενη χρήση

Η συσκευή αυτή προορίζεται για τη θέρμανση του σώματος σε κρύα περιβάλλοντα.

## ΠΡΟΕΙΔΟΠΟΙΗΣΕΙΣ ΑΣΦΑΛΕΙΑΣ

**▲ ΠΡΟΕΙΔΟΠΟΙΗΣΗ:** Διαβάστε όλες τις προειδοποιήσεις για την ασφάλεια και όλες τις οδηγίες. Η μη τήρηση των προειδοποιήσεων και οδηγιών μπορεί να καταλήξει σε ηλεκτροπληξία, πυρκαγιά ή/και σοβαρό τραυματισμό.

## Φυλάξτε όλες τις προειδοποιήσεις και τις οδηγίες για μελλοντική παραπομπή.

Ο όρος «συσκευή» στις προειδοποιήσεις και τις προφυλάξεις αναφέρεται στην κουβέρτα και τον υποδοχέα μπαταριών με την κασέτα μπαταριών.

### Γενικές προειδοποιήσεις ασφάλειας

- Δεν πρέπει να χρησιμοποιούν τη συσκευή αυτή παιδιά, άτομα με ειδικές ανάγκες και άτομα που είναι αναισθητοί στη θερμότητα, για παράδειγμα, ένα άτομο με προβλήματα στην κυκλοφορία του αίματος.
- Μην χρησιμοποιείτε τη συσκευή για οποιαδήποτε χρήση εκτός από την ενδεδιγμένη.
- Μην χρησιμοποιείτε ποτέ τη συσκευή όταν είναι βρεγμένη.
- Μην φοράτε τη συσκευή πάνω από γυμνό δέρμα.
- Αν νιώσετε οτιδήποτε ασυνήθιστο, σβήστε αμέσως τη συσκευή και αφαιρέστε τον υποδοχέα μπαταριών.
- Μην τσακίζετε το ηλεκτρικό καλώδιο και το καλώδιο προέκτασης. Το κατεστραμμένο καλώδιο μπορεί να προκαλέσει ηλεκτροπληξία ή πυρκαγιά.
- Αν βρεθεί οποιοδήποτε πρόβλημα επικοινωνήστε με το τοπικό σας κέντρο εξυπηρέτησης για επισκευή.
- Μην χρησιμοποιείτε καρφίτσες ή παρόμοια αντικείμενα. Μπορεί να προκαλέσετε ζημιά στην εσωτερική ηλεκτρική καλωδίωση.
- Διατηρείτε τις ετικέτες συντήρησης και την πινακίδα ονομαστικών τιμών. Αν καταστούν δυσανάγνωστες ή χαθούν, επικοινωνήστε με εξουσιοδοτημένο κέντρο εξυπηρέτησης για επισκευή.
- Επιλέξτε τις κατάλληλες ρυθμίσεις θερμοκρασίας, σύμφωνα με το περιβάλλον χρήσης για συνεχόμενη χρήση.
- Η κασέτα μπαταριών, ο υποδοχέας μπαταριών και οι συνδέσεις δεν πρέπει να βραχούν κατά το πλύσιμο ή στέγνωμα.

- Η συσκευή δεν πρέπει να χρησιμοποιείται από μικρά παιδιά εκτός αν τα χειριστήρια έχουν προρρυθμιστεί από ένα γονιό ή κηδεμόνα, ή εκτός αν το παιδί έχει λάβει επαρκείς οδηγίες για τη λειτουργία των χειριστηρίων με ασφάλεια.
- Προσέχετε να μην αγγίζετε το ίδιο σημείο του δέρματος με το τμήμα θέρμανσης για μεγάλο χρονικό διάστημα. Αν το τμήμα θέρμανσης αγγίζει το ίδιο σημείο του δέρματος για μεγάλο χρονικό διάστημα, υπάρχει πιθανότητα εγκαυμάτων από χαμηλή θερμοκρασία, ακόμη και σε σχετικά χαμηλή θερμοκρασία (40 έως 60 °C).
- Διακόψτε τη χρήση της συσκευής όταν νιώθετε ότι είναι ζεστή.
- Μην χρησιμοποιείτε ποτέ τη συσκευή ενώ κοιμάστε.
- Για να αποφύγετε την πιθανότητα θερμοπληξίας, αποσυνδέστε το ρουχισμό όταν μεταφέρεστε σε ένα περιβάλλον με σημαντικά υψηλότερη θερμοκρασία.
- Μην εισαγάγετε βελόνες στην κουβέρτα.
- Αφαιρέστε τις μπαταρίες από τη συσκευή πριν από τη φόρτιση.
- Αφαιρέστε τις εξαντλημένες μπαταρίες από τη συσκευή και διαθέστε τις με ασφάλεια.
- Όταν δεν χρησιμοποιείται, αποσυνδέστε τον υποδοχέα μπαταριών από την κουβέρτα.
- Πριν από την αποθήκευση της συσκευής, βγάλτε τις μπαταρίες από τον υποδοχέα μπαταριών.
- Μην βραχυκυκλώνετε τους ακροδέκτες τροφοδοσίας.
- Μην χρησιμοποιείτε τη συσκευή κοντά σε φωτιά ή σε εκρηκτικές ατμόσφαιρες, όπως παρουσία εύφλεκτων υγρών, αερίων ή σκόνης.
- Μην χρησιμοποιείτε αυτή τη συσκευή για κατοικίδιο. Διατηρήστε αυτή τη συσκευή μακριά από τα κατοικίδια.
- Μην πετάτε και μην στριφογυρίζετε αυτή τη συσκευή.
- Μην τοποθετείτε βαρύ αντικείμενο επάνω σε αυτή τη συσκευή.
- Μην χρησιμοποιείτε αυτή τη συσκευή με την κουβέρτα διπλωμένη.
- Προσέχετε να μην αφήσετε το ηλεκτρικό καλώδιο και την κουβέρτα να πιαστούν από κινούμενες συσκευές όπως μια ανακλινόμενη πολυθρόνα ή κρεβάτι.
- Μην χρησιμοποιείτε ταυτόχρονα αυτή τη συσκευή και άλλες θερμαντικές συσκευές.

### Πλύσιμο

- Όταν πλένετε την κουβέρτα, ακολουθήστε τις οδηγίες στην ετικέτα επισημάνσεων προσοχής που βρίσκεται στην κουβέρτα.
- Πριν καθαρίσετε την κουβέρτα, βγάλτε τον υποδοχέα μπαταριών, το καλώδιο προέκτασης και την κασέτα μπαταριών. Τοποθετήστε το ηλεκτρικό καλώδιο στην τσέπη μπαταρίας και κλείστε το φερμουάρ.

### Ασφάλεια στο χώρο εργασίας

- Να διατηρείτε το χώρο εργασίας καθαρό και καλά φωτισμένο. Σε ακατάστατες ή σκοτεινές περιοχές, αυξάνεται ο κίνδυνος ατυχημάτων.

## Ηλεκτρική ασφάλεια

- Μην εκθέτετε τη συσκευή στη βροχή ή σε υγρές συνθήκες. Η είσοδος νερού στη συσκευή μπορεί να αυξήσει τον κίνδυνο πρόκλησης ηλεκτροπληξίας.
- Μην κακομεταχειρίζεστε το ηλεκτρικό καλώδιο. Μη χρησιμοποιείτε ποτέ το ηλεκτρικό καλώδιο για να μεταφέρετε, να τραβήξετε ή να αποσυνδέσετε την κουβέρτα. Να διατηρείτε το ηλεκτρικό καλώδιο μακριά από θερμότητα, λάδι και αιχμηρά άκρα.
- Μη συνδέετε την ηλεκτρική πηγή με τη θύρα USB. Διαφορετικά, υπάρχει κίνδυνος πυρκαγιάς. Η θύρα USB προορίζεται μόνο για τη φόρτιση συσκευής χαμηλής τάσης.
- Να τοποθετείτε πάντα το κάλυμμα στη θύρα USB όταν δεν φορτίζετε τη συσκευή χαμηλής τάσης.
- Μην εισαγάγετε καρφί, σύρμα, κτλ. σε θύρα ηλεκτρική παροχής USB. Διαφορετικά, ένα βραχυκύκλωμα μπορεί να προκαλέσει καπνό και πυρκαγιά.
- Μην χειρίζεστε το ηλεκτρικό καλώδιο και την μπαταρία με βρεγμένα ή λαδωμένα χέρια.
- Μη χρησιμοποιείτε ποτέ τη συσκευή όταν το ηλεκτρικό καλώδιο ή το φως παρουσιάζει ζημιά.
- Να χρησιμοποιείτε πάντα κασέτα μπαταριών και υποδοχέα μπαταριών που καθορίζονται από την Makita.
- Μην αφήνετε κανένα καλώδιο αποσυνδεδεμένο ενώ παρέχεται ισχύς στην μπαταρία. Τα μικρά παιδιά μπορεί να βάλουν το ηλεκτροφόρο φως στο στόμα τους και να προκληθεί τραυματισμός.
- Μην συνδέσετε το φως του υποδοχέα μπαταριών σε άλλες συσκευές, εκτός από προϊόντα που καθορίζονται από την Makita.

## Προσωπική ασφάλεια

- Όταν χρησιμοποιείτε τη συσκευή, να είσαστε σε ετοιμότητα, να προσέχετε τι κάνετε και να χρησιμοποιείτε κοινή λογική. Μη χρησιμοποιείτε τη συσκευή όταν είστε κουρασμένοι ή βρίσκεστε κάτω από την επίρεια ναρκωτικών ουσιών, αλκοόλ ή φαρμάκων. Μια στιγμή απροσεξίας ενώ χρησιμοποιείτε τη συσκευή μπορεί να προκαλέσει σοβαρό προσωπικό τραυματισμό.

## Χρήση και φροντίδα της συσκευής

- Μη χρησιμοποιείτε τη συσκευή αν ο διακόπτης δεν την ενεργοποιεί και δεν την απενεργοποιεί. Κάθε συσκευή που δεν μπορείτε να ελέγξετε με το διακόπτη λειτουργίας είναι επικίνδυνη και πρέπει να επισκευαστεί.
- Συντηρήστε τη συσκευή. Ελέγξτε αν έχουν σπάσει κάποια εξαρτήματα, αλλά και κάθε άλλη κατάσταση που μπορεί να επηρεάσει τη λειτουργία της συσκευής. Αν η συσκευή υποστεί βλάβη, να φροντίζετε να επισκευαστεί πριν τη χρησιμοποιήσετε.
- Να χρησιμοποιείτε τη συσκευή σύμφωνα με αυτές τις οδηγίες, λαμβάνοντας υπόψη τις συνθήκες εργασίας και την εργασία που πρέπει να εκτελεστεί. Αν χρησιμοποιείτε τη συσκευή για λειτουργίες διαφορετικές από αυτές για τις οποίες προορίζεται, μπορεί να προκληθεί επικίνδυνη κατάσταση.

- Αν το συρματίδιο τήξης έχει σπάσει, επιστρέψτε τη συσκευή σε εξουσιοδοτημένο κέντρο εξυπηρέτησης για επισκευή.

## Χρήση και φροντίδα μπαταριών

1. Να επαναφορτίζετε τις μπαταρίες μόνο με το φορτιστή που καθορίζεται από τον κατασκευαστή. Ένας φορτιστής που είναι κατάλληλος για μια συγκεκριμένη μπαταρία μπορεί να δημιουργήσει κίνδυνο πυρκαγιάς όταν χρησιμοποιείται με μια άλλη μπαταρία.
2. Να χρησιμοποιείτε ηλεκτρικά εργαλεία μόνο με ειδικά καθορισμένες μπαταρίες. Η χρήση κάθε άλλης μπαταρίας μπορεί να δημιουργήσει κίνδυνο τραυματισμού ή πυρκαγιάς.
3. Όταν χρησιμοποιείται η κασέτα μπαταριών, διατηρήστε τη μακριά από άλλα μεταλλικά αντικείμενα, όπως συνδετήρες, κέρματα, κλειδιά, καρφιά, βίδες ή άλλα μικρά μεταλλικά αντικείμενα, με τα οποία μπορεί να δημιουργηθεί σύνδεση από τον έναν ακροδέκτη στον άλλον. Το βραχυκύκλωμα των ακροδεκτών της μπαταρίας μπορεί να προκαλέσει εγκαύματα ή πυρκαγιά.
4. Υπό συνθήκες κατάχρησης, να αποφεύγετε την επαφή από την μπαταρία. Μπορείτε την επαφή. Εάν συμβεί επαφή κατά λάθος, εκπλύνετε με νερό. Εάν το υγρό έρθει σε επαφή με τα μάτια, αναζητήστε και ιατρική βοήθεια. Το υγρό που εξάγεται από την μπαταρία μπορεί να προκαλέσει ερεθισμό ή εγκαύματα.
5. Μη χρησιμοποιείτε μια κασέτα μπαταριών ή εργαλείο που έχει καταστραφεί ή τροποποιηθεί. Οι κατεστραμμένες ή τροποποιημένες μπαταρίες μπορεί να παρουσιάζουν απρόβλεπτη συμπεριφορά που έχει ως αποτέλεσμα πυρκαγιά, έκρηξη ή κίνδυνο τραυματισμού.
6. Μην εκθέτετε την κασέτα μπαταριών ή το εργαλείο σε πυρκαγιά ή υπερβολικά υψηλή θερμοκρασία. Η έκθεση στην πυρκαγιά ή στη θερμοκρασία άνω των 130 °C μπορεί να προκαλέσει έκρηξη.
7. Ακολουθήστε όλες τις οδηγίες φόρτισης και μην φορτίσετε την κασέτα μπαταριών ή το εργαλείο εκτός του θερμοκρασιακού εύρους που καθορίζεται στις οδηγίες. Η λανθασμένη φόρτιση ή η φόρτιση σε θερμοκρασίες εκτός του καθορισμένου εύρους μπορεί να προκαλέσει ζημιά στην μπαταρία και να αυξήσει τον κίνδυνο πυρκαγιάς.

## Σημαντικές οδηγίες ασφάλειας για κασέτα μπαταριών

1. Πριν χρησιμοποιήσετε την κασέτα μπαταριών, διαβάστε όλες τις οδηγίες και σημειώσεις προφύλαξης (1) στον φορτιστή μπαταριών, (2) στην μπαταρία και (3) στο προϊόν που χρησιμοποιεί την μπαταρία.
2. Μην αποσυρμολογείτε την κασέτα μπαταριών.
3. Εάν ο χρόνος λειτουργίας έχει γίνει υπερβολικά βραχύς, σταματήστε τη λειτουργία αμέσως. Αλλιώς, μπορεί να έχει ως αποτέλεσμα κίνδυνο υπερθέρμανσης, πιθανά εγκαύματα ή ακόμη και έκρηξη.

4. Εάν ηλεκτρολύτης μπει στα μάτια σας, ξεπλύνετέ τα με καθαρό νερό και ζητήστε ιατρική φροντίδα αμέσως. Αλλιώς, μπορεί να έχει ως αποτέλεσμα απώλεια της όρασης σας.
5. Μη βραχυκυκλώνετε την κασέτα μπαταριών:
  - (1) Μην αγγίζετε τους πόλους με οτιδήποτε αγώγιμο υλικό.
  - (2) Αποφεύγετε να αποθηκεύετε την κασέτα μπαταριών μέσα σε ένα δοχείο μαζί με άλλα μεταλλικά αντικείμενα όπως καρφιά, νομίσματα, κλπ.
  - (3) Μην εκθέτετε την κασέτα μπαταριών στο νερό ή στη βροχή.

Ένα βραχυκύκλωμα μπαταρίας μπορεί να προκαλέσει μεγάλη ροή ρεύματος, υπερθέρμανση, πιθανά εγκαύματα ακόμη και σοβαρή βλάβη.

6. Μην αποθηκεύετε το εργαλείο και την κασέτα μπαταριών σε τοποθεσίες όπου η θερμοκρασία μπορεί να φτάσει ή να ξεπεράσει τους 50°C.
7. Μην καίτε την κασέτα μπαταριών ακόμη και εάν έχει σοβαρή ζημιά ή είναι εντελώς φθαρμένη. Η κασέτα μπαταριών μπορεί να εκραγεί στη φωτιά.
8. Προσέχετε να μη ρίξετε κάτω ούτε να χτυπήσετε την μπαταρία.
9. Μη χρησιμοποιείτε μπαταρία που έχει υποστεί ζημιά.
10. Οι μπαταρίες ιόντων λιθίου που περιέχονται υπόκεινται στις απαιτήσεις της νομοθεσίας για επικίνδυνα αγαθά.

Για εμπορικές μεταφορές, για παράδειγμα από τρίτα μέρη, πρέπει να τηρούνται οι διαμεταφορές, οι ειδικές απαιτήσεις στη συσκευασία και η επισήμανση.

Για προετοιμασία του στοιχείου που αποστέλλεται, είναι απαραίτητο να συμβουλευτείτε έναν ειδικό για επικίνδυνα υλικά. Επίσης, τηρήστε τους πιθανούς, πιο αναλυτικούς εθνικούς κανονισμούς. Καλύψτε με αυτοκόλλητη ταινία ή κρύψτε τις ανοικτές επαφές και συσκευάστε την μπαταρία με τρόπο που να μην μπορεί να μετακινείται μέσα στη συσκευασία.

11. Όταν απορρίπτετε την κασέτα μπαταριών, αφαιρέστε την από το εργαλείο και διαθέστε την σε ένα ασφαλές μέρος. Τηρήστε τους τοπικούς κανονισμούς που σχετίζονται με τη διάθεση της μπαταρίας.
12. Χρησιμοποιήστε τις μπαταρίες μόνο με τα προϊόντα που καθορίζει η Makita. Αν τοποθετήσετε τις μπαταρίες σε μη συμβατά προϊόντα μπορεί να έχει ως αποτέλεσμα πυρκαγιά, υπερβολική θερμότητα, έκρηξη ή διαρροή ηλεκτρολύτη.
13. Αν δεν χρησιμοποιείτε το εργαλείο για μεγάλο χρονικό διάστημα, πρέπει να βγάλετε την μπαταρία από το εργαλείο.

## ΦΥΛΑΞΤΕ ΤΙΣ ΟΔΗΓΙΕΣ ΑΥΤΕΣ.

**▲ ΠΡΟΣΟΧΗ:** Να χρησιμοποιείτε μόνο γνήσιες μπαταρίες της Makita. Η χρήση μη γνήσιων μπαταριών Makita, ή μπαταριών που έχουν τροποποιηθεί, μπορεί να έχει ως αποτέλεσμα τη ρήξη της μπαταρίας, προκαλώντας πυρκαγιά, προσωπικό τραυματισμό και βλάβη. Επίσης, θα ακυρωθεί η εγγύηση της Makita για το εργαλείο και φορτιστή Makita.

## Συμβουλές για τη διατήρηση της μέγιστης ζωής μπαταρίας

1. Φορτίζετε την κασέτα μπαταριών πριν από την πλήρη αποφόρτισή της. Πάντοτε να σταματάτε τη λειτουργία του εργαλείου και να φορτίζετε την κασέτα μπαταριών όταν παρατηρείτε μειωμένη ισχύ εργαλείου.
2. Ποτέ μην επαναφορτίζετε μια πλήρως φορτισμένη κασέτα μπαταριών. Η υπερφόρτιση μειώνει την ωφέλιμη ζωή της μπαταρίας.
3. Να φορτίζετε την κασέτα μπαταριών σε θερμοκρασία δωματίου, δηλαδή στους 10°C έως 40°C. Αφήστε μια θερμή κασέτα μπαταριών να κρυώσει πριν την φορτίσετε.
4. Να φορτίζετε την κασέτα μπαταριών εάν δεν τη χρησιμοποιείτε για μεγάλη χρονική περίοδο (περισσότερο από έξι μήνες).

## ΠΕΡΙΓΡΑΦΗ ΕΞΑΡΤΗΜΑΤΩΝ

Υποδοχέας μπαταριών (προαιρετικό εξάρτημα)

► Εικ.1

1	Υποδοχέας μπαταριών (10,8 V - 12 V μέγ.)	2	Υποδοχέας μπαταριών (14,4 V /18 V)	3	Γάντζος μιάντα	4	Οπή μιάντα
---	--	---	------------------------------------	---	----------------	---	------------

► Εικ.2

1	Ηλεκτρικό καλώδιο	2	Τσέπη μπαταρίας	3	Κουμπί λειτουργίας	4	Θερμαντικό στοιχείο (εσωτερικό)
5	Καλώδιο προέκτασης	-	-	-	-	-	-



# ΤΟΠΟΘΕΤΗΣΗ

## Τοποθέτηση ή αφαίρεση της κασέτας μπαταριών

**▲ ΠΡΟΣΟΧΗ:** Να σβήνετε πάντα τη συσκευή πριν τοποθετήσετε ή αφαιρέσετε την κασέτα μπαταριών.

**▲ ΠΡΟΣΟΧΗ:** Να κρατάτε τον υποδοχέα μπαταριών και την κασέτα μπαταριών σταθερά κατά την τοποθέτηση ή αφαίρεση της κασέτας μπαταριών. Αν δεν κρατάτε τον υποδοχέα μπαταριών και την κασέτα μπαταριών σταθερά, μπορεί γλιστρήσουν από τα χέρια σας και να προκληθεί ζημιά στον υποδοχέα μπαταριών και την κασέτα μπαταριών ή/και προσωπικός τραυματισμός.

► **Εικ.3:** 1. Κόκκινη ένδειξη 2. Κουμπί 3. Κασέτα μπαταριών 4. Υποδοχέας μπαταριών (προαιρετικό εξάρτημα)

Για να τοποθετήσετε την κασέτα μπαταριών, ευθυγραμμίστε τη γλωττίδα στην κασέτα μπαταριών με την αύλακα στο περίβλημα και σύρετέ τη στη θέση της. Εισαγάγετε την κασέτα μπαταριών τέρμα μέχρι να ασφαλίσει στη θέση της, γεγονός που υποδεικνύεται με ένα απαλό ήχο. Αν μπορείτε να δείτε την κόκκινη ένδειξη στην επάνω πλευρά του κουμπιού, δεν έχει κλειδώσει τελείως.

Για να αφαιρέσετε την κασέτα μπαταριών, σύρετέ την από τον υποδοχέα μπαταριών ενώ πατάτε το κουμπί στο μπροστινό μέρος της κασέτας.

**▲ ΠΡΟΣΟΧΗ:** Να τοποθετείτε πάντα την κασέτα μπαταριών πλήρως μέχρι να μη βλέπετε την κόκκινη ένδειξη. Διαφορετικά, η κασέτα μπαταριών μπορεί να πέσει κατά λάθος από τον υποδοχέα μπαταριών, προκαλώντας τραυματισμό σε εσάς ή σε κάποιον που βρίσκεται κοντά σας.

**▲ ΠΡΟΣΟΧΗ:** Μην τοποθετείτε την κασέτα μπαταριών με βία. Αν η κασέτα μπαταριών δεν σύρετε με ευκολία, δεν είναι τοποθετημένη σωστά.

## Σύνδεση του υποδοχέα μπαταριών

Βγάλετε το ηλεκτρικό καλώδιο από την τσέπη μπαταρίας και συνδέστε το βύσμα στο φινι του υποδοχέα μπαταριών.

► **Εικ.4:** 1. Ηλεκτρικό καλώδιο 2. Βύσμα 3. Φινι

## Τσέπη μπαταρίας

Ο υποδοχέας μπαταριών (μαζί με την κασέτα μπαταριών) μπορεί να αποθηκευτεί στην τσέπη μπαταρίας. Βγάλετε το ηλεκτρικό καλώδιο από την τσέπη μπαταρίας και συνδέστε το βύσμα στο φινι του υποδοχέα μπαταριών. Μετά, τοποθετήστε τον υποδοχέα μπαταριών (μαζί με την κασέτα μπαταριών) στην τσέπη μπαταρίας και κλείστε το φερμουάρ.

► **Εικ.5**

**▲ ΠΡΟΣΟΧΗ:** Αφού αποθηκεύσετε τον υποδοχέα μπαταριών (μαζί με την κασέτα μπαταριών) μέσα στην τσέπη, βεβαιωθείτε να κλείσετε το φερμουάρ.

Ο γάντζος ιμάντα στον υποδοχέα μπαταριών μπορεί να αποδεσμευτεί αν αφαιρέσετε τις βίδες.

► **Εικ.6:** 1. Βίδα 2. Γάντζος ιμάντα

## Χρήση του καλωδίου προέκτασης

Αν βγάλετε τον υποδοχέα μπαταριών από την τσέπη μπαταρίας, συνδέστε το καλώδιο προέκτασης μεταξύ του βύσματος του ηλεκτρικού καλωδίου και του φινι του υποδοχέα μπαταριών.

► **Εικ.7:** 1. Καλώδιο προέκτασης 2. Βύσμα 3. Φινι

**ΕΙΔΟΠΟΙΗΣΗ:** Όταν χρησιμοποιείτε το καλώδιο προέκτασης, προσέχετε με τον χειρισμό του υποδοχέα μπαταριών επειδή ο υποδοχέας μπαταριών μπορεί να πέσει κατά λάθος.

## Χρήση του γάντζου ιμάντα στον υποδοχέα μπαταριών

Αν κρεμάσετε τον υποδοχέα μπαταριών στη ζώνη μέσης σας, συνδέστε τον γάντζο ιμάντα του υποδοχέα μπαταριών στη ζώνη μέσης σας και, στη συνέχεια, συνδέστε το βύσμα στο φινι του υποδοχέα μπαταριών.

► **Εικ.8:** 1. Γάντζος ιμάντα 2. Υποδοχέας μπαταριών 3. Ζώνη μέσης 4. Φινι 5. Βύσμα

**ΕΙΔΟΠΟΙΗΣΗ:** Για να αποφευχθεί η πτώση του υποδοχέα μπαταριών κατά λάθος, συνδέστε έναν ιμάντα χρησιμοποιώντας την οπή ιμάντα και ασφαλίστε τον.

Ο υποδοχέας μπαταριών διαθέτει μια λειτουργία προστασίας από τις πτώσεις. Όταν βγάξετε τον υποδοχέα μπαταριών από τον ιμάντα, τραβήξτε προς τα πάνω τον υποδοχέα μπαταριών ενώ πατάτε το κουμπί ξεκλειδώματος.

► **Εικ.9:** 1. Κουμπί ξεκλειδώματος

# ΠΕΡΙΓΡΑΦΗ ΛΕΙΤΟΥΡΓΙΑΣ

## Κουμπτί λειτουργίας

Για να ενεργοποιήσετε την κουβέρτα, πατήστε παρατεταμένα το κουμπτί λειτουργίας για λίγα δευτερόλεπτα. Για απενεργοποίηση, πατήστε ξανά παρατεταμένα το κουμπτί λειτουργίας.

## Ρύθμιση θερμοκρασίας

**▲ ΠΡΟΣΟΧΗ:** Για συνεχόμενη λειτουργία, ορίστε τη ρύθμιση θερμοκρασίας στη «χαμηλή» (μπλε). Αν το τμήμα θέρμανσης αγγίζει το ίδιο σημείο του δέρματος για μεγάλο χρονικό διάστημα, υπάρχει πιθανότητα εγκαυμάτων από χαμηλή θερμοκρασία.

Υπάρχουν τρεις ρυθμίσεις θερμοκρασίας (υψηλή, μεσαία, χαμηλή). Όταν ενεργοποιείτε την κουβέρτα, η ρύθμιση θερμοκρασίας είναι «υψηλή». Κάθε φορά που πιέζετε το κουμπτί λειτουργίας, η ρύθμιση θερμοκρασίας αλλάζει όπως απεικονίζεται στην εικόνα. Το χρώμα του κουμπτιού λειτουργίας υποδεικνύει την τρέχουσα ρύθμιση.

► **Εικ.10:** 1. Κόκκινο: «υψηλή» 2. Λευκό: «μεσαία» 3. Μπλε: «χαμηλή»

## Εμφάνιση υπολειπόμενης χωρητικότητας μπαταρίας

**Μόνο για κασέτες μπαταρίας με την ενδεικτική λυχνία**

► **Εικ.11:** 1. Ενδεικτικές λυχνίες 2. Κουμπτί ελέγχου

Πίστετε το κουμπτί ελέγχου στην κασέτα μπαταριών για να υποδείξετε την υπολειπόμενη χωρητικότητα μπαταρίας. Οι ενδεικτικές λυχνίες ανάβουν για λίγα δευτερόλεπτα.

Ενδεικτικές λυχνίες			Υπολειπόμενη χωρητικότητα
■ Αναμμένες	□ Σβηστές	▲ Αναβοσβήνουν	
■ ■ ■ ■			75% έως 100%
■ ■ ■ □			50% έως 75%
■ ■ □ □			25% έως 50%
■ □ □ □			0% έως 25%
▲ □ □ □			Φορτίστε την μπαταρία.
(Για μπαταρίες 14,4 V και 18 V μόνο)			
■ ■ □ □	↑ ↓	□ □ ■ ■	Μπορεί να πρόκυψε δυσλειτουργία στην μπαταρία.
(Για μπαταρίες 14,4 V και 18 V μόνο)			

**ΠΑΡΑΤΗΡΗΣΗ:** Ανάλογα με τις συνθήκες χρήσης και τη θερμοκρασία περιβάλλοντος, η ένδειξη μπορεί να διαφέρει λίγο από την πραγματική χωρητικότητα.

## Σύστημα προστασίας μπαταρίας

Η συσκευή είναι εξοπλισμένη με σύστημα προστασίας της μπαταρίας. Αυτό το σύστημα αποκόπτει αυτόματα την ισχύ προς τα θερμαντικά στοιχεία για να παραταθεί η διάρκεια ζωής της μπαταρίας. Αν η εναπομείνουσα χωρητικότητα μπαταρίας είναι πολύ χαμηλή, η συσκευή δεν θα λειτουργήσει. Όταν ενεργοποιείτε τη συσκευή, παρέχεται ηλεκτρική ισχύς στα θερμαντικά στοιχεία ξανά, αλλά σταματάει σύντομα. Σε αυτή την περίπτωση, αφαιρέστε και επαναφορτίστε την κασέτα μπαταριών.

## Σύνδεση συσκευών USB

**▲ ΠΡΟΣΟΧΗ:** Να συνδέετε μόνο συσκευές που είναι συμβατές με τη θύρα ηλεκτρικής παροχής USB. Αν δεν το κάνετε αυτό, μπορεί να προκληθεί δυσλειτουργία του υποδοχέα μπαταριών.

**ΕΙΔΟΠΟΙΗΣΗ:** Πριν συνδέετε μια συσκευή USB στον υποδοχέα μπαταριών (με την μπαταρία), να δημιουργείτε πάντα αντίγραφο ασφαλείας των δεδομένων στη συσκευή USB. Αν δεν το κάνετε αυτό, μπορεί να χάσετε τα δεδομένα σας.

Ο υποδοχέας μπαταριών (με την κασέτα μπαταριών) μπορεί να λειτουργήσει ως εξωτερική ηλεκτρική παροχή για συσκευές USB.

Ανοίξτε το κάλυμμα και συνδέστε ένα καλώδιο USB (δεν περιλαμβάνεται) με τη θύρα ηλεκτρικής παροχής του υποδοχέα μπαταριών. Μετά, συνδέστε το άλλο άκρο του καλωδίου στη συσκευή και ανοίξτε το διακόπτη δίπλα από τη θύρα USB. Ο υποδοχέας μπαταριών (με την κασέτα μπαταριών) παρέχει DC 5 V, 2,4 A (το μέγιστο).

► **Εικ.12:** 1. Κάλυμμα 2. Διακόπτης

**ΠΑΡΑΤΗΡΗΣΗ:** Ο υποδοχέας μπαταριών μπορεί να μην παρέχει ισχύ σε μερικές συσκευές USB.

**ΠΑΡΑΤΗΡΗΣΗ:** Όταν δεν χρησιμοποιείται ή μετά τη φόρτιση, αφαιρέστε το καλώδιο USB και κλείστε το κάλυμμα.

**ΠΑΡΑΤΗΡΗΣΗ:** Καταναλώνεται ισχύς μπαταρίας όταν ο διακόπτης είναι ανοικτός. Να απενεργοποιείτε πάντα το διακόπτη όταν δεν χρησιμοποιείται.

**ΠΑΡΑΤΗΡΗΣΗ:** Όταν φορτίζετε πολλαπλές συσκευές USB διαδοχικά, περιμένετε περίπου 10 δευτερόλεπτα μετά την ολοκλήρωση της φόρτισης της προηγούμενης συσκευής πριν ξεκινήσετε να φορτίζετε την επόμενη συσκευή.

## Παραδείγματα χρήσης

Αν κουμπώσετε τα κουμπιά ασφάλισης και τον ιμάντα στην κουβέρτα, μπορείτε να χρησιμοποιήσετε την κουβέρτα για να ζεστάνετε τους ώμους και τη μέση σας.

► **Εικ.13**

► **Εικ.14:** 1. Κουμπτί ασφάλισης 2. Ιμάντας

► **Εικ.15:** 1. Κουμπτί ασφάλισης 2. Ιμάντας

**ΕΙΔΟΠΟΙΗΣΗ:** Για να αποφευχθεί η πρόκληση ζημιάς στο θερμαντικό στοιχείο στο εσωτερικό της συσκευής, μην χρησιμοποιείτε την κουβέρτα για μαξιλάρι ή χαλί.

**ΕΙΔΟΠΟΙΗΣΗ:** Όταν φοράτε την κουβέρτα στους ώμους ή στη μέση σας, βεβαιωθείτε να κουμπώσετε το κουμπτί ασφάλισης ή να σφίξετε τον ιμάντα.

## ΣΥΝΤΗΡΗΣΗ

**⚠ ΠΡΟΣΟΧΗ:** Πάντα να βεβαιώνεστε ότι η κουβέρτα είναι απενεργοποιημένη και η κασέτα μπαταριών έχει αφαιρεθεί πριν επιχειρήσετε να εκτελέσετε εργασίες επιθεώρησης ή συντήρησης.

**⚠ ΠΡΟΣΟΧΗ:** Αν η κουβέρτα δεν ενεργοποιείται ή βρεθεί κάποια βλάβη με μια πλήρως φορτισμένη κασέτα μπαταριών, καθαρίστε τους ακροδέκτες του υποδοχέα μπαταριών και της κασέτας μπαταριών. Αν η κουβέρτα ακόμη δεν λειτουργεί σωστά, σταματήστε να χρησιμοποιείτε την κουβέρτα και επικοινωνήστε με το εξουσιοδοτημένο κέντρο εξυπηρέτησής μας.

**ΕΙΔΟΠΟΙΗΣΗ:** Μην χρησιμοποιείτε ποτέ βενζίνη, πετρελαϊκό αιθέρα, διαλυτικό, αλκοόλη ή παρόμοιες ουσίες. Μπορεί να προκληθεί αποχρωματισμός, παραμόρφωση ή ρωγμές.

Για τη διατήρηση της ΑΣΦΑΛΕΙΑΣ και ΑΞΙΟΠΙΣΤΙΑΣ του προϊόντος, οι επισκευές και οποιαδήποτε άλλη εργασία συντήρησης ή ρύθμισης πρέπει να εκτελούνται από εξουσιοδοτημένα ή εργοστασιακά κέντρα εξυπηρέτησης της Makita, χρησιμοποιώντας πάντοτε ανταλλακτικά της Makita.

## Καθαρισμός της κουβέρτας

- Αποσυνδέστε τον υποδοχέα μπαταριών (ή το καλώδιο προέκτασης) από την κουβέρτα πριν το πλύσιμο.
- Βεβαιωθείτε να αποθηκεύσετε το ηλεκτρικό καλώδιο μέσα στην τσέπη μπαταρίας και να κλείσετε το φερμουάρ πριν το πλύσιμο.
- Ακολουθήστε τις οδηγίες στην ετικέτα.
- Μην πλένετε την κουβέρτα μαζί με άλλα ρούχα. Αν το κάνετε αυτό, μπορεί να προκληθεί ξεθώριασμα χρωμάτων ή μεταφορά χρωμάτων.
- Μην χρησιμοποιείτε μαλακτικό ρούχων.
- Να χρησιμοποιείτε μόνο ουδέτερο απορρυπαντικό.
- Μετά το πλύσιμο, βγάλτε αμέσως την κουβέρτα από το πλυντήριο.

## Αποθήκευση

Όταν δεν χρησιμοποιείται, αποσυνδέστε τον υποδοχέα μπαταριών από την κουβέρτα. Αποθηκεύστε την κουβέρτα μέσα στη σακούλα αποθήκευσης.

► **Εικ.16:** 1. Σακούλα αποθήκευσης

**ΕΙΔΟΠΟΙΗΣΗ:** Μην αποθηκεύετε την κουβέρτα μαζί με κάποιο αντικείμενο με αιχμηρά άκρα. Μπορεί να προκληθεί ζημιά στην κουβέρτα.

**ΕΙΔΟΠΟΙΗΣΗ:** Μην αποθηκεύετε τον υποδοχέα μπαταριών και την κουβέρτα μαζί με απωθητικό που περιέχει ναφθαλίνη ή καμφορά. Αν το κάνετε αυτό, μπορεί να προκληθεί διάβρωση στο πλαστικό μέρος και τη μόνωση καλωδίου.

## ΠΡΟΑΙΡΕΤΙΚΑ ΕΞΑΡΤΗΜΑΤΑ

**⚠ ΠΡΟΣΟΧΗ:** Αυτά τα εξαρτήματα ή προσαρτήματα συνιστώνται για χρήση με το εργαλείο Makita που περιγράφηκε στις οδηγίες αυτές. Η χρήση οποιωνδήποτε άλλων εξαρτημάτων ή προσαρτημάτων μπορεί να προκαλέσει κίνδυνο τραυματισμού σε άτομα. Να χρησιμοποιείτε τα εξαρτήματα ή προσαρτήματα μόνο για την χρήση που προορίζονται.

Εάν χρειάζεστε οποιαδήποτε βοήθεια για περισσότερες πληροφορίες σε σχέση με αυτά τα εξαρτήματα, απευθυνθείτε στο τοπικό σας κέντρο εξυπηρέτησης Makita.

- Υποδοχέας μπαταριών
- Γνήσια μπαταρία και φορτιστής της Makita

**ΠΑΡΑΤΗΡΗΣΗ:** Μερικά στοιχεία στη λίστα μπορεί να συμπεριλαμβάνονται στη συσκευασία εργαλείου ως στάνταρ εξαρτήματα. Μπορεί να διαφέρουν ανάλογα με τη χώρα.

### UYARI

Önemli talimatlar. İleride kullanmak üzere saklayın.

- Kullanımda değilken şu şekilde saklayın:
  - Katlamadan önce soğumasını bekleyin.
  - Saklama sırasında üzerine eşyalar koyarak aracı buruşturmayın.
- Aracı aşınma veya hasar işaretlerine karşı sık sık kontrol edin. Bu tür işaretler varsa veya araç hatalı kullanılmışsa daha fazla kullanılmasını engellemek için aracı tedarikçiye getirin.
- Bu araç, hastanelerde tıbbi kullanım için tasarlanmamıştır.
- Bu araç ısıya duyarlı olan kişiler tarafından ve aşırı ısınmaya reaksiyon gösteremeyen çok güçsüz kişiler tarafından kullanılmamalıdır.
- Aşırı ısınmaya reaksiyon gösterememelerinden dolayı üç yaşından küçük çocukların bu aracı kullanmaları yasaktır.
- Araç, üç yaşının üzerindeki küçük çocuklar tarafından, kontroller ebeveyn veya veli tarafından önceden ayarlanmadıkça ya da çocuğa, kontrolleri güvenli bir şekilde nasıl kullanacağı öğretilmedikçe kullanılmamalıdır.
- Yıkama sırasında düğme veya kontrol ünitesinin ıslanmasına izin verilmemeli ve kurutma sırasında kablo, düğmeye veya kontrole su akmasını sağlayacak şekilde konumlandırılmalıdır.
- Avrupa'daki kullanıcılar için: Bu araç, gözetim altında bulundurulmaları veya aracın güvenli bir şekilde kullanımına ilişkin eğitim almaları ve aracın kullanımı ile ilgili tehlikeleri anlamış olmaları koşuluyla fiziksel, duyuşal veya zihinsel engelli ya da tecrübe ve bilgisi olmayan kişiler ve 8 yaş ve üzeri çocuklar tarafından kullanılabilir. Çocuklar araçla oynamamalıdır. Temizlik ve kullanıcı bakımı çocuklar tarafından gözetim olmadan yapılmamalıdır.
- Avrupa dışındaki bölgelerdeki kullanıcılar için: Bu araç, güvenliklerinden sorumlu kişi tarafından nezaret edilmediği veya aracın kullanımına ilişkin eğitim verilmediği takdirde çocuklar da dahil olmak üzere fiziksel, duyuşal veya zihinsel engelli ya da tecrübe ve bilgisi olmayan kişiler tarafından kullanılmaması gerekmektedir. Araçla oynamadıklarından emin olmak için çocuklar kontrol altında bulundurulmalıdır.

- Bu aracı kullanırken aşağıda listelenen belirtileri yaşıyorsanız aracı derhal çıkarın ve bir doktora başvurun. Aksi takdirde ısı bitkinliği veya ısı çarpması riski vardır.
  - İlk belirtiler:  
Herhangi bir rahatsızlık; aşırı terleme; boyun ağrısı; bulantı; baş dönmesi veya sersemlik.
  - Isı bitkinliği/ısı çarpması belirtileri:  
Bulantı ve kusma; zonklayan baş ağrısı; baş dönmesi ve sersemlik; terleme olmayışı; kızarıklık, sıcak ve kuru cilt; kas güçsüzlüğü veya nöbetler; hızlı kalp atışı; çabuk, sık nefes alma; şaşkınlık, yönünü kaybetme veya sendeleme gibi davranış değişiklikleri; bilinçsizlik.

## TEKNİK ÖZELLİKLER

Model:	CB100D	DCB200
Materyal	Dış: %100 Polyester Dolgu: %100 Polyester Astar: %100 Polyester	
Sıcaklık ayar kademeleri	3	
Boyut (U x G)	700 mm x 1.400 mm	
Net ağırlık*	0,58 kg	

\* Batarya yuvası, batarya kartuşu, uzatma kablosu ve saklama torbası olmadan yaklaşık ağırlık.

### Batarya yuvası ve batarya kartuşu teknik özellikleri

USB güç besleme bağlantı noktası	D.C. 5 V, 2,4 A, Tip A	
Anma gerilimi	D.C. 10,8 V - 12 V maks D.C. 14,4 V D.C. 18 V	
Batarya kartuşu	10,8 V - 12 V maks	BL1015 / BL1016 / BL1020B / BL1021B / BL1040B / BL1041B
	14,4 V	BL1415 / BL1415N / BL1430 / BL1430B / BL1440 / BL1450 / BL1460B
	18 V	BL1815 / BL1815N / BL1820 / BL1820B / BL1830 / BL1830B / BL1840 / BL1840B / BL1850 / BL1850B / BL1860B

- Kesintisiz araştırma ve geliştirme programımızdan dolayı işbu teknik özellikler haber vermeksizin değiştirilebilir.
- Teknik özellikler ve batarya kartuşu ülkeden ülkeye farklılık gösterebilir.

**⚠UYARI:** Sadece yukarıda listelenen batarya kartuşlarını kullanın. Başka batarya kartuşlarının kullanılması yaralanma ve/veya yangına neden olabilir.

### Batarya yuvası ve battaniye kombinasyonu

Batarya yuvası ve battaniye kombinasyonu için aşağıdaki tabloya bakın.

- 10,8 V - 12 V maks. batarya için batarya yuvası "YL00000003" veya "YL00000023"ü kullanın.
- 14,4 V veya 18 V batarya için batarya yuvası "YL00000004" veya "YL00000024"ü kullanın.

Model	Batarya	Batarya yuvası parça numarası
CB100D	10,8 V - 12 V maks	YL00000003 veya YL00000023
DCB200	14,4 V veya 18 V	YL00000004 veya YL00000024

**NOT:** Kullanılabilir batarya yuvası ülkeye göre değişir.

## Çalışma süresi

### CB100D

Sıcaklık ayarı	Batarya kartuşu	
	BL1040B / BL1041B	
YÜKSEK	4 saat	
ORTA	7,5 saat	
DÜŞÜK	14 saat	

### DCB200

Sıcaklık ayarı	Batarya kartuşu	
	BL1460B	BL1860B
YÜKSEK	6 saat	10 saat
ORTA	12 saat	20 saat
DÜŞÜK	23 saat	35 saat

- Yukarıdaki tabloda verilen çalışma süreleri rehber niteliğindeki kaba sürelerdir. Gerçek çalışma sürelerinde farklılık gösterebilirler.
- Çalışma süreleri batarya tipine, şarj durumuna ve kullanım koşullarına bağlı olarak farklılık gösterebilir.
- Batarya kartuşu ülkeden ülkeye farklılık gösterebilir.

## Semboller

Ürün için aşağıdaki simgelerden bazıları kullanılır. Kullanmadan önce anlamlarını anladığınızdan emin olun.



El kitabını okuyun.



30°C'nin altında düşük devirde makinede yıkanır.



Ağartıcı kullanılmaz.



Sıkma yapılmaz.



Ütü yapılmaz.



Kuru temizleme yapılmaz.



Çok küçük çocuklar tarafından kullanılmamalıdır (0-3 yaş).



İğne sokulmaz.



Düşük ısıda kurutma makinesinde kurutulabilir.



İpe asarak kurutma.



Sınıf III araç.



Sadece AB ülkeleri için  
Bu ürünün doğru bertarafı  
Bu işaret, bu ürünün AB genelinde diğer evsel atıklarla birlikte atılmaması gerektiğini gösterir. Kontrolsüz atık bertarafından dolayı çevreye ve insan sağlığına olası zararları engellemek için materyal kaynaklarının sürdürülebilir yeniden kullanımını teşvik etmek üzere ürünü duyarlı bir şekilde geri dönüştürün. Eski cihazınızı iade etmek için lütfen iade ve toplama sistemlerini kullanın veya ürünün satın alındığı satıcıya başvurun. Bu ürün, çevre açısından güvenli geri dönüşümü için bunlar tarafından alınabilir.

## Kullanım amacı

Bu araç, soğuk ortamlarda vücudunuzu ısıtmak amacıyla tasarlanmıştır.

## GÜVENLİK UYARILARI

**UYARI:** Tüm güvenlik uyarılarını ve tüm talimatları okuyun. Uyarılara ve talimatlara uyulmaması elektrik şoku, yangın ve/veya ciddi yaralanmalar ile sonuçlanabilir.

## Tüm uyarıları ve talimatları iletiride başvurmak için saklayın.

Uyarılarda ve önlemlerdeki "araç" terimi, battaniyeyi ve batarya kartuşlu batarya yuvasını ifade eder.

### Genel güvenlik uyarıları

- Çocuklar, engelli kişiler veya örneğin kan dolaşımı zayıf olanlar gibi ısıya duyarlı kişiler bu aracı kullanmaktan kaçınılmalıdır.
- Aracı kullanım amacı dışında kullanmayın.
- Aracı, araç ıslakken asla kullanmayın.
- Aracı doğrudan cildinize temas edecek şekilde giymeyin.

- Normal olmayan herhangi bir şey hissederseniz derhal aracı kapatın ve batarya yuvasını çıkarın.
- Güç kablosunun ve uzatma kablosunun sıkışmasına izin vermeyin. Hasarlı kablo elektrik çarpmasına veya yangına neden olabilir.
- Herhangi bir anormallik bulunursa onarım için yerel servis merkezimize başvurun.
- İğne, vb. kullanmayın. İç kısımdaki elektrik kabloları hasar görebilir.
- Bakım etiketlerini ve tip plakasını muhafaza edin. Okunamaz hale gelir veya kaybolurlarsa onarım için yetkili servis merkezimize başvurun.
- Sürekli kullanım için kullanım ortamına göre uygun sıcaklık ayarı seçin.
- Yıkama ve kurutma sırasında batarya kartuşu, batarya yuvası ve konnektörlerin ıslanmasına izin verilmemelidir.
- Araç, küçük çocuklar tarafından, kontroller ebeveyn veya veli tarafından önceden ayarlanmadıkça ya da çocuğa, kontrolleri güvenli bir şekilde nasıl kullanacağı öğretilmedikçe kullanılmalıdır.
- Isıtma bölümüyle cildin aynı kısmına uzun süre dokunmamaya dikkat edin. Isıtma bölümü cildin aynı kısmına uzun süre dokunursa nispeten düşük sıcaklıkta bile (40 ila 60 °C) düşük sıcaklık yanıkları ihtimali vardır.
- Sıcak hissettiğinizde aracı kullanmayı bırakın.
- Aracı asla uyurken kullanmayın.
- Sıcaklık çarpması ihtimalini engellemek için kayda değer ölçüde yüksek sıcaklığa sahip bir ortama geçerken kıyafeti çıkarın.
- Battaniyeye iğne sokmayın.
- Şarj etmeden önce bataryaları araçtan çıkarın.
- Biten bataryaları araçtan çıkarın ve güvenli bir şekilde atın.
- Kullanımda değilken batarya yuvasını battaniyeden ayırın.
- Aracı saklamadan önce bataryaları batarya yuvasından çıkarın.
- Besleme uçlarını kısa devre yapmayın.
- Aracı ateş yanında veya örneğin yanıcı sıvıların, gazların veya tozun bulunduğu patlayıcı ortamlarda kullanmayın.
- Bu aracı evcil hayvanlar için kullanmayın. Bu aracı evcil hayvanlardan uzak tutun.
- Bu aracı atmayın veya hızla döndürmeyin.
- Bu aracın üstüne ağır nesne koymayın.
- Bu aracı, battaniye katlı iken kullanmayın.
- Kablo ve battaniyenin, yatar koltuk veya yatak gibi hareketli eşyalar tarafından kapılmasına izin vermemeye dikkat edin.
- Bu aracı, başka ısıtma araçlarıyla aynı anda kullanmayın.

#### Yıkama

- Battaniyeyi yıkarken battaniye üzerindeki dikkat etiketinde verilen talimatları izleyin.
- Battaniyeyi temizlemeden önce batarya yuvası, uzatma kablosu ve batarya kartuşunu çıkarın. Güç kablosunu batarya cebine koyarak fermuarı kapatın.

#### Çalışma alanı güvenliği

- Çalışma alanını temiz ve aydınlık tutun. Karışık ve karanlık alanlar kaza riskini artırır.

#### Elektrik güvenliği

- Aracı yağmura veya ıslak koşullara maruz bırakmayın. Araca su girmesi elektrik çarpması riskini artırabilir.
- Kabloyu uygun olmayan amaçlarla kullanmayın. Battaniyeyi taşımak, çekmek veya prizden çıkartmak için asla kabloyu kullanmayın. Kabloyu ısı, yağ ve keskin kenarlardan uzak tutun.
- Güç kaynağını USB bağlantı noktasına bağlamayın. Aksi takdirde yangın tehlikesi vardır. USB bağlantı noktası sadece düşük gerilimli cihazı şarj etmek için tasarlanmıştır.
- Düşük gerilimli cihazı şarj etmezken mutlaka kapağı USB bağlantı noktasına takın.
- USB güç besleme bağlantı noktasına çivi, tel, vb. sokmayın. Aksi takdirde bir kısa devre tütmeye ve yangına neden olabilir.
- Kablo ve bataryaya ıslak veya yağlı elle dokunmayın.
- Aracı, kablo veya fiş hasarlı iken asla kullanmayın.
- Her zaman Makita tarafından belirtilen batarya kartuşunu ve batarya yuvasını kullanın.
- Batarya gücü sağlanırken hiçbir kabloyu ayırık bırakmayın. Küçük çocuklar, üzerinden akım geçen fişi ağızlarına sokarak yaralanmaya neden olabilirler.
- Batarya yuvasının fişini Makita tarafından belirtilen ürünler dışındaki araçlara bağlamayın.

#### Kişisel güvenlik

- Aracı kullanırken dikkatli olun, yaptığınız işe yoğunlaşın ve sağduyulu davranın. Aracı yorgunken veya uyuşturucu madde, alkol ya da ilacın etkisi altındayken kullanmayın. Aracı kullanırken bir anlık dikkatsizlik ciddi yaralanmayla sonuçlanabilir.

#### Aracın kullanımı ve bakımı

- Anahtar aracı açıp kapatmıyorsa aracı kullanmayın. Anahtarla kontrol edilemeyen her türlü araç tehlikelidir ve onarılmalıdır.
- Aracın bakımını yapın. Parçalarda kırılma olup olmadığını ve aracın çalışmasını etkileyebilecek tüm diğer koşulları kontrol edin. Hasarlı ise, aracı kullanmadan önce tamir ettirin.
- Aracı, çalışma koşullarını ve yapılacak işi göz önünde bulundurarak bu talimatlara göre kullanın. Aracın öngörülenlerden farklı işlemler için kullanılması tehlikeli durumlara yol açabilir.
- Sigorta buşonu koparsa onarım için aracı yetkili servis merkezimize getirin.

#### Bataryalı aletin kullanımı ve bakımı

1. Sadece üretici tarafından belirtilen şarj aleti ile şarj edin. Bir batarya kutusu için uygun olan şarj cihazı başka bir batarya kutusu ile kullanıldığında yangın riski oluşturabilir.
2. Elektrikli aletleri sadece özel olarak belirtilen batarya kutuları ile kullanın. Başka batarya kutularının kullanımı yaralanma ve yangın riski oluşturabilir.

3. **Batarya kutusu kullanılmadığında; iki terminal arasında bağlantı kurulmasına sebep olabilecek ataç, bozuk para, anahtar, çivi, vida gibi metal nesnelere ya da küçük metal objelerden uzak tutun.** Batarya terminallerine kısa devre yaptırmak yanıklara ya da yangına yol açabilir.
4. **Kötü koşullarda bataryadan sıvı sızabilir; bu sıvıya temas etmeyin. Eğer istemeden bir temas oluşursa suyla yıkayın. Sıvı göze temas ederse, suyla yıkadıktan sonra tıbbi yardım alın.** Bataryadan çıkan sıvı tahrişe ya da yanıklara neden olabilir.
5. **Batarya kutusu ya da alet hasar görmüşse ya da üzerinde değişiklik yapılmışsa batarya kutusunu kullanmayın.** Hasar görmüş ya da üzerinde değişiklik yapılmış batarya kutuları yangın, patlama ya da yaralanma riski ile sonuçlanan beklenmedik davranışlar sergileyebilir.
6. **Batarya kutusunu veya aleti ateşe ya da aşırı sıcaklıklara maruz bırakmayın.** Ateşe ya da 130 °C'nin üzerindeki sıcaklıklara maruz bırakmak patlamaya neden olabilir.
7. **Tüm şarj talimatlarına uyun ve batarya kutusunu ya da aleti yönergelerde belirtilen sıcaklık aralığının dışındaki sıcaklıklarda şarj etmeyin.** Uygun olmayan bir şekilde ya da belirtilen sıcaklık aralığının dışında şarj etmek bataryaya zarar verebilir ve yangın riskini artırabilir.

## Batarya kartuşu hakkında önemli güvenlik talimatları

1. **Batarya kartuşunu kullanmadan önce, tüm talimatları ve (1) batarya kartuşu, (2) batarya ve (3) ürün üzerindeki tüm uyarı işaretlerini okuyun.**
2. **Batarya kartuşunu demonte etmeyin.**
3. **Çalışma süresi aşırı derecede kısalmışsa kullanmayı derhal bırakın. Aşırı ısınma, yanma riski hatta patlamaya neden olabilir.**
4. **Gözünüze elektrolit kaçarsa, gözlerinizi temiz suyla durulayın ve hemen tıbbi yardım alın. Görme kaybına yol açabilir.**
5. **Batarya kartuşuna kısa devre yaptırmayın:**
  - (1) Terminallere herhangi bir iletken madde değdirmeyin.
  - (2) Batarya kartuşunu çiviler, madeni paralar, vb. gibi başka metal nesnelere aynı kaba koymaktan kaçının.
  - (3) Batarya kartuşunu yağmura ya da suya maruz bırakmayın.

Kısa devre, büyük bir akım akışına, aşırı ısınmaya, olası yanıklara hatta bataryanın bozulmasına yol açabilir.
6. **Aleti ve batarya kartuşunu sıcaklığın 50°C ya da daha yükseğe ulaştığı yerlerde saklamayın.**
7. **Aşırı derecede hasar görmüş ya da tamamen kullanılamaz durumda olsa bile batarya kartuşunu yakmayın. Batarya kartuşu ateşe atılırsa patlayabilir.**

8. **Bataryayı düşürmemeye ve çarpmamaya dikkat edin.**
9. **Hasarlı bataryayı kullanmayın.**
10. **Aletin içerdiği lityum-iyon bataryalar Tehlikeli Eşyalar Yönetmeliğinin gereksinimlerine tabidir.**

Ticari nakliye işlemleri için, örneğin üçüncü taraflar, nakliye acenteleri tarafından yapılan nakliyelerde, paketleme ve etiketleme gereksinimlerine uyulmalıdır.

Nakliyesi yapılacak ürünün hazırlanması için, tehlikeli maddeler konusunda uzman bir kişiye danışın. Lütfen muhtemelen daha ayrıntılı olan ulusal yönetmeliklere de uyun.

Açık kontakları bantlayın ya da maskeleyin ve bataryayı paketin içinde hareket etmeyecek şekilde paketleyin.
11. **Batarya kartuşunu bertaraf ederken aletten çıkarın ve güvenli bir yerde bertaraf edin. Bataryanın bertaraf edilmesine ile ilgili yerel düzenlemelere uyunuz.**
12. **Bataryaları sadece Makita tarafından belirtilen ürünlerle kullanın.** Bataryaların uyumsuz ürünlere takılması; yangın, aşırı ısınma, patlama ya da elektrolit sızıntısına neden olabilir.
13. **Alet uzun süre kullanılmayacaksa batarya aletten çıkarılmalıdır.**

## BU TALİMATLARI MUHAFAZA EDİNİZ.

**⚠DİKKAT:** Sadece orijinal Makita bataryalarını kullanın. Orijinal olmayan Makita bataryaları ya da üzerine değişiklik yapılmış bataryaların kullanımı bataryanın patlamasına ve sonuç olarak yangın, kişisel yaralanma ve hasara neden olabilir. Ayrıca Makita aleti ve şarj aletinin Makita tarafından sunulan garantisini geçersiz olur.

## Maksimum batarya ömrü için ipuçları

1. **Batarya kartuşunu tamamen boşalmadan önce şarj edin. Aletin gücünün zayıflamaya başladığını fark ettiğinizde aleti durdurun ve batarya kartuşunu şarj edin.**
2. **Tam dolu bir batarya kartuşunu asla yeniden şarj etmeyin. Aşırı şarj etme bataryanın hizmet ömrünü kısaltır.**
3. **Batarya kartuşunu 10°C - 40°C oda sıcaklığında şarj edin. Sıcak bir batarya kartuşunu şarj etmeden önce soğumasını bekleyin.**
4. **Uzun bir süre (altı aydan daha fazla) kullanmadığınız durumlarda batarya kartuşunu şarj edin.**



# PARÇALARIN TANIMI

## Batarya yuvası (isteğe bağlı aksesuar)

### ► Şek.1

1	Batarya yuvası (10,8 V - 12 V maks)	2	Batarya yuvası (14,4 V / 18 V)	3	Kemer kancası	4	Kayış deliği
---	-------------------------------------	---	--------------------------------	---	---------------	---	--------------

### ► Şek.2

1	Güç kablosu	2	Batarya cebi	3	Güç düğmesi	4	Isıtma elemanı (iç kısımda)
5	Uzatma kablosu	-	-	-	-	-	-

## KURULUM

### Batarya kartuşunun takılması veya çıkartılması

**⚠ DİKKAT:** Batarya kartuşunu takip çıkarmadan önce cihazı mutlaka kapatın.

**⚠ DİKKAT:** Batarya kartuşunu takip çıkarırken batarya yuvasını ve batarya kartuşunu sıkıca tutun. Batarya yuvasının ve batarya kartuşunun neden olabilir ve batarya yuvasının ve batarya kartuşunun hasar görmesine ve/veya yaralanmaya yol açabilir.

► **Şek.3:** 1. Kırmızı gösterge 2. Düğme 3. Batarya kartuşu 4. Batarya yuvası (isteğe bağlı aksesuar)

Batarya kartuşunu takmak için batarya kartuşunun üzerindeki dili yuvadaki kanal ile aynı hizaya getirerek kaydırıp yerine yerleştirin. Batarya kartuşunu, küçük bir tık sesi ile yerine sabitlenene dek sonuna kadar ittirin. Düğmenin üst tarafında bulunan kırmızı göstergeyi görüyorsanız, batarya kartuşu tam olarak kilitlememiştir.

Batarya kartuşunu çıkarmak için kartuşun ön kısmındaki düğmeye bastırarak kartuşu batarya yuvasından çıkarın.

**⚠ DİKKAT:** Batarya kartuşunu daima kırmızı gösterge görülemeyene dek tam olarak takın. Aksi takdirde batarya kartuşu, batarya yuvasından kazara düşerek sizin veya etrafınızdakilerin yaralanmasına neden olabilir.

**⚠ DİKKAT:** Batarya kartuşunu zorlayarak takmayın. Batarya kartuşu kolayca kaymıyorsa düzgün takılmıyordur.

### Batarya yuvasının takılması

Güç kablosunu batarya cebinden çıkarın ve jakı batarya yuvasının fişine bağlayın.

► **Şek.4:** 1. Güç kablosu 2. Jak 3. Fiş

### Batarya cebi

Batarya yuvası (batarya kartuşu ile) batarya cebinde saklanabilir. Güç kablosunu batarya cebinden çıkarın ve jakı batarya yuvasının fişine bağlayın. Ardından batarya yuvasını (batarya kartuşu ile) batarya cebine koyarak fermuarı kapatın.

► **Şek.5**

**⚠ DİKKAT:** Batarya yuvasını (batarya kartuşu ile) batarya cebine koyduktan sonra fermuarı mutlaka kapatın.

Batarya yuvası üzerindeki kemer kancası vidalar sökülerek ayrılabilir.

► **Şek.6:** 1. Vida 2. Kemer kancası

### Uzatma kablosunun kullanılması

Batarya yuvasını batarya cebinin dışına koyarsanız güç kablosunun jakı ile batarya yuvasının fişi arasında uzatma kablosunu bağlayın.

► **Şek.7:** 1. Uzatma kablosu 2. Jak 3. Fiş

**ÖNEMLİ NOT:** Uzatma kablosunu kullanırken batarya yuvası kazara düşürülebileceğinden batarya yuvasını tutarken dikkatli olun.

### Batarya yuvası üzerindeki kemer kancasının kullanılması

Batarya yuvasını bel kemerinize asarsanız batarya yuvasının kemer kancasını bel kemerinize takın ve ardından jakı, batarya yuvasının fişine bağlayın.

► **Şek.8:** 1. Kemer kancası 2. Batarya yuvası 3. Bel kemeri 4. Fiş 5. Jak

**ÖNEMLİ NOT:** Batarya yuvasının kazara düşmesini engellemek için kayış deliğini kullanmak suretiyle bir kayış tutturarak sabitleyin.

Batarya yuvasının düğme engelleme fonksiyonu bulunmaz. Batarya yuvasını kemerden çıkarırken kilit açma düğmesine basarak batarya yuvasını yukarı doğru çekin.

► **Şek.9:** 1. Kilit açma düğmesi

# İŞLEVSEL NİTELİKLER

## Güç düğmesi

Battaniyeyi açmak için güç düğmesine basıp birkaç saniye basılı tutun. Kapatmak için güç düğmesine yeniden basın ve basılı tutun.

## Sıcaklık ayarı

**⚠ DİKKAT:** Sürekli kullanım için sıcaklık ayarını “düşük” (mavi) olarak ayarlayın. Isıtma bölümü cildin aynı kısmına uzun süre dokunursa düşük sıcaklık yanıkları ihtimali vardır.

Üç sıcaklık ayarı mevcuttur (yüksek, orta, düşük). Battaniyeyi açtığınızda sıcaklık “yüksek” kademeye ayarlanır. Güç düğmesine her basıldığında sıcaklık ayarı şekilde gösterildiği gibi değişir. Güç düğmesinin rengi geçerli ayarı gösterir.

► **Şek.10:** 1. Kırmızı: “yüksek” 2. Beyaz: “orta”  
3. Mavi: “düşük”

## Kalan batarya kapasitesinin gösterilmesi

**Sadece göstergeli batarya kartuşları için**

► **Şek.11:** 1. Göstergel lambaları 2. Kontrol düğmesi

Kalan batarya kapasitesini göstermesi için batarya kartuşu üzerindeki kontrol düğmesine basın. Göstergel lambaları birkaç saniye yanar.

Göstergel lambaları			Kalan kapasite
Yanıyor	Kapalı	Yanıp sönüyor	
■	□	◐	
■ ■ ■ ■			%75 ila %100
■ ■ ■ □			%50 ila %75
■ ■ □ □			%25 ila %50
■ □ □ □			%0 ila %25
◐ □ □ □			Battaniyeyi şarj edin.
(Sadece 14,4 V ve 18 V bataryalar için)			
■ ■ □ □			Battaniye arızalanmış olabilir.
□ □ ■ ■			
(Sadece 14,4 V ve 18 V bataryalar için)			

**NOT:** Kullanım koşullarına ve ortam sıcaklığına bağlı olarak, gösterilen değer gerçek kapasiteden biraz farklılık gösterebilir.

## Battaniye koruma sistemi

Cihaz bir battaniye koruma sistemi ile donatılmıştır. Bu sistem battaniye ömrünü uzatmak için ısıtma parçalarına sağlanan gücü otomatik olarak keser. Kalan battaniye kapasitesi çok düşükse cihaz çalışmaz. Cihazı açtığınızda ısıtma parçalarına yeniden güç sağlanır ancak hemen kesilir. Bu durumda battaniye kartuşunu çıkararak şarj edin.

## USB cihazlarının bağlanması

**⚠ DİKKAT:** Sadece USB güç besleme bağlantı noktası ile uyumlu cihazları bağlayın. Aksi takdirde battaniye yuvasında arıza meydana gelebilir.

**ÖNEMLİ NOT:** Battaniye yuvasına (battariyalı) bir USB cihazı bağlamadan önce USB cihazındaki verileri mutlaka yedekleyin. Aksi takdirde verileriniz kaybolabilir.

Battaniye yuvası (battariya kartuşu ile) USB cihazları için harici güç kaynağı olarak çalışabilir.

Kapağı açın ve battariya yuvasının güç besleme bağlantı noktasına bir USB kablosu (ürünle verilmez) bağlayın. Daha sonra kablunun diğer ucunu cihaza bağlayın ve USB bağlantı noktasının yanındaki düğmeyi açık konuma alın.

Battariya yuvası (battariya kartuşu ile) DC 5 V, 2,4 A (maksimum) sağlar.

► **Şek.12:** 1. Kapak 2. Düğme

**NOT:** Battariya yuvası bazı USB cihazlarına güç sağlamaz.

**NOT:** Kullanımda değilken veya şarjdan sonra USB kablосunu çıkarın ve kapağı kapatın.

**NOT:** Düğme açık konumdayken battariyanın gücü tüketilir. Kullanımda değilken düğmeyi daima kapalı konuma alın.

**NOT:** Birden fazla USB cihazını art arda şarj ederken bir sonraki cihazı şarj etmeye başlamadan önce bir önceki cihazın şarj edilmesi tamamlandıktan sonra yaklaşık 10 saniye bekleyin.

## Kullanım örnekleri

Battaniye üzerindeki çıkışları çıkıttılayıcı bağcığı kullanarak battaniyeyi omuzlarınızı ve belinizi ısıtmak için kullanabilirsiniz.

► **Şek.13**

► **Şek.14:** 1. Çıttıt 2. Bağcık

► **Şek.15:** 1. Çıttıt 2. Bağcık

**ÖNEMLİ NOT:** Battaniyenin içindeki ısıtma elemanının hasar görmesini engellemek için battaniyeyi yastık veya kilim olarak kullanmayın.

**ÖNEMLİ NOT:** Battaniyeyi omzunuza veya belinize takarken mutlaka çıkıttı çıkıttılayın veya bağcığı sıkın.

## BAKIM

**⚠ DİKKAT:** Kontrol ya da bakım yapmadan önce battaniyenin kapalı ve batarya kartuşunun çıkarılmış olduğundan daima emin olun.

**⚠ DİKKAT:** Tam şarjlı batarya kartuşuyla battaniye açılmaz veya herhangi bir arıza bulunursa batarya yuvasının ve batarya kartuşunun terminalerini temizleyin. Battaniye yine de düzgün çalışmazsa battaniyeyi kullanmayı bırakın ve yetkili servis merkezimize başvurun.

**ÖNEMLİ NOT:** Benzin, tiner, alkol ve benzeri maddeleri kesinlikle kullanmayın. Renk değişimi, deformasyon veya çatlaklar oluşabilir.

Aleti EMNİYETLİ ve ÇALIŞMAYA HAZIR durumda tutmak için onarımlar, başka her türlü bakım ve ayarlamalar daima Makita yedek parçaları kullanılarak Makita yetkili servis merkezleri veya Fabrikanın Servis Merkezleri tarafından yapılmalıdır.

## Battaniyenin temizlenmesi

- Yıkamadan önce batarya yuvasını (veya uzatma kablosunu) battaniyeden ayırın.
- Yıkamadan önce mutlaka güç kablosunu batarya cebine koyarak fermuarı kapatın.
- Etiket üzerindeki talimatları izleyin.
- Battaniyeyi başka kıyafetlerle birlikte yıkamayın. Aksi takdirde renk solması veya renk geçmesi meydana gelebilir.
- Kumaş yumuşatıcı kullanmayın.
- Sadece nötr deterjan kullanın.
- Yıkadıktan sonra battaniyeyi çamaşır makinesinden hemen çıkarın.

## Depolama

Kullanımda değilken batarya yuvasını battaniyeden ayırın. Battaniyeyi saklama torbasında saklayın.

► **Şek.16:** 1. Saklama torbası

**ÖNEMLİ NOT:** Battaniyeyi kenarları keskin nesnelere birlikte saklamayın. Aksi takdirde battaniye hasar görebilir.

**ÖNEMLİ NOT:** Batarya yuvasını ve battaniyeyi naftalin veya kafuru içeren böcek kovucu ile birlikte saklamayın. Aksi takdirde plastik kısım ve kablo yalıtımı aşınabilir.

## İSTEĞE BAĞLI AKSESUARLAR

**⚠ DİKKAT:** Bu aksesuarlar ve ek parçalar bu el kitabında belirtilen Makita aletiniz ile kullanılmak için tavsiye edilmektedir. Herhangi başka bir aksesuar ya da ek parça kullanılması insanlar için bir yaralanma riski getirebilir. Aksesuarları ya da ek parçaları yalnızca belirtilmiş olan kullanım amaçlarına uygun olarak kullanın.

Bu aksesuarlarla ilgili daha fazla bilgiye ihtiyaç duyar-sanız bulunduğunuz yerdeki yetkili Makita servisine başvurun.

- Batarya yuvası
- Orijinal Makita batarya ve şarj aleti

**NOT:** Listedeki parçaların bazılarını alet paketi içerisinde standart aksesuar olarak dahil edilmiş olabilir. Bunlar ülkeden ülkeye farklılık gösterebilir.

## OSTRZEŻENIE

Ważne instrukcje. Zachować do późniejszego wykorzystania.

- Gdy urządzenie nie jest używane, należy je przechowywać w następujący sposób:
  - Przed złożeniem poczekać, aż ostygnie.
  - Nie dopuszczać do powstawania zagnieceń w wyniku przechowywania pod innymi przedmiotami.
- Często sprawdzać, czy urządzenie nie jest w widoczny sposób zużyte lub uszkodzone. Jeśli takie oznaki są widoczne lub jeśli urządzenie było użytkowane w niewłaściwy sposób, należy zwrócić je do dostawcy.
- Urządzenie nie służy do użytku medycznego w szpitalach.
- Niedozwolone jest korzystanie z urządzenia przez osoby niezdolne do odczuwania ciepła lub inne narażone osoby, które nie są w stanie zareagować na przegrzanie.
- Niedozwolone jest korzystanie z urządzenia przez dzieci, które nie ukończyły trzech lat, z uwagi na ich niezdolność do reagowania na przegrzanie.
- Urządzenie nie jest przeznaczone do użytku przez małe dzieci w wieku powyżej trzech lat, chyba że nastawy urządzenia zostaną wybrane przez rodzica lub opiekuna bądź dziecko zostało należycie poinstruowane o sposobach bezpiecznego sterowania działaniem urządzenia.
- Nie wolno dopuścić, aby podczas prania przełącznik lub moduł sterujący zamoczył się, a w trakcie suszenia przewód musi być umieszczony tak, aby woda nie wpływała do przełącznika lub modułu sterującego.
- Informacje dla użytkowników w Europie: Niniejsze urządzenie może być użytkowane przez dzieci w wieku powyżej 8 lat oraz przez osoby niebędące w pełni władz fizycznych, poznawczych i umysłowych lub nieposiadające doświadczenia ani wiedzy, o ile osoba odpowiedzialna za ich bezpieczeństwo zapewni odpowiedni nadzór i przekaze wskazówki dotyczące użytkowania urządzenia oraz zagrożeń z nimi związanych. Urządzenie nie jest przeznaczone do zabawy nim przez dzieci. Czyszczenie oraz konserwacja nie mogą być przeprowadzane przez dzieci bez nadzoru.

- Informacje dla użytkowników z regionów innych niż Europa: Opisywane urządzenie nie jest przeznaczone do użycia przez osoby (w tym dzieci) niebędące w pełni władz fizycznych, poznawczych lub umysłowych, bądź nieposiadające odpowiedniej wiedzy i doświadczenia, o ile osoba odpowiedzialna za ich bezpieczeństwo nie zapewni odpowiedniego nadzoru i nie przekaże wskazówek dotyczących użytkowania urządzenia. Należy pilnować, aby dzieci nie bawiły się urządzeniem.
- Jeśli podczas użytkowania urządzenia wystąpią objawy wymienione poniżej, należy niezwłocznie zdjąć urządzenie i zasięgnąć porady lekarza. W przeciwnym razie istnieje ryzyko wyczerpania upałem lub udaru cieplnego.
  - Pierwsze oznaki:  
Odczuwanie dyskomfortu; nadmierne pocenie się; ból szyi, nudności; zawroty głowy lub senność.
  - Objawy wyczerpania upałem/udaru cieplnego:  
Nudności i wymioty; pulsujący ból głowy; zawroty głowy i senność; zanikanie wydzielania potu; zaczerwieniona, rozpalona i sucha skóra; osłabienie mięśni lub drgawki; przyspieszone tętno; szybki, płytki oddech; zmiany zachowania, takie jak splątanie, dezorientowanie lub zataczanie się; utrata przytomności.

## DANE TECHNICZNE

Model:	CB100D	DCB200
Material	Powłoka zewnętrzna: 100% poliestru Wypełnienie: 100% poliestru Podszewka: 100% poliestru	
Poziomy nastawy temperatury	3	
Wymiary (dług. x szer.)	700 mm x 1 400 mm	
Masa netto*	0,58 kg	

\* Masa w przybliżeniu bez uchwytu akumulatora, akumulatora, przedłużacza i torby do przechowywania.

### Dane techniczne uchwytu akumulatora i akumulatora

Gniazdo zasilania USB	Prąd stały 5 V, 2,4 A, typ A	
Napięcie znamionowe	Prąd stały maks. 10,8 V–12 V Prąd stały 14,4 V Prąd stały 18 V	
Akumulator	10,8 V — maks. 12 V	BL1015 / BL1016 / BL1020B / BL1021B / BL1040B / BL1041B
	14,4 V	BL1415 / BL1415N / BL1430 / BL1430B / BL1440 / BL1450 / BL1460B
	18 V	BL1815 / BL1815N / BL1820 / BL1820B / BL1830 / BL1830B / BL1840 / BL1840B / BL1850 / BL1850B / BL1860B

- W związku ze stale prowadzonym przez naszą firmę programem badawczo-rozwojowym niniejsze dane techniczne mogą ulec zmianom bez wcześniejszego powiadomienia.
- W innych krajach urządzenie może mieć odmiennie dane techniczne i może być wyposażone w inny akumulator.

**⚠ OSTRZEŻENIE:** Należy używać wyłącznie akumulatorów wymienionych powyżej. Używanie innych akumulatorów może stwarzać ryzyko wystąpienia obrażeń ciała lub pożaru.

## Dobór uchwytu akumulatora do koca

W celu prawidłowego dobrania uchwytu akumulatora do koca należy zapoznać się z poniższą tabelą.

- W przypadku akumulatora o napięciu 10,8 V — maks. 12 V należy użyć uchwytu akumulatora „YL00000003” lub „YL00000023”.
- W przypadku akumulatora o napięciu 14,4 V lub 18 V należy użyć uchwytu akumulatora „YL00000004” lub „YL00000024”.

Model	Akumulator	Numer części uchwytu akumulatora
CB100D	10,8 V — maks. 12 V	YL00000003 lub YL00000023
DCB200	14,4 V lub 18 V	YL00000004 lub YL00000024

**WSKAZÓWKA:** Dostępne uchwytu akumulatora różnią się w zależności od kraju.

## Czas pracy

### CB100D

Nastawa temperatury	Akumulator	
	BL1040B / BL1041B	
Prędkość wysoka (HIGH)	4 godz.	
Prędkość średnia (MEDIUM)	7,5 godz.	
Prędkość niska (LOW)	14 godz.	







### DCB200

Nastawa temperatury	Akumulator	
	BL1460B	BL1860B
Prędkość wysoka (HIGH)	6 godz.	10 godz.
Prędkość średnia (MEDIUM)	12 godz.	20 godz.
Prędkość niska (LOW)	23 godz.	35 godz.

- Czasy pracy podane w powyższej tabeli są przybliżone. Mogą one różnić się od rzeczywistych czasów pracy.
- Czasy pracy mogą różnić się w zależności od rodzaju akumulatora, stanu naładowanie oraz warunków korzystania.
- Akumulator może różnić się w zależności od kraju.

## Symbole

W przypadku tego produktu używane są niektóre z następujących symboli. Przed rozpoczęciem użytkowania należy zapoznać się z ich znaczeniem.

	Przeczytać instrukcję obsługi.
	Prać w pralce w temperaturze poniżej 30°C na trybie delikatnym.
	Nie wybielać.
	Nie wyżymać.
	Nie prasować.
	Nie prać chemicznie.
	Wyrób nieprzeznaczony do użytku przez bardzo małe dzieci (0–3 lat).
	Nie wbijać agrafek.



Suszyć w suszarce bębnowej w niskiej temperaturze.



Suszyć rozwieszono.



Urządzenie klasy III.



Dotyczy tylko państw UE  
Prawidłowa utylizacja tego produktu  
Ten symbol oznacza, że na terenie UE produktu nie należy wyrzucać razem z odpadami z gospodarstwa domowego. Aby uniknąć ewentualnych szkód w środowisku naturalnym lub zagrożeń dla zdrowia ludzi powstałych w wyniku niekontrolowanego usuwania odpadów, należy poddać produkt odpowiedzialnej utylizacji, która pozwoli na zrównoważone powtórne wykorzystanie zasobów materiałowych. Aby oddać urządzenie do utylizacji, należy skorzystać z usług punktów zbiórki odpowiednich odpadów lub zwrócić się do sprzedawcy detalicznego, u którego zakupiono produkt. W obu przypadkach możliwe będzie przekazanie produktu do recyklingu bezpiecznego dla środowiska.

## Przeznaczenie

Urządzenie jest przeznaczone do ogrzewania ciała w warunkach niskiej temperatury otoczenia.

# OSTRZEŻENIA DOTYCZĄCE BEZPIECZEŃSTWA

**▲OSTRZEŻENIE:** Przeczytać wszystkie ostrzeżenia bezpieczeństwa i wszystkie instrukcje. Niezastosowanie się do wspomnianych ostrzeżeń i instrukcji może doprowadzić do porażenia prądem elektrycznym, pożaru i/lub poważnych obrażeń ciała.

## Wszystkie ostrzeżenia i instrukcje należy zachować do wykorzystania w przyszłości.

Używany w sekcji ostrzeżeń i środków ostrożności termin „urządzenie” odnosi się do koca oraz uchwytu akumulatora wraz z akumulatorem.

### Ogólne ostrzeżenia związane z bezpieczeństwem

- Z urządzenia nie powinny korzystać dzieci, osoby niepełnosprawne ani osoby nieważliwe na wysoką temperaturę, na przykład ze względu na słabe krążenie krwi.
- Urządzenia należy używać wyłącznie do celów, do których jest przeznaczone.
- Nigdy nie używać urządzenia, gdy jest mokre.
- Nie nosić urządzenia na nieosłoniętej skórze.
- W przypadku wycucia nietypowego działania natychmiast wyłączyć urządzenie i wyjąć akumulator z uchwytu.
- Nie dopuszczać do zaciśnięcia przewodu zasilającego lub przedłużacza. Uszkodzony przewód może spowodować porażenie prądem elektrycznym lub pożar.
- W przypadku wykrycia nieprawidłowości skontaktować się z lokalnym centrum serwisowym w celu umówienia naprawy.
- Nie wbijać agrafek itp. Mogłoby to spowodować uszkodzenie wewnętrznych przewodów.
- Nie usuwać tabliczki znamionowej ani etykiet z informacjami o konserwacji. Jeśli staną się nieczytelne lub zgubią się, skontaktować się z lokalnym serwisem w celu umówienia naprawy.
- Wybierać nastawy temperatury odpowiednie do warunków otoczenia, biorąc pod uwagę długotrwałe używanie urządzenia.
- Nie wolno dopuścić, aby podczas prania lub suszenia doszło do zamoczenia akumulatora, uchwytu akumulatora lub złączy.
- Urządzenie nie jest przeznaczone do użytku przez małe dzieci, chyba że nastawy urządzenia zostaną wybrane przez rodzica lub opiekuna bądź dziecko zostało należycie poinstruowane o sposobach bezpiecznego sterowania działaniem urządzenia.
- Należy uważać, by to samo miejsce na skórze nie stykało się przez długi czas z sekcją grzejną. Jeśli sekcja grzejna będzie stykała się przez długi czas z tą samą częścią skóry, nawet niska temperatura (od 40 do 60°C) może spowodować poparzenia.

- W przypadku wycucia, że urządzenie jest gorące, należy zaprzestać jego używania.
- Nigdy nie używać urządzenia podczas snu.
- Aby uniknąć ryzyka wystąpienia udaru cieplnego, należy odłączyć ubranie w przypadku przemieszczenia się do środowiska, w którym panuje wyraźnie wyższa temperatura.
- Nie wbijać do koca agrafek.
- Przed przystąpieniem do ładowania akumulatorów należy wyjąć je z urządzenia.
- Całkowicie zużyte akumulatory należy wyjąć z urządzenia i bezpiecznie zutylizować.
- Gdy koc nie jest używany, należy odłączyć od niego uchwyt akumulatora.
- Przed odłożeniem urządzenia do przechowywania należy wyjąć akumulatory z uchwytu.
- Nie zwierać końcówek zasilających.
- Nie używać urządzenia w pobliżu ognia ani w środowisku wybuchowym, na przykład w obecności łatwopalnych cieczy, gazów lub pyłów.
- Nie używać urządzenia na zwierzętach. Trzymać urządzenie z daleka od zwierząt.
- Nie rzucać ani nie kręcić urządzeniem.
- Nie kłaść na urządzeniu ciężkich przedmiotów.
- Nie składać koca podczas użytkowania.
- Uważać, aby przewód lub koc nie zaplątały się o ruchome przedmioty, takie jak rozkładany fotel czy łóżko.
- Nie używać urządzenia jednocześnie z innymi urządzeniami grzewczymi.

### Pranie

- Prać koc zgodnie z instrukcjami na dołączonej do koca metce ostrzegawczej.
- Przed przystąpieniem do czyszczenia koca wyjąć uchwyt akumulatora, przedłużacz oraz akumulator. Przewód zasilający umieścić w kieszeni na akumulator i zapiąć zamek.

### Bezpieczeństwo w miejscu pracy

- W miejscu pracy należy utrzymywać czystość i zadbać o dobre oświetlenie. Praca w miejscach nieuporządkowanych i ciemnych zwiększa ryzyko wypadku.

### Bezpieczeństwo elektryczne

- Nie wystawiać urządzenia na działanie deszczu ani wilgoci. Dostająca się do koca woda zwiększa ryzyko porażenia prądem elektrycznym.
- Obchodzić się z przewodem zasilającym w prawidłowy sposób. Nigdy nie używać przewodu do noszenia, ciągnięcia ani odłączania koca. Przewód należy chronić przed ciepłem, olejem i ostrymi krawędziami.
- Nie podłączać źródła zasilania do gniazda USB. W przeciwnym razie istnieje ryzyko wystąpienia pożaru. Gniazdo USB służy wyłącznie do ładowania urządzeń niskonapięciowych.
- Zawsze należy zakładać osłonę na gniazdo USB, gdy żadne urządzenie niskonapięciowe nie jest ładowane.
- Nie wkładać gwoździ, przewodów itp. do gniazda zasilającego USB. Mogłoby to spowodować zwarcie, a w konsekwencji zadymienie i zapłon.

- Nie dotykać przewodu ani akumulatora mokrymi lub tłustymi rękami.
- Nigdy nie używać urządzenia z uszkodzonym przewodem lub wtyczką.
- Zawsze używać akumulatora oraz uchwytu akumulatora wskazanych przez firmę Makita.
- Nie zostawiać przewodu odłączonego, kiedy dostarczane jest zasilanie z akumulatora. Małe dzieci mogą włożyć wtyczkę pod napięciem do ust i odnieść obrażenia.
- Nie podłączać wtyczki uchwytu akumulatora do urządzeń innych niż produkty wskazane przez firmę Makita.

#### Bezpieczeństwo osobiste

- Podczas korzystania z urządzenia należy zachować czujność, uważać na to, co się robi, oraz zachowywać zdrowy rozsądek. Nie korzystać z urządzenia w stanie zmęczenia ani pod wpływem substancji odurzających, alkoholu lub lekarstw. Moment nieuwagi podczas korzystania z urządzenia może skutkować poważnymi obrażeniami ciała.

#### Korzystanie z urządzenia i konserwacja

- Nie używać urządzenia, jeśli nie da się go włączyć i wyłączyć przełącznikiem. Urządzenie, którego pracy nie można kontrolować przełącznikiem, jest niebezpieczne i musi zostać poddane naprawie.
- Urządzenie należy odpowiednio konserwować. Należy sprawdzać, czy nie doszło do uszkodzenia części lub czy nie są obecne inne czynniki, które mogą niekorzystnie wpływać na działanie urządzenia. W przypadku uszkodzenia przed ponownym użyciem urządzenie należy poddać naprawie.
- Urządzenia należy używać zgodnie z niniejszymi instrukcjami, biorąc pod uwagę warunki pracy oraz rodzaj wykonywanego zadania. Używanie urządzenia do zastosowań innych niż przewidziane może powodować zagrożenie.
- W razie przepalenia bezpiecznika zwrócić urządzenie do autoryzowanego serwisu celem wykonania naprawy.

#### Użytkowanie narzędzi akumulatorowych i dbałość o nie

1. Akumulator należy ładować wyłącznie przy użyciu określonej przez producenta ładowarki. Ładowarka przeznaczona do jednego typu akumulatora może stwarzać zagrożenie pożarem, gdy będzie używana do ładowania innego akumulatora.
2. Do zasilania elektronarzędzi używać tylko specjalnie do tego celu przeznaczonych akumulatorów. Używanie innych akumulatorów może stwarzać ryzyko wystąpienia obrażeń ciała lub pożaru.
3. Gdy akumulator nie jest używany, należy zabezpieczyć go przed kontaktem z metalowymi przedmiotami, typu spinacze, monety, klucze, gwoździe, wkręty lub innymi metalowymi drobiazgami, które mogą powodować zwarcie styków akumulatora. Zwarcie styków akumulatora grozi poparzeniami lub pożarem.

4. W niewłaściwych warunkach eksploatacji może dojść do wycieku elektrolitu z akumulatora. Nie należy go dotykać. W razie przypadkowego kontaktu należy przemyć skażoną skórę wodą. W przypadku dostania się elektrolitu do oczu należy dodatkowo skorzystać z porady lekarza. Elektrolit z akumulatora może powodować podrażnienia lub poparzenia.
5. Nie używać uszkodzonego lub przerobionego akumulatora ani narzędzia. Uszkodzone lub przerobione akumulatory mogą działać w nieprzewidywalny sposób i spowodować pożar, wybuch lub obrażenia ciała.
6. Nie wystawiać akumulatora ani narzędzia na działanie ognia ani nadmiernej temperatury. Narażenie na ogień lub temperaturę wyższą niż 130°C może spowodować wybuch.
7. Przestrzegać wszystkich instrukcji ładowania i nie ładować akumulatora ani narzędzia w temperaturze wykraczającej poza zakres określony w instrukcji. Nieprawidłowe ładowanie lub temperatury wykraczająca poza określony zakres mogą spowodować uszkodzenie akumulatora oraz wzrost zagrożenia pożarem.

### Ważne zasady bezpieczeństwa dotyczące akumulatora

1. Przed użyciem akumulatora zapoznać się ze wszystkimi instrukcjami i znakami ostrzegawczymi na (1) ładowarce, (2) akumulatorze i (3) produkcie, w którym będzie używany akumulator.
2. Akumulatora nie wolno rozbierać.
3. Jeśli czas działania uległ znacznemu skróceniu, należy natychmiast przerwać pracę. Może bowiem dojść do przegrzania, ewentualnych poparzeń, a nawet eksplozji.
4. W przypadku przedostania się elektrolitu do oczu, przemyć je czystą wodą i niezwłocznie uzyskać pomoc lekarską. Może on bowiem spowodować utratę wzroku.
5. Nie doprowadzać do zwarcia akumulatora:
  - (1) Nie dotykać styków materiałami przewodzącymi prąd.
  - (2) Unikać przechowywania akumulatora w pojemniku z metalowymi przedmiotami, takimi jak gwoździe, monety itp.
  - (3) Chronić akumulator przed deszczem lub wodą.
 Zwarcie prowadzi do przepływu prądu elektrycznego o dużym natężeniu i przegrzania akumulatora, co w konsekwencji może grozić poparzeniami a nawet awarią urządzenia.
6. Narzędzia i akumulatora nie wolno przechowywać w miejscach, w których temperatura osiąga bądź przekracza 50°C (122°F).
7. Akumulatorów nie wolno spalać, również tych poważnie uszkodzonych lub całkowicie zużytych. Akumulator może eksplodować w ogniu.
8. Chronić akumulator przed upadkiem i uderzeniami.
9. Nie wolno używać uszkodzonego akumulatora.



10. **Stanowiące wyposażenie akumulatory litowo-jonowe podlegają przepisom dotyczącym produktów niebezpiecznych.** Na potrzeby transportu komercyjnego, np. świadczony przez firmy trzecie czy spedycyjne, należy przestrzegać specjalnych wymagań w zakresie pakowania i oznaczania etykietami. Przygotowanie produktu do wysyłki wymaga skonsultowania się ze specjalistą ds. materiałów niebezpiecznych. Należy także przestrzegać przepisów krajowych, które mogą być bardziej szczegółowe. Zakleić taśmą lub zaślepić otwarte styki akumulatora oraz zabezpieczyć go, aby nie mógł się przesunąć w opakowaniu.
11. **Jeśli zajdzie konieczność utylizacji akumulatora, należy wyjąć go z narzędzia i przekazać w bezpieczne miejsce. Postępować zgodnie z przepisami lokalnymi dotyczącymi utylizacji akumulatorów.**
12. **Używać akumulatorów tylko z produktami określonymi przez firmę Makita.** Zastosowanie akumulatorów w niezgodnych produktach może spowodować pożar, przegrzanie, wybuch lub wyciek elektrolitu.
13. **Jeśli narzędzie nie będzie używane przez dłuższy czas, należy wyjąć z niego akumulator.**

## ZACHOWAĆ NINIEJSZE INSTRUKCJE.

**▲PRZESTROGA:** Używać wyłącznie oryginalnych akumulatorów firmy Makita. Używanie nieoryginalnych akumulatorów firm innych niż Makita lub akumulatorów, które zostały zmodyfikowane, może spowodować wybuch akumulatora i pożar, obrażenia ciała oraz zniszczenie mienia. Stanowi to również naruszenie warunków gwarancji firmy Makita dotyczących narzędzia i ładowarki.

## Wskazówki dotyczące zachowania maksymalnej trwałości akumulatora

1. **Akumulator należy naładować zanim zostanie do końca rozładowany. Po zauważeniu spadku mocy narzędzia należy przerwać pracę i naładować akumulator.**
2. **Nie wolno ładować powtórnie w pełni naładowanego akumulatora. Przeładowanie akumulatora skracają jego trwałość.**
3. **Akumulator należy ładować w temperaturze pokojowej w przedziale 10–40°C (50–104°F). W przypadku gorącego akumulatora przed przystąpieniem do ładowania należy poczekać, aż ostygnie.**
4. **Akumulatory niklowo-wodorkowe należy naładować po okresie długiego nieużytkowania (dłuższego niż sześć miesięcy).**

## OPIS CZĘŚCI

Uchwyt akumulatora (wyposażenie dodatkowe)

► Rys.1

1	Uchwyt akumulatora (10,8 V — maks. 12 V)	2	Uchwyt akumulatora (14,4 V/18 V)	3	Zaczep na pasek	4	Otwór paska
---	--	---	----------------------------------	---	-----------------	---	-------------

► Rys.2

1	Przewód zasilający	2	Kieszon na akumulator	3	Przycisk zasilania	4	Element grzejny (wewnątrz)
5	Przedłużacz	-	-	-	-	-	-

## INSTALACJA

### Wkładanie i wyjmowanie akumulatora

**▲PRZESTROGA:** Przed włożeniem lub wyjęciem akumulatora należy zawsze wyłączyć urządzenie.

**▲PRZESTROGA:** Podczas wkładania i wyjmowania akumulatora należy mocno trzymać uchwyt akumulatora i akumulator. Zbyt słabe trzymanie uchwytu akumulatora i akumulatora może spowodować ich wyslizgnięcie się i uszkodzenie, a nawet odniesienie obrażeń ciała.

► Rys.3: 1. Czerwony wskaźnik 2. Przycisk  
3. Akumulator 4. Uchwyt akumulatora (wyposażenie dodatkowe)

Aby włożyć akumulator, wyrównać występ na akumulatorze z rowkiem w obudowie i wsunąć go na swoje miejsce. Wsunąć akumulator do oporu, aż wskoczy na swoje miejsce i słyszalne będzie delikatne kliknięcie. Jeśli jest widoczny czerwony wskaźnik w górnej części przycisku, akumulator nie został całkowicie zatrzasknięty.

Aby wyciągnąć akumulator, wysunąć go z uchwytu, naciskając przycisk znajdujący się w przedniej jego części.

**▲PRZESTROGA:** Akumulator należy włożyć do końca, tak aby czerwony wskaźnik nie był widoczny. W przeciwnym razie akumulator może przypadkowo wypaść z uchwytu, powodując obrażenia operatora lub osób postronnych.

**▲PRZESTROGA:** Nie wkładać akumulatora na siłę. Jeśli akumulator nie daje się swobodnie wsunąć, oznacza to, że został włożony nieprawidłowo.

## Mocowanie uchwytu akumulatora

Wyjmij przewód zasilający z kieszeni na akumulator i połącz gniazdo wtykowe z wtyczką uchwytu akumulatora.

- **Rys.4:** 1. Przewód zasilający 2. Gniazdo wtykowe 3. Wtyczka

## Kieszon na akumulator

Uchwyt akumulatora (wraz z akumulatorem) można przechowywać w kieszeni na akumulator. Wyjmij przewód zasilający z kieszeni na akumulator i połącz gniazdo wtykowe z wtyczką uchwytu akumulatora. Następnie włóż uchwyt akumulatora (wraz z akumulatorem) do kieszeni na akumulator i zapnij zamek.

- **Rys.5**

**▲PRZESTROGA:** Należy pamiętać, aby po umieszczeniu uchwytu akumulatora (wraz z akumulatorem) w kieszeni koniecznie zapiąć zamek.

Zaczepek na pasek na uchwycie akumulatora można odłączyć, odkręcając śruby.

- **Rys.6:** 1. Śruba 2. Zaczepek na pasek

## Używanie przedłużacza

Jeśli chcesz umieścić uchwyt akumulatora poza kieszenią na akumulator, podłącz przedłużacz pomiędzy gniazdem wtykowym przewodu zasilającego a wtyczką uchwytu akumulatora.

- **Rys.7:** 1. Przedłużacz 2. Gniazdo wtykowe 3. Wtyczka

**UWAGA:** W przypadku użycia przedłużacza należy ostrożnie obchodzić się z uchwytem akumulatora, tak aby przez przypadek go nie upuścić.

## Używanie zaczepu na pasek z uchwytem akumulatora

Aby zawiesić uchwyt akumulatora na pasku biodrowym, należy zamocować na pasku zaczep na pasek, a następnie połączyć gniazdo wtykowe z wtyczką na uchwycie akumulatora.

- **Rys.8:** 1. Zaczep na pasek 2. Uchwyt akumulatora 3. Pasek biodrowy 4. Wtyczka 5. Gniazdo wtykowe

**UWAGA:** Aby zapobiec przypadkowemu upuszczeniu akumulatora, umieścić pasek w otworze i zabezpieczyć go.

Uchwyt akumulatora jest wyposażony w funkcję zapobiegającą upuszczeniu. Ściągając uchwyt akumulatora z paska, należy pociągnąć za uchwyt, naciskając przycisk odblokowywania.

- **Rys.9:** 1. Przycisk odblokowywania

## OPIS DZIAŁANIA

### Przycisk zasilania

Aby włączyć koc, naciśnij i przytrzymaj przycisk zasilania przez kilka sekund. Aby wyłączyć, ponownie naciśnij i przytrzymaj przycisk zasilania.

### Regulacja temperatury

**▲PRZESTROGA:** Aby włączyć tryb pracy ciągłej, należy wybrać nastawę temperatury na poziomie „niski” (kolor niebieski). Jeśli sekcja grzejna będzie stykała się z tym samym obszarem skóry przez długi czas, nawet niska temperatura może spowodować poparzenia.

Dostępne są trzy nastawy temperatury (wysoka, średnia, niska). Bezpośrednio po włączeniu koca ustawiana jest temperatura „wysoka”. Każde naciśnięcie przycisku zasilania powoduje zmianę nastawy temperatury, tak jak przedstawiono to na ilustracji. Kolor przycisku zasilania odzwierciedla wybraną nastawę.

- **Rys.10:** 1. Czerwonony: „wysoka” 2. Biały: „średnia” 3. Niebieski: „niska”

### Wskazanie stanu naładowania akumulatora

Tylko w przypadku akumulatorów ze wskaźnikiem

- **Rys.11:** 1. Lampki wskaźnika 2. Przycisk kontrolny

Nacisnąć przycisk kontrolny na akumulatorze w celu wyświetlenia stanu naładowania akumulatora. Lampki wskaźnika zaświecą się przez kilka sekund.

Lampki wskaźnika			Pozostała energia akumulatora
Świeci się	Wyłączony	Miga	
			75–100%
			50–75%
			25–50%
			0–25%
			Naladować akumulator.
(Tylko dla akumulatorów 14,4 V i 18 V).			
			Akumulator może nie działać poprawnie.
(Tylko dla akumulatorów 14,4 V i 18 V).			

**WSKAZÓWKA:** Zależnie od warunków użytkowania i temperatury otoczenia, wskazywany poziom może nieznacznie się różnić od rzeczywistego stanu naładowania akumulatora.

## Układ zabezpieczenia akumulatora

Urządzenie jest wyposażone w układ zabezpieczenia akumulatora. Układ automatycznie odcina zasilanie części grzejnych w celu wydłużenia trwałości akumulatora. Jeśli stan naładowania akumulatora jest zbyt niski, urządzenie nie będzie pracować. Po włączeniu urządzenia części grzejne znów będą zasilane, ale po krótkim czasie zostaną wyłączone. W takiej sytuacji należy wyjąć akumulator i go naładować.

## Podłączanie urządzeń USB

**PRZESTROGA:** Należy podłączać wyłącznie urządzenia, które są zgodne z gniazdem zasilania USB. W przeciwnym razie może wystąpić usterka uchwytu akumulatora.

**UWAGA:** Przed podłączeniem urządzenia USB do uchwytu akumulatora (z akumulatorem) zawsze należy wykonać kopię zapasową danych na urządzeniu USB. W przeciwnym razie może dojść do utraty danych.

Uchwyt akumulatora (z akumulatorem) może działać jako zewnętrzne źródło zasilania urządzeń USB.

Otworzyć pokrywę i podłączyć przewód USB (nie jest dołączony) do gniazda zasilania uchwytu akumulatora. Następnie podłączyć drugi koniec przewodu do urządzenia i włączyć przełącznik obok gniazda USB. Uchwyt akumulatora (z akumulatorem) zapewnia zasilanie prądem stałym 5 V, 2,4 A (maksymalnie).

► **Rys.12:** 1. Pokrywa 2. Przełącznik

**WSKAZÓWKA:** Uchwyt akumulatora może nie zasilать niektórych urządzeń USB.

**WSKAZÓWKA:** Wyjąć przewód USB i zamknąć pokrywę, gdy przewód nie jest używany lub ładowanie zostało zakończone.

**WSKAZÓWKA:** Moc akumulatora jest zużywana zawsze, gdy przełącznik jest włączony. Zawsze należy wyłączyć przełącznik, kiedy akumulator nie jest używany.

**WSKAZÓWKA:** W przypadku ładowania kolejno kilku urządzeń USB, należy po zakończeniu ładowania każdego urządzenia, a przed rozpoczęciem ładowania następnego, odczekać około 10 sekund.

## Przykłady użycia

Zapinając guziki zatraskowe i zaciskając pasek, koca można używać do ogrzewania ramion i obszaru pasa.

► **Rys.13**

► **Rys.14:** 1. Guzik zatraskowy 2. Pasek

► **Rys.15:** 1. Guzik zatraskowy 2. Pasek

**UWAGA:** Aby zapobiec uszkodzeniu znajdującego się wewnątrz koca elementu grzejnego, koca nie należy używać jako poduszki lub dywanika.

**UWAGA:** Nosząc koc na ramionach lub wokół pasa, należy zawsze mieć zapięte guziki zatraskowe lub zaciśnięty pasek.

## KONSERWACJA

**PRZESTROGA:** Przed przystąpieniem do przeglądu lub konserwacji koca należy upewnić się, że jest on wyłączony oraz że został wyjęty akumulator.

**PRZESTROGA:** Jeśli koc nie włącza się lub zauważono inną usterkę przy całkowicie naładowanym akumulatorze, należy wyczyścić styki uchwytu akumulatora oraz akumulator. Jeśli koc nadal nie działa prawidłowo, należy zaprzestać jego używania i skontaktować się z autoryzowanym centrum serwisowym.

**UWAGA:** Nie stosować benzyny, rozpuszczalników, alkoholu itp. środków. Mogą one powodować odbarwienia, odkształcenia lub pęknięcia.

W celu zachowania odpowiedniego poziomu BEZPIECZEŃSTWA i NIEZAWODNOŚCI produktu wszelkie naprawy i różnego rodzaju prace konserwacyjne lub regulacje powinny być przeprowadzane przez autoryzowany lub fabryczny punkt serwisowy narzędzi Makita, zawsze z użyciem oryginalnych części zamiennych Makita.

## Czyszczenie koca

- Przed wypraniem należy odłączyć od koca uchwyt akumulatora (lub przedłużacz).
- Należy pamiętać, aby przed wypraniem urządzenia umieścić przewód zasilający w kieszeni na akumulator i zapiąć zamek.
- Postępować zgodnie z instrukcjami na metce.
- Nie prać koca z innymi ubraniami. Może to spowodować wyblaknięcie kolorów lub zafarbowanie.
- Nie używać środków zmiękczących do tkanin.
- Używać wyłącznie neutralnych detergentów.
- Po wypraniu należy niezwłocznie wyjąć koc z pralki.

## Przechowywanie

Gdy koc nie jest używany, należy odłączyć od niego uchwyt akumulatora. Umieścić koc w torbie do przechowywania.

► **Rys.16:** 1. Torba do przechowywania

**UWAGA:** Nie przechowywać koca w pobliżu przedmiotów o ostrych krawędziach. Może to spowodować uszkodzenie koca.

**UWAGA:** Nie przechowywać uchwytu akumulatora ani koca w pobliżu repelentu zawierającego naftalen lub kamforę. Może to doprowadzić do uszkodzenia plastikowego elementu oraz izolacji przewodu.

# AKCESORIA OPCJONALNE

**⚠ PRZESTROGA:** Zaleca się stosowanie wymienionych akcesoriów i przystawek razem z narzędziem Makita opisanym w niniejszej instrukcji.

Stosowanie innych akcesoriów lub przystawek może być przyczyną obrażeń ciała. Akcesoria lub przystawki należy wykorzystywać tylko zgodnie z ich przeznaczeniem.

W razie potrzeby wszelkiej pomocy i szczegółowych informacji na temat niniejszych akcesoriów udziela Państwu lokalne punkty serwisowe Makita.

- Uchwyt akumulatora
- Oryginalny akumulator i ładowarka firmy Makita

**WSKAZÓWKA:** Niektóre pozycje znajdujące się na liście mogą być dołączone do pakietu narzędziowego jako akcesoria standardowe. Mogą to być różne pozycje, w zależności od kraju.

## FIGYELMEZTETÉS

Fontos utasítások. Őrizze meg a jövőbeni használatra.

- Használaton kívül a következőképpen tárolja:
  - Engedje, hogy lehűljön, mielőtt összehajtja.
  - Ne gyűrje a készüléket úgy, hogy tároláskor más tárgyakat helyez rá.
- Gyakran vizsgálja meg a készüléken a kopás vagy sérülés jeleit. Ha arra utaló jelek vannak, hogy a készüléket helytelenül használták, ne használja tovább, és küldje vissza az eladónak.
- A készüléket nem orvosi használatra tervezték.
- A készüléket nem használhatják a hőre érzéketlen személyek és más nagyon sérülékeny személyek, akik nem képesek reagálni a túlmelegedésre.
- Három év alatti gyermekek nem használhatják ezt a készüléket, mert nem képesek reagálni a túlmelegedésre.
- A készüléket ne használják három évnél idősebb kisgyermekek, kivéve ha egy szülő vagy nevelő előre beállította a vezérlőket vagy a gyermeket megfelelően megtanították, hogyan működtesse biztonságosan a vezérlőket.
- Nem szabad megengedni, hogy a kapcsoló- vagy vezérlőegység benedvedjen mosás közben, és szárítás közben úgy kell elhelyezni a kábelt, hogy biztosítsuk, hogy nem folyik be víz a kapcsolóba vagy vezérlőbe.
- Európai felhasználóknak: A készüléket nem használhatják 8 évnél fiatalabb gyermekek, valamint csökkent fizikai, érzékelési vagy értelmi képességű személyek, illetve olyanok, akiknek nincs meg a tapasztalatuk és tudásuk ehhez, kivéve, ha valaki a biztonságos használatra megtanítja őket, ismerteti velük a lehetséges veszélyeket, és a használat közben felügyeli őket. Gyermekek ne játszanak a készülékkel. A készülék tisztítását és karbantartását felügyelet nélküli gyermekek ne végezzék.
- Európán kívüli területek felhasználói részére: A gépet nem használhatják csökkent fizikai, érzékelési vagy értelmi képességű személyek (a gyerekeket is beleértve), vagy akiknek nincs meg a tapasztalatuk és tudásuk ehhez; kivéve, ha a biztonságukért felelős személy a használatra megtanítja, vagy a használat közben felügyeli őket. Ügyeljen rá, hogy gyermekek ne játszhassanak a géppel.

- Ha az alább felsorolt tünetek egyikétől szenved a készülék használatakor, vegye le azonnal, és forduljon orvoshoz. Ellenkező esetben fennáll a hőségtől való kimerültség vagy a hőguta veszélye.
  - Első jelek:  
Rossz közérzet; túlzott izzadás; nyaki fájdalom; hányinger; szédülés vagy álmodás.
  - A hőségtől való kimerültség/hőguta tünetei:  
Hányinger és hányás; lüktető fejfájás; szédülés és álmodás; az izzadás hiánya; piros, forró és száraz bőr; izomgyengeség vagy görcsök; gyors szívverés; kapkodó, felszínes légzés; megváltozott viselkedés, például zavartság, tájékozódási gondok vagy tántorgás; eszméletvesztés.

## RÉSZLETES LEÍRÁS

Típus:	CB100D	DCB200
Anyag	Külső: 100% poliészter Töltet: 100% poliészter Huzat: 100% poliészter	
Hőmérsékletbeállítás lépései	3	
Méret (H x Sz)	700 mm x 1 400 mm	
Nettó tömeg *	0,58 kg	

\* Hozzávetőleges súly akkumulátortartó, akkumulátor, hosszabbító kábel és tárolótáska nélkül.

### Akkumulátortartó és akkumulátor műszaki adatai

USB tápellátó port	5 V, 2,4 A, egyenáram, A típus	
Névleges feszültség	10,8 V – max. 12 V, egyenáram 14,4 V, egyenáram 18 V, egyenáram	
Akkumulátor	10,8 V - max. 12 V	BL1015 / BL1016 / BL1020B / BL1021B / BL1040B / BL1041B
	14,4 V	BL1415 / BL1415N / BL1430 / BL1430B / BL1440 / BL1450 / BL1460B
	18 V	BL1815 / BL1815N / BL1820 / BL1820B / BL1830 / BL1830B / BL1840 / BL1840B / BL1850 / BL1850B / BL1860B

- Folyamatos kutató- és fejlesztőprogramunk eredményeként az itt felsorolt műszaki adatok figyelmeztetés nélkül megváltozhatnak.
- A műszaki adatok és az akkumulátor országoként változhatnak.

**▲ FIGYELMEZTETÉS:** Csak a fentiekben felsorolt akkumulátorokat használja. Bármilyen más akkumulátor használata sérüléseket és/vagy tüzet okozhat.

### Az akkumulátortartó és a takaró kombinációja

Az akkumulátortartó és a takaró kombinációit lásd az alábbi táblázatban.

- A 10,8 V - max. 12 V-os akkumulátorhoz használja az „YL00000003” vagy „YL00000023” akkumulátortartót.
- A 14,4 V vagy 18 V-os akkumulátorhoz használja az „YL00000004” vagy „YL00000024” akkumulátortartót.

Típus	Akkumulátor	Akkumulátortartó cikkszám
CB100D	10,8 V - max. 12 V	YL00000003 vagy YL00000023
DCB200	14,4 V vagy 18 V	YL00000004 vagy YL00000024

**MEGJEGYZÉS:** Az elérhető akkumulátortartók országtól függően eltérők lehetnek.

# Üzemidő

## CB100D

Hőmérsékletbeállítás	Akkumulátor	
	BL1040B / BL1041B	
MAGAS	4 óra	
KÖZEPES	7,5 óra	
ALACSONY	14 óra	

## DCB200

Hőmérsékletbeállítás	Akkumulátor	
	BL1460B	BL1860B
MAGAS	6 óra	10 óra
KÖZEPES	12 óra	20 óra
ALACSONY	23 óra	35 óra

- A fenti táblázatban jelzett üzemidők csak iránymutatóként szolgáló becslések. Eltérhetnek a valós üzemidőtől.
- Az üzemidők az akkumulátor típusától, a töltöttség szintjétől és a használati körülményektől függően eltérhetnek.
- Az akkumulátor országonként változhat.

## Szimbólumok

A következő jelek egy részét használják a termékhez. Használat előtt bizonyosodjon meg arról, hogy helyesen értelmezi a jelentésüket.

	Olvassa el a használati utasítást.
	A mosógépben 30 °C alatti hőmérsékleten, kímélő programban mossa.
	Fehéríteni tilos.
	Ne csavarja ki.
	Nem vasalható.
	Nem vegytisztítható.
	Nagyon kicsi gyermekek nem használhatják (0-3 évig).
	Ne szűrjön bele tüt.
	Szárítógépben alacsony hőfokon szárítható.
	Függesztve szárítandó.
	III. osztályú eszköz.



Csak az Európai Unió tagállamai számára  
A termék helyes ártalmatlanítása  
Ez a jelölés azt jelzi, hogy ezt a terméket az EU egész területén nem szabad a háztartási hulladékkal együtt ártalmatlanítani. A környezet vagy az emberi egészség ellenőrizetlen hulladékkezelés általi esetleges károsodásának megakadályozása érdekében hasznosítsa újra felelősen, és segítse elő az anyagi erőforrások fenntartható újrafelhasználását. A használt eszköz visszaküldéséhez kérjük, használja a visszaküldési és gyűjtési rendszereket, vagy vegye fel a kapcsolatot a kereskedővel, ahol a terméket megvásárolta. Ők gondoskodhatnak a termék környezetbarát, biztonságos újrahasznosításáról.

## Rendeltetés

A készülék a test felmelegítésére szolgál hideg környezetben.

## BIZTONSÁGI FIGYELMEZTETÉS

**▲ FIGYELMEZTETÉS:** Olvassa el az összes biztonsági figyelmeztetést és utasítást. Ha nem tartja be a figyelmeztetéseket és utasításokat, akkor áramütés, tűz és/vagy súlyos sérülés következhet be.

**Őrizzen meg minden figyelmeztetést és utasítást a későbbi tájékozódás érdekében.**

A figyelmeztetésekből és óvintézkedésekből szereplő „készülék” kifejezés a takaróra vonatkozik akkumulátortartóval és akkumulátorral együtt.

## Általános biztonsági figyelmeztetések

- **Gyermekek, fogyatékossgal élő személyek, illetve a hőre érzékenyek, például rossz vérkeringéssel rendelkező személyek tartózkodjanak a takaró használatától.**
- **Ne használja a készüléket a szándékolttól eltérő célra.**
- **Soha ne használja a készüléket nedvesen.**
- **Ne viselje a készüléket közvetlenül a bőrén.**
- **Ha bármilyen szokatlan jelenséget észlel, kapcsolja ki a készüléket, majd azonnal távolítsa el az akkumulátortartót.**
- **Ne engedje, hogy a tápkábel vagy a hosszabító kábel becsipődjön. A sérült kábel áramütést vagy tüzet okozhat.**
- **Ha azt tapasztalja, hogy a termék bármilyen módon eltér a normálistól, javításért forduljon a helyi szervizközponthoz.**
- **Ne használjon tűt vagy hasonló dolgokat. A belső elektromos huzalozás megsérülhet.**
- **Őrizze meg a karbantartási címket és a névtáblát. Ha olvashatatlanná válnak vagy elveszödnek, javításért forduljon a hivatalos szervizközpontunkhoz.**
- **A hőmérsékletbeállításokat folyamatosan használathoz, a felhasználási környezetnek megfelelően válassza ki.**
- **Nem szabad engedni, hogy az akkumulátor, az akkumulátortartó vagy a csatlakozók nedvessé váljanak a mosás és szárítás során.**
- **A készüléket ne használják kisgyermek, kivéve ha egy szülő vagy nevelő előre beállította a vezérlőket vagy a gyermeket megfelelően megtanították, hogyan működtesse biztonságosan a vezérlőket.**
- **Vigyázzon, hogy a fűtő szakasz ne érintkezzen a bőr ugyanazon részével hosszú ideig. Ha a fűtő szakasz a bőr ugyanazon részével érintkezik hosszú ideig, fennáll az alacsony hőmérsékletű égés lehetősége még viszonylag alacsony (40-60°C) hőmérsékleten is.**
- **Ne használja tovább a készüléket, ha forrónak éri.**
- **Soha ne használja a készüléket alvás közben.**
- **A hűguta lehetőségének elkerülése érdekében csatlakoztassa szét a ruházatot, amikor jelentősen magasabb hőmérsékletű környezetbe megy át.**
- **Ne szúrjon tüket a takaróba.**
- **Távolítsa el az akkumulátorokat a készülékből töltés előtt.**
- **Távolítsa el a lemerült akkumulátorokat a készülékből, és ártalmatlanítsa azokat biztonságosan.**
- **Válassza le az akkumulátortartót a takaróról, ha nincs használatban.**
- **A készülék tárolása előtt vegye ki az akkumulátortartóból az akkumulátorokat.**
- **Ne zárja rövidre a tápterminálokat.**
- **Ne használja a készüléket tűz mellett vagy robbanásveszélyes környezetben, például gyúlékony folyadékok, gázok vagy por jelenlétében.**
- **Ne használja a készüléket kisállatokhoz. Tartsa távol a készüléket a kisállatoktól.**
- **Ne dobja és ne forgassa a készüléket.**
- **Ne helyezzen nehéz tárgyakat a készülékre.**
- **Ne használja a készüléket összehajtott takaróval.**

- **Vigyázzon, ne engedje, hogy a kábelt vagy a takarót becsipje egy mozgatható készülék, például egy dönthető támlájú szék vagy ágy.**
- **Ne használja a készüléket más fűtőkészülékekkel egy időben.**

## Mosás

- **A takaró mosásakor kövesse a takarón lévő figyelmeztető címke utasításait.**
- **A takaró tisztítása előtt távolítsa el az akkumulátortartót, a hosszabító kábelt és az akkumulátorokat. Tegye a tápkábelt az akkumulátorzsebbe, és húzza be a cipzárt.**

## A munkaterület biztonsága

- **Tartsa tisztán a munkaterületet és ügyeljen a jó megvilágításra. A rendezetlen vagy sötét munkaterületek növelik a baleset kockázatát.**

## Elektromos biztonság

- **Ne tegye ki a készüléket esőnek vagy nedves körülményeknek. A készülékbe kerülő víz növeli az áramütés kockázatát.**
- **Ne rongálja meg a kábelt. Soha ne használja a kábelt a takaró hordozásához, vontatásához vagy a csatlakozóból való kihúzásához. Tartsa távol a kábelt a hőtől, olajtól és az éles felületektől.**
- **Ne csatlakoztassa az áramforrást USB-porthoz. Ha nem így tesz, az tűzveszélyes lehet. Az USB-port csak alacsonyabb feszültségű készülék töltésére alkalmas.**
- **Ha éppen nem az alacsonyabb feszültségű készüléket tölti, tegye fel a fedelet az USB-portra.**
- **Ne dugjon szegyet, huzalt, stb. az USB tápellátó portba. Máskülönben a rövidzárlat füstöt és tüzet okozhat.**
- **Ne fogja meg a kábelt vagy az akkumulátort nedves vagy zsiros kézzel.**
- **Soha ne használja a készüléket, ha a kábel vagy a dugó megsérült.**
- **Mindig a Makita által kijelölt akkumulátorokat és akkumulátortartót használja.**
- **Ha az akkumulátorból áram folyik a kábelbe, ne hagyja azt szétszlatkozotva. A kisgyerekek a szájukba vehetik az áram alatt lévő dugót, ami sérüléseket okozhat.**
- **Az akkumulátortartó dugóját ne csatlakoztassa más készülékekhez, csak a Makita által kijelölt termékekhez.**

## Személyi biztonság

- **Legyen elővigyázatos, figyeljen arra, amit csinál, és használja a józan eszét a készülék használata során. Ne használja a készüléket, ha fáradt, illetve drog, alkohol vagy gyógyszerek hatása alatt áll. A készülék használata közben egy pillanatnyi figyelmetlenség is súlyos személyi sérüléshez vezethet.**

## A készülék használata és megóvása

- **Ne használja a készüléket, ha a kapcsolójával nem lehet azt ki-és bekapcsolni. Minden készülék, amely nem vezérelhető a kapcsolójával, veszélyes, és meg kell javítani.**
- **Tartsa karban a készüléket. Ellenőrizze, hogy nincsenek-e eltört részek vagy bármilyen körülmény, amely befolyásolhatja a készülék működését. Ha sérülést észlel, használat előtt javíttassa meg a készüléket.**



- A készüléket ezen utasítások szerint használja, figyelembe véve a munkakörnyezetet és a végre-hajtandó feladatot is. A készülék tervezettől eltérő használata veszélyes helyzetet eredményezhet.
- Ha a biztosítóbetéttel töredezett, küldje vissza a készüléket a hivatalos szervizközpontunkba javításra.

#### Akkumulátoros szerszám használata és karbantartása

1. Csak a gyártó által meghatározott töltővel töltsse fel az akkumulátort. Egy bizonyos akkumulátortípushoz használható töltő más akkumulátortípussal való használata tűzveszélyt idézhet elő.
2. A szerszámgepeket kizárólag a meghatározott akkumulátorokkal használja. Egyéb akkumulátorok használata sérülés vagy tűz kockázatával járhat.
3. Amikor az akkumulátort nem használja, tartsa távol a többi fémtárgytól, például iratkapcsoktól, érméktől, kulcsoktól, szögektől, csavaroktól vagy egyéb olyan apró fémtárgyaktól, amelyek összekötést hozhatnak létre a pólusok között. Az akkumulátor pólusainak rövidre zárása égési sérüléseket vagy tüzet okozhat.
4. Helytelen működtetés esetén az akkumulátorból folyadék kerülhet ki; kerülje az ezzel való érintkezést. Ha véletlenül mégis érintkezésbe kerülne a folyadékkal, mossa le azt vízzel. Ha a folyadék szemébe jut, azonnal forduljon orvoshoz segítségért. Az akkumulátorból származó folyadék irritációt és égéseket okozhat.
5. Ne használjon sérült vagy módosított akkumulátor vagy szerszámot. A sérült vagy módosított akkumulátorok váratlan módon viselkedhetnek, melynek következtében tüzet, robbanást vagy sérülést okozhatnak.
6. Ne tegye ki az akkumulátort és a szerszámot nyílt lángnak vagy túlzott hőhatásnak. A tűz hatása és a 130 °C feletti hőmérséklet robbanást okozhat.
7. A töltésre vonatkozó minden utasítást tartson be, ne töltsse az akkumulátort vagy a szerszámot a megadott hőmérséklettartományon kívül. A nem megfelelő módú és nem megfelelő hőmérsékleten történő töltés az akkumulátor károsodásával járhat, valamint tüzet okozhat.

### Fontos biztonsági utasítások az akkumulátorra vonatkozóan

1. Az akkumulátor használata előtt tanulmányozza át az akkumulátortöltőt (1), az akkumulátort (2) és az akkumulátorral működtetett terméken (3) olvasható összes utasítást és figyelmeztető jelzést.
2. Ne szerelje szét az akkumulátort.
3. Ha a működési idő nagyon lerövidült, azonnal hagyja abba a használatot. Ez a túlmelegedés, esetleges égések és akár robbanás veszélyével is járhat.
4. Ha elektrolit kerül a szemébe, mossa ki azt tiszta vízzel és azonnal kérjen orvosi segítséget. Ez a látásának elvesztését okozhatja.
5. Ne zárja rövidre az akkumulátort:
  - (1) Ne érjen az érintkezőkhöz elektromosan vezető anyagokkal.
  - (2) Ne tárolja az akkumulátort más fémtárgyakkal, mint pl. szegekkel, érmekkel, stb. egy helyen.
  - (3) Ne tegye ki az akkumulátort víznek vagy esőnek.

Az akkumulátor rövidzárlata nagy áramerősséget, túlmelegedést, égéseket, sőt akár meghibásodást is okozhat.

6. Ne tárolja a szerszámot vagy az akkumulátort olyan helyen, ahol a hőmérséklet elérheti vagy meghaladhatja az 50 °C-ot (122 °F).
7. Ne égesse el az akkumulátort még akkor sem, ha az komolyan megsérült vagy teljesen elhasználódott. Az akkumulátor a tűzben felrobbanhat.
8. Vigyázzon, nehogy leejtse vagy megüsse az akkumulátort.
9. Ne használjon sérült akkumulátort.
10. A készülékben található lítium-ion akkumulátorra a veszélyes árukkal kapcsolatos előírások vonatkoznak.  
A termék pl. harmadik felek, fuvarozó cégek stb. által történő szállítása esetén minden esetben tartsa szem előtt a csomagoláson és a címkén található speciális követelményeket.  
A termék szállításra történő felkészítése esetén vegye fel a kapcsolatot egy veszélyes anyagokkal foglalkozó szakemberrel. Kérjük, hogy az esetlegesen szigorúbb nemzeti előírásokat is vegye figyelembe.  
Ragassza le a kiálló érintkezőket, illetve oly módon csomagolja be az akkumulátort, hogy az ne tudjon elmozdulni a csomagolásban.
11. Az akkumulátor ártalmatlanításakor vegye ki azt a szerszámból, és ártalmatlanítsa egy biztonságos helyen. Az akkumulátor ártalmatlanításakor tartsa be a helyi előírásokat.
12. Az akkumulátorokat csak a Makita által megjelölt termékekhez használja. Ha az akkumulátorokat azokkal nem kompatibilis termékekbe helyezi, az tűzhöz, túlmelegedéshez, robbanáshoz vagy elektrolitszivárgáshoz vezethet.
13. Ha a szerszám hosszabb ideig nincs használatban, az akkumulátort ki kell venni a szerszámból.

## ŐRIZZE MEG EZEKET AZ UTASÍTÁSOKAT.

**⚠ VIGYÁZAT:** Csak eredeti Makita akkumulátorokat használjon. A nem eredeti Makita akkumulátorok vagy módosított akkumulátorok használata esetén az akkumulátor felrobbanhat, ami tüzet, személyi sérülést és anyagi kárt okozhat. A Makita szerszámra és töltőre vonatkozó Makita garanciát is érvénytelenítheti.

## Tippek az akkumulátor maximális élettartamának eléréséhez

1. Töltsse fel az akkumulátort, mielőtt teljesen lemerülne. Állítsa le a gépet, és töltsse fel az akkumulátort, ha a gép erejének csökkenését észleli.
2. Soha ne töltsse újra a teljesen feltöltött akkumulátort. A túltöltés csökkenti az akkumulátor élettartamát.
3. Töltsse az akkumulátort szobahőmérsékleten, 10 °C - 40 °C (50 °F - 104 °F) között. Töltés előtt hagyja lehűlni a főforróodott akkumulátort.
4. Töltsse fel az akkumulátort, ha hosszabb ideje (több mint hat hónapja) nem használta azt.

# ALKATRÉSZEK LEÍRÁSA

## Akkumulátortartó (opcionális tartozék)

### ► Ábra1

1	Akkumulátortartó (10,8 V – max. 12 V)	2	Akkumulátortartó (14,4 V /18 V)	3	Övkampó	4	Szjű rögzítésére szolgáló lyuk
---	---------------------------------------	---	---------------------------------	---	---------	---	--------------------------------

### ► Ábra2

1	Tápkábel	2	Akkumulátortartó zseb	3	Be-/kikapcsoló gomb	4	Fűtőelem (belül)
5	Hosszabbító kábel	-	-	-	-	-	-

## TELEPÍTÉS

### Az akkumulátor behelyezése és eltávolítása

**▲ VIGYÁZAT:** Az akkumulátor behelyezése vagy eltávolítása előtt mindig kapcsolja ki a készüléket.

**▲ VIGYÁZAT:** Az akkumulátor behelyezése vagy eltávolítása során tartsa erősen az akkumulátortartót és az akkumulátort. Ha nem tartja megfelelően az akkumulátortartót és az akkumulátort, azok kicsúszhatnak a kezéből, ami az akkumulátortartót és az akkumulátort károsodásához és/vagy személyi sérüléshez vezethet.

► **Ábra3:** 1. Piros jel 2. Gomb 3. Akkumulátor 4. Akkumulátortartó (opcionális tartozék)

Az akkumulátor beszereléséhez illessze az akkumulátor nyelvét a burkolaton található vátatba, és csúsztassa a helyére. Az akkumulátort egészen addig tolja beljebb, amíg az egy kis kattánással a helyére nem rögzül. Ha látható a piros jel a gomb felső oldalán, akkor nem kattant be teljesen.

Az akkumulátor eltávolításához nyomja be az akkumulátoregység elején található gombot, majd csúsztassa ki az akkumulátortartóból.

**▲ VIGYÁZAT:** Mindig tolja be teljesen az akkumulátort, amíg a piros jel el nem tűnik. Ha nem így tesz, az akkumulátor kieshet az akkumulátortartóból, és Önnek vagy egy környezetében tartózkodó személynek sérülést okozhat.

**▲ VIGYÁZAT:** Beszereléskor ne erőltesse az akkumulátort. Ha az akkumulátor nem csúszik be könnyedén a helyére, akkor nem megfelelően lett behelyezve.

## Az akkumulátortartó csatlakoztatása

Vegye ki az akkumulátorzsebből a tápkábelt, és csatlakoztassa a jackdugót az akkumulátortartó dugójához.

► **Ábra4:** 1. Tápkábel 2. Jackdugó 3. Csatlakozó

## Akkumulátortartó zseb

Az akkumulátortartót (akkumulátorral együtt) az akkumulátorzsebben lehet tárolni. Vegye ki az akkumulátorzsebből a tápkábelt, és csatlakoztassa a jackdugót az akkumulátortartó dugójához. Ezután tegye be az akkumulátortartót (akkumulátorral együtt) az akkumulátorzsebbe, és húzza be a cipzárt.

► **Ábra5**

**▲ VIGYÁZAT:** Miután eltávolította az akkumulátortartót (akkumulátorokkal együtt) az akkumulátorzsebbe, gondoskodjon róla, hogy behúzza a cipzárt.

Az akkumulátortartón lévő övkampó leválasztható a csavarok eltávolításával.

► **Ábra6:** 1. Csavar 2. Övkampó

## A hosszabbító kábel használata

Ha kiveszi az akkumulátortartót az akkumulátorzsebből, csatlakoztassa a hosszabbító kábelt a tápkábel jackdugója és az akkumulátortartó dugója közé.

► **Ábra7:** 1. Hosszabbító kábel 2. Jackdugó 3. Csatlakozó

**MEGJEGYZÉS:** A hosszabbító kábel használatkor vigyázzon az akkumulátortartó kezelésére, mert az véletlenül leeshet.

## Az akkumulátortartó övkampójának használata

Ha a derékszíjára akasztja az akkumulátortartót, kapcsolja az akkumulátortartó övkampóját a derékszíjára, majd csatlakoztassa a jackdugót az akkumulátortartó dugójához.

► **Ábra8:** 1. Övkampó 2. Akkumulátortartó 3. Derékszíj 4. Csatlakozó 5. Jackdugó

**MEGJEGYZÉS:** Az akkumulátortartó véletlen leejtésének elkerülése érdekében csatlakoztasson egy szjűt a szjű rögzítésére szolgáló lyukhoz.

Az akkumulátortartó leejtést megakadályozó funkcióval rendelkezik. Amikor leveszi az akkumulátortartót az övéről, húzza felfelé az akkumulátortartót, és közben tartsa nyomva a kioldógombot.

► **Ábra9:** 1. Kioldógomb

# A MŰKÖDÉS LEÍRÁSA

## Be-/kikapcsoló gomb

A takaró bekapcsolásához tartsa nyomva néhány másodpercig a be-/kikapcsoló gombot. A kikapcsolás-hoz ismét tartsa lenyomva a be-/kikapcsoló gombot.

## Hőmérsékletbeállítás

**⚠ VIGYÁZAT:** A folyamatos működtetéshez állítsa a hőmérsékletet az „alacsony” (kék) állásba. Ha a fűtő szakasz a bőr ugyanazon részével érintkezik hosszú ideig, fennáll az alacsony hőmérsékletű égés lehetősége.

Három hőmérsékleti beállítás van (magas, közepes, alacsony). Amikor bekapcsolja a takarót, a hőmérséklet beállítása „magas”. Ahányszor megnyomja a bekapcsológombot, a hőmérsékletbeállítás az ábrán látható módon változik. A bekapcsológomb színe mutatja az aktuális beállítást.

















▶ **Ábra10:** 1. Piros: „magas” 2. Fehér: „közepes”  
3. Kék: „alacsony”

## Az akkumulátor töltöttségének jelzése

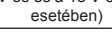
**Csak állapotjelzős akkumulátorok esetén**

▶ **Ábra11:** 1. Jelzőlámpák 2. Check (ellenőrzés) gomb

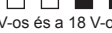
Nyomja meg az ellenőrzőgombot, hogy az akkumulátortöltöttség-jelző megmutassa a hátralévő akkumulátor-kapacitást. Ekkor a töltöttségjelző lámpák néhány másodpercre kigyulladnak.

Jelzőlámpák			Töltöttségi szint
 Világító lámpa	 KI	 Villogó lámpa	
			75%-tól 100%-ig
			50%-tól 75%-ig
			25%-tól 50%-ig
			0%-tól 25%-ig
			Töltse fel az akkumulátort.
(Csak a 14,4 V-os és a 18 V-os akkumulátorok esetében)			
			Lehetséges, hogy az akkumulátor meghibásodott.
			
(Csak a 14,4 V-os és a 18 V-os akkumulátorok esetében)			

**MEGJEGYZÉS:** Az adott munkafeltételektől és a környezet hőmérsékletétől függően a jelzett töltöttségi szint némileg eltérhet a tényleges töltöttségi szinttől.

## Akkumulátorvédő rendszer

A készülék akkumulátorvédő rendszerrel van felszerelve. A rendszer automatikusan lekapcsolja a fűtő részek áramellátását, így megnöveli az akkumulátor élettartamát. Ha az akkumulátor fennmaradó kapacitása túl alacsony, a készülék nem működik. Ha bekapcsolja a készüléket, a fűtő részek elindulnak, de hamarosan le is állnak. Ilyenkor távolítsa el és töltsze fel az akkumulátort.

## USB-eszközök csatlakoztatása

**⚠ VIGYÁZAT:** Csak olyan készülékeket csatlakoztasson, amelyek kompatibilisek az USB tápellátó porttal. Ha nem így tesz, azzal az akkumulátortartó meghibásodását okozhatja.

**MEGJEGYZÉS:** Mindig készítsen biztonsági másolatot az USB-eszközön található adatokról, mielőtt az akkumulátortartóhoz (akkumulátorral együtt) csatlakoztatja azt. Ha nem így tesz, azzal adatvesztést okozhat.

Az akkumulátortartó (akkumulátorral együtt) külső tápegységként működhet az USB-eszközök számára.

Nyissa fel a fedelet, majd csatlakoztasson egy USB-kábelt (külön kapható) az akkumulátortartó tápellátó portjához. A kábel másik felét csatlakoztassa a készülékhez, majd tegye bekapcsolt állásba az USB-port mellett található kapcsolót.

Az akkumulátortartó (akkumulátorral együtt) 5 V, (maximum) 2,4 A egyenáramot szolgáltat.

▶ **Ábra12:** 1. Fedél 2. Kapcsoló

**MEGJEGYZÉS:** Előfordulhat, hogy az akkumulátortartó egyes USB-eszközöket nem tud árammal ellátni.

**MEGJEGYZÉS:** Amikor nem használja az USB-kábelt, vagy befejezte a használatát, távolítsa el azt, majd csukja be a fedelet.

**MEGJEGYZÉS:** Amikor a kapcsoló bekapcsolt állásban van, az akkumulátor merül. Mindig állítsa kikapcsolt állásba a kapcsolót, amikor nem használja.

**MEGJEGYZÉS:** Ha több USB készüléket tölt fel egymást követően, az előző készülék töltésének befejezése után várjon körülbelül 10 másodpercet, mielőtt elkezdji tölteni a következő készüléket.

## Használati példák

A patentgombok és a heveder rögzítésével a takarón a váll és a derék felmelegítésére használhatja a takarót.

▶ **Ábra13**

▶ **Ábra14:** 1. Patentgomb 2. Heveder

▶ **Ábra15:** 1. Patentgomb 2. Heveder

**MEGJEGYZÉS:** A takaró belsejében lévő fűtőelem sérülésének megelőzése érdekében ne használja a takarót párnaként vagy szőnyegként.

**MEGJEGYZÉS:** Ha a vállán vagy a derekán viseli a takarót, gondoskodjon róla, hogy bekapcsolja a patentgombot vagy meghúzza a hevedert.

## KARBANTARTÁS

**⚠ VIGYÁZAT:** Ellenőrzés vagy karbantartás előtt feltétlenül kapcsolja ki a takarót, és vegye ki belőle az akkumulátorokat.

**⚠ VIGYÁZAT:** Ha a takaró teljesen feltöltött akkumulátor mellett nem kapcsol be, vagy hibásan működik, tisztítsa meg az akkumulátortartó érintkezőit és az akkumulátort. Ha a takaró továbbra sem működik megfelelően, ne használja tovább a takarót, és lépjen kapcsolatba hivatalos szervizközpontunkkal.

**MEGJEGYZÉS:** Soha ne használjon gázolajt, benzint, hígítót, alkoholt vagy hasonló anyagokat. Ezek elszíneződést, alakvesztést vagy repedést okozhatnak.

A termék BIZTONSÁGÁNAK és MEGBÍZHATÓSÁGÁNAK fenntartása érdekében a javításokat és más karbantartásokat vagy beállításokat a Makita hivatalos vagy gyári szervizközpontjában kell elvégezni, mindig csak Makita cserealkatrészeket használva.

### A takaró tisztítása

- Mosás előtt válassza le az akkumulátortartót (vagy a hosszabbító kábelt) a takaróról.
- Mosás előtt gondoskodjon róla, hogy a tápkábelt az akkumulátorzseb belsejében tárolja, és behúzza a cipzárt.
- Kövesse a címkén található utasításokat.
- Ne mossa a takarót más ruhákkal együtt. Ha így tesz, a színe kifakulhat, vagy megfoghat más ruhákat.
- Ne használjon öblítőszeret.
- Csak semleges mosószert használjon.
- Mosás után azonnal vegye ki a takarót a mosógépből.

### Tárolás

Válassza le az akkumulátortartót a takaróról, ha nincs használatban. Tárolja a takarót a tárolótáskában.

► **Ábra16:** 1. Tárolótáska

**MEGJEGYZÉS:** Ne tárolja a takarót éles szélű tárgyakkal. Ha így tesz, az károsíthatja a takarót.

**MEGJEGYZÉS:** Ne tárolja az akkumulátortartót és a takarót naftalint vagy kámfort tartalmazó rovarirtóval. Ha így tesz, az korrodálhatja a műanyagrészeket és a vezetékek szigetelését.

## OPCIONÁLIS KIEGÉSZÍTŐK

**⚠ VIGYÁZAT:** Ezen kiegészítőket és tartozékokat javasoljuk a kézikönyvben ismertetett Makita szerszámhoz. Bármilyen más kiegészítő vagy tartozék használata a személyi sérülés kockázatával jár. A kiegészítőt vagy tartozékot csak rendeltetészerűen használja.

Ha bármilyen segítségre vagy további információkra van szüksége ezekkel a tartozékokkal kapcsolatban, keresse fel a helyi Makita Szervizközpontot.

- Akkumulátortartó
- Eredeti Makita akkumulátor és töltő

**MEGJEGYZÉS:** A listán felsorolt néhány kiegészítő megtalálható az eszköz csomagolásában standard kiegészítőként. Ezek országonként eltérőek lehetnek.

## VAROVANIE

Dôležité pokyny. Odložte si na použitie v budúcnosti.

- V čase nepoužívania uchovávajte nasledujúcim spôsobom:
  - Pred zložením nechajte vychladnúť.
  - Produkt neprehýbajte takým spôsobom, že naň počas uskladnenia umiestnite iné predmety.
- Produkt pravidelne kontrolujte z hľadiska známok opotrebenia alebo poškodenia. Ak postrehnete takéto známky alebo sa produkt používa nenáležitým spôsobom, prestaňte ho používať a vráťte ho dodávateľovi.
- Toto zariadenie nie je určené na medicínske využitie v nemocniciach.
- Tento produkt nesmú používať osoby s narušenou termoreguláciou ani iné mimoriadne zraniteľné osoby, ktoré nedokážu reagovať na zvyšovanie telesnej teploty.
- Deti mladšie ako tri roky nesmú používať tento produkt vzhľadom na neschopnosť reagovať na zvyšovanie telesnej teploty.
- Tento produkt nesmú používať malé deti staršie ako tri roky, pokiaľ na produkte nezvolil príslušné nastavenia ich rodič alebo poručník, prípadne pokiaľ dieťa nebolo vhodným spôsobom poučené v otázkach bezpečného používania produktu.
- Spínač ani ovládacia jednotka sa nesmú namočiť počas umývania a počas sušenia produktu je kábel potrebné umiestniť tak, aby sa zabezpečilo, že voda nemôže vtečť do vnútra spínača alebo ovládacej jednotky.
- Pre používateľov v Európe: Toto náradie môžu používať deti staršie ako 8 rokov a osoby so zníženými fyzickými, zmyslovými a duševnými schopnosťami alebo nedostatočnou skúsenosťou, ak pracujú pod dohľadom alebo na základe vydaných pokynov o používaní náradia bezpečným spôsobom a chápu možné riziká. Deti sa s náradím nesmú hrať. Deti bez dozoru nesmú vykonávať čistenie a údržbu.
- Pre používateľov mimo Európy: Toto náradie nie je určené na používanie osobami (vrátane detí) so zníženými fyzickými, zmyslovými alebo mentálnymi schopnosťami alebo osobami s nedostatočnými skúsenosťami a znalosťami, ak nepracujú pod dozorom alebo na základe pokynov o používaní náradia vydaných od osoby zodpovednej za ich bezpečnosť. V prípade detí je treba dohliadať na to, aby sa s náradím nehrali.

- Ak pri používaní tohto spotrebiča pociťujete uvedené príznaky, okamžite ho odložte a poraďte sa s lekárom. V opačnom prípade hrozí riziko vyčerpania alebo úpalu z tepla.
  - Prvé znaky: akákoľvek nepohoda, nadmerné potenie, bolesť v krku, žalúdočná nevoľnosť, závrat alebo ospalosť.
  - Príznaky vyčerpania alebo úpalu z tepla: žalúdočná nevoľnosť a vracanie, pulzujúca bolesť hlavy, závrat a ospalosť, absencia potenia, červená, horúca a suchá pokožka, svalová slabosť alebo záchvaty, rýchly pulz, rýchle a plytké dýchanie, zmeny správania ako zmätenie, dezorientácia alebo potácanie sa, bezvedomie.

## TECHNICKÉ ŠPECIFIKÁCIE

Model:	CB100D	DCB200
Materiál	Vonkajšia strana: 100 % polyester Vložka: 100 % polyester Podšívka: 100 % polyester	
Kroky regulácie teploty	3	
Veľkosť (d x š)	700 mm x 1 400 mm	
Čistá hmotnosť *	0,58 kg	

\* Približná veľkosť bez držiaka na akumulátor, akumulátora, predlžovacieho kábla a tašky na uskladnenie.

### Technické špecifikácie akumulátora a držiaka na akumulátor

Napájací port USB	Jednosmerný prúd 5 V, 2,4 A, typ A	
Menovité napätie	Jednosmerný prúd max. 10,8 V – 12 V Jednosmerný prúd 14,4 V Jednosmerný prúd 18 V	
Akumulátor	max. 10,8 V – 12V	BL1015/BL1016/BL1020B/BL1021B/BL1040B/BL1041B
	14,4 V	BL1415/BL1415N/BL1430/BL1430B/BL1440/BL1450/BL1460B
	18 V	BL1815/BL1815N/BL1820/BL1820B/BL1830/BL1830B/BL1840/BL1840B/BL1850/BL1850B/BL1860B

- Vzhľadom na neustály výskum a vývoj podliehajú technické špecifikácie uvedené v tomto dokumente zmenám bez upozornenia.
- Technické špecifikácie a typ akumulátora sa môžu v rámci jednotlivých krajín líšiť.

**VAROVANIE:** Používajte iba akumulátory zo zoznamu uvedeného vyššie. Používanie akýchkoľvek iných akumulátorov môže spôsobiť zranenie a/alebo požiar.

### Kombinácia držiaka na akumulátor a deky

Informácie o kombinácii držiaka na akumulátor a deky si pozrite v nasledujúcej tabuľke.

- Na akumulátor s napätím max. 10,8 V – 12 V použite držiak na akumulátor „YL00000003“ alebo „YL00000023“.
- Na akumulátor s napätím 14,4 V alebo 18 V použite držiak na akumulátor „YL00000004“ alebo „YL00000024“.

Model	Akumulátor	Číslo dielu držiaka na akumulátor
CB100D	max. 10,8 V – 12V	YL00000003 alebo YL00000023
DCB200	14,4 V alebo 18 V	YL00000004 alebo YL00000024

**POZNÁMKA:** Dostupný držiak na akumulátor sa líši v závislosti od krajiny.

## Prevádzková doba

### CB100D

Nastavenie teploty	Akumulátor	
	BL1040B/BL1041B	
VYSOKÉ	4 h	
STREDNÉ	7,5 h	
NÍZKE	14 h	

### DCB200

Nastavenie teploty	Akumulátor	
	BL1460B	BL1860B
VYSOKÉ	6 hodiny	10 hodiny
STREDNÉ	12 hodiny	20 hodiny
NÍZKE	23 hodiny	35 hodiny

- Prevádzkové doby uvedené v predchádzajúcej tabuľke slúžia ako približné usmernenie. Môžu sa líšiť od skutočných hodnôt prevádzkovej doby.
- Hodnoty prevádzkovej doby sa môžu líšiť v závislosti od typu akumulátora, stavu nabíjania a podmienok použitia.
- Typ akumulátora sa môže v rámci jednotlivých krajín líšiť.

## Symbols

Na výrobku sa používajú niektoré z nasledujúcich symbolov. Je dôležité, aby ste poznali ich význam, skôr než začnete pracovať.

	Prečítajte si návod na obsluhu.
	Pranie v práčke pri teplote pod 30 °C a jemnom cykle.
	Nepoužívajte bieliadlo!
	Nežmýkať!
	Nežehliť!
	Nečistiť chemicky!
	Produkt nesmú používať veľmi malé deti (0 – 3 roky).
	Nezapichujte doň špendlíky.
	Sušte v sušičke pri nízkej teplote.
	Sušenie na šnúre.
	Spotrebič triedy III.



Len pre štáty EÚ  
Správna likvidácia výrobku  
Toto označenie stanovuje, že výrobok nesmie byť likvidovaný s bežným komunálnym odpadom v EÚ. Na zabránenie možnému negatívemu dopadu na životné prostredie alebo ľudské zdravie v dôsledku nekontrolovanej likvidácie ho zodpovedne recyklujte, aby ste podporili udržateľné opakované použitie materiálových zdrojov. Na vrátenie použitého zariadenia použite systémy na odovzdanie a zber alebo kontaktujte predajcu, u ktorého ste si výrobok zakúpili. Tento potom výrobok odovzdá na environmentálne bezpečnú recykláciu.

## Určené použitie

Tento spotrebič je určený na ohrievanie tela v prostredí s nízkou teplotou.

## BEZPEČNOSTNÉ VAROVANIA

**VAROVANIE:** Prečítajte si všetky bezpečnostné výstrahy a pokyny. Nedodržovanie výstrah a pokynov môže mať za následok zasiahnutie elektrickým prúdom, požiar alebo vážne zranenie.

## Všetky výstrahy a pokyny si odložte pre prípad potreby v budúcnosti.

Výrazom „spotrebič“ sa vo varovaniach a preventívnych opatreniach označuje deka a držiak na akumulátor s akumulátorom.

## Všeobecné bezpečnostné varovania

- Tento spotrebič by nemali používať deti, hendikepované osoby ani ľudia s narušenou termoreguláciou, napríklad osoby s nedostatočnou cirkuláciou krvi.
- Spotrebič nepoužívajte na účely, na ktoré nie je určený.
- Spotrebič nikdy nepoužívajte, keď je mokrý.
- Spotrebič nepoužívajte na holom tele.
- Ak pocítite niečo nezvyčajné, spotrebič vypnite a okamžite odpojte držiak na akumulátor.
- Nedovoľte, aby došlo k silnému stlačeniu napájacieho kábla a predlžovacieho kábla. Poškodený kábel by mohol spôsobiť zásah elektrickým prúdom alebo požiar.
- V prípade zistenia akejkolvek abnormality sa so žiadosťou o opravu obráťte na miestne servisné stredisko.
- Nepoužívajte špendlíky ani podobné predmety. Mohlo by to viesť k poškodeniu kabeláže vo vnútri.
- Neodstraňujte štítky s informáciami o údržbe a inými dôležitými údajmi. Ak sú nečitateľné alebo chýbajú, obráťte sa so žiadosťou o opravu na autorizované servisné stredisko.
- Vyberte adekvátne nastavenia teploty vhodné na nepretržité používanie v súlade s prostredím použitia.
- Akumulátor, držiak na akumulátor a konektory sa počas umývania a sušenia nesmú namočiť.
- Tento produkt nesmú používať malé deti, pokiaľ na produkte nezvolil príslušné nastavenia ich rodič alebo poručník, prípadne pokiaľ dieťa nebolo vhodným spôsobom poučené v otázkach bezpečného používania produktu.
- Dávajte si pozor, aby ste nemali vyhrievaciu sekciu dlhý čas priloženú na rovnakej časti pokožky. Ak by sa vyhrievacia sekcia dlhý čas dotýkala rovnakej časti pokožky, hrozí riziko vzniku nízko-teplotných popálenín dokonca aj pri relatívne nízkej teplote (40 až 60 °C).
- Prestaňte spotrebič používať, keď cítite, že je horúci.
- Spotrebič nikdy nepoužívajte počas spánku.
- Ak chcete zabrániť možnosti vzniku úpalu, keď sa presúvate do prostredia s výrazne vyššou teplotou, odpojte príslušný odev.
- Nepichajte do deky špendlíky.
- Akumulátory pred nabíjaním vyberte zo spotrebiča.
- Vybité batérie vyberte zo spotrebiča a bezpečne ich zlikvidujte.
- Keď sa deka nepoužíva, odpojte od nej držiak na akumulátor.
- Pred uskladnením spotrebiča vyberte akumulátor z držiaka na akumulátor.
- Neskratujte svorky napájania.
- Spotrebič nepoužívajte v blízkosti ohňa ani vo výbušnom prostredí, napríklad v prítomnosti zápalných kvapalín, plynov alebo prachu.
- Nepoužívajte tento spotrebič na domáce zvierata. Tento spotrebič uchovávať mimo domácich zvierat.
- Spotrebič nehádzte ani nezmotávajte.
- Na spotrebič nekladte ťažké predmety.

- Nepoužívajte tento spotrebič, keď je deka zložená.
- Dávajte pozor, aby kábel ani deku nezachytili pohyblivé časti nábytku, ako napríklad hoidacie kreslo alebo posteľ.
- Nepoužívajte tento spotrebič naraz spoločne s inými vyhrievacími spotrebičmi.

## Pranie

- Pri praní deky sa riadte pokynmi uvedenými na štítku priamo na deke.
- Pred čistením deky odstráňte držiak na akumulátor, predlžovací kábel a akumulátor. Umiestnite napájací kábel do vrecka na akumulátor a zapnite zips.

## Bezpečnosť na pracovisku

- Pracovisko udržiavajte čisté a dobre osvetlené. Na neudržiavaných alebo tmavých pracoviskách sa zvyšuje riziko nehôd.

## Elektrická bezpečnosť

- Spotrebič nevystavujte účinkom dažďa ani iného vlhkého prostredia. Ak do spotrebiča vnikne voda, môže sa zvýšiť riziko zasiahnutia elektrickým prúdom.
- Nenamahajte napájací kábel. Na prenášanie deky nikdy nepoužívajte napájací kábel ani zaň pri odpájaní deky neťahajte. Napájací kábel chráňte pred účinkami tepla, masntotou a pred ostrými hranami.
- K portu USB nepripájajte napájací zdroj. V opačnom prípade hrozí riziko vzniku požiaru. Port USB slúži len na nabíjanie zariadenia využívajúceho nižšie napätie.
- Pokiaľ nenabijate zariadenie využívajúce nižšie napätie, port USB vždy zaistíte krytom.
- Do napájacieho portu USB nevkladajte klince, drôty ani žiadne iné podobné predmety. V opačnom prípade môže skrat spôsobiť vznik dymu, prípadne požiar.
- S káblom ani akumulátorom nemanipulujte mokrými ani masnými rukami.
- Spotrebič nikdy nepoužívajte, pokiaľ je poškodený kábel alebo zástrčka.
- Vždy používajte držiak na akumulátor a akumulátor špecifikovaný spoločnosťou Makita.
- Počas napájania z akumulátora nenechávajte žiadny kábel odpojený. Hrozí, že si malé deti strčia zástrčku pod napätím do úst a zrania sa.
- Zástrčku držiaka na akumulátor nepripájajte k iným spotrebičom, ako sú produkty špecifikované spoločnosťou Makita.

## Bezpečnosť osôb

- So spotrebičom manipulujte opatrne, dávajte pozor na to, čo robíte, a používajte zdravý úsudok. Spotrebič nepoužívajte, keď ste unavení, pod vplyvom drog, alkoholu či liekov. Chvilka nepozornosti pri používaní spotrebiča môže viesť k vážnemu osobnému zraneniu.

## Používanie spotrebiča a starostlivosť oň

- Spotrebič nepoužívajte, ak ho nie je možné vypínačom zapnúť alebo vypnúť. Akýkoľvek spotrebič, ktorý sa nedá ovládať pomocou vypínača, je nebezpečný a musí sa dať opraviť.



- **Spotrebič podrobujte údržbe. Kontrolujte, či na spotrebiči nedošlo k poškodeniu dielov a akýmkoľvek iným poruchám, ktoré by mohli mať vplyv na používanie. Ak je spotrebič poškodený, nechajte ho pred používaním opraviť.**
- **Spotrebič používajte v súlade s týmito pokynmi, s ohľadom na pracovné podmienky a prácu, ktorá sa má vykonať.** Používanie spotrebiča na činnosti iné, než na ktoré je určený, môže viesť ku vzniku nebezpečných situácií.
- **Ak sa vypáli drôtik poistky, spotrebič zaneste do autorizovaného servisného strediska na opravu.**

#### **Používanie a starostlivosť o akumulátorový nástroj**

1. **Nabíjajte iba nabíjačkou určenou výrobcom.** Nabíjačka vhodná pre jeden typ akumulátora môže pri inom type akumulátora spôsobiť riziko vzniku požiaru.
2. **Elektrické nástroje používajte iba s príslušným typom akumulátora.** Použitie iného typu akumulátora môže spôsobiť riziko vzniku požiaru a úrazu.
3. **Keď sa akumulátor práve nepoužíva, skladujte ho mimo iných kovových predmetov ako sponky, mince, kľúče, klince, skrutky alebo iné malé kovové predmety, ktoré by mohli kontakty akumulátora skratovať.** Skratovanie kontaktov akumulátora môže spôsobiť popálenie alebo požiar.
4. **Pri nevhodných podmienkach môže z akumulátora vytekať tekutina. Nedotýkajte sa jej. Pri náhodnom kontakte ju opláchnite vodou. Ak kvapalina zasiahne oči, vyhľadajte lekársku pomoc.** Kvapalina, ktorá vytekla z akumulátora, môže spôsobiť podráždenie alebo popálenie.
5. **Nepoužívajte akumulátor alebo nástroj, ktorý je poškodený alebo upravovaný.** Fungovanie poškodených alebo upravovaných akumulátorov ťažko predvídať a môžu zapríčiniť požiar, výbuch alebo zranenie.
6. **Akumulátor ani nástroj nevystavujte ohňu či nadmernej teplote.** Vystavenie ohňu alebo teploty nad 130 °C môže spôsobiť výbuch.
7. **Dodržiavajte všetky pokyny pre nabíjanie a akumulátor ani nástroj nenabíjajte v prípade prekročenia teplotného rozsahu uvedeného v návode.** Nesprávne nabíjanie alebo nabíjanie pri teplotách mimo uvedeného rozsahu môže spôsobiť poškodenie akumulátora a zvýšiť riziko požiaru.

### **Dôležité bezpečnostné a prevádzkové pokyny pre akumulátor**

1. **Pred použitím akumulátora si prečítajte všetky pokyny a výstažné označenia na (1) nabíjačke akumulátorov, (2) akumulátore a (3) produkte používajúcom akumulátor.**
2. **Akumulátor nerozoberajte.**
3. **Ak sa doba prevádzky príliš skráti, ihneď prerušte prácu. Môže nastať riziko prehriatia, možných popálení či dokonca explózie.**
4. **V prípade zasiahnutia očí elektrolytom ich vypláchnite čistou vodou a okamžite vyhľadajte lekársku pomoc. Môže dôjsť k strate zraku.**

5. **Akumulátor neskratujte:**
  - (1) **Nedotýkajte sa konektorov žiadnym vodičným materiálom.**
  - (2) **Neskladujte akumulátor v obale s inými kovovými predmetmi, napríklad klíncami, mincami a pod.**
  - (3) **Akumulátor nevystavujte vode ani dažďu. Skrat akumulátora môže spôsobiť veľký tok prúdu, prehriate, možné popálenie či dokonca poruchu.**
6. **Neskladujte nástroj ani akumulátor na miestach s teplotou presahujúcou 50 °C (122 °F).**
7. **Akumulátor nespálujte, ani keď je vážne poškodený alebo úplne opotrebovaný. Akumulátor môže v ohni explodovať.**
8. **Dávajte pozor, aby akumulátor nespadol, a nevystavujte ho nárazom.**
9. **Nepoužívajte poškodený akumulátor.**
10. **Lítium-iónové akumulátory, ktoré sú súčasťou náradia, podliehajú požiadavkám legislatívy o nebezpečnom tovare.**  
V prípade obchodnej prepravy, napr. dodanie tretími stranami či špeditériami, sa musia dodržiavať špeciálne požiadavky na zabalenie a označenie. Pred prípravou položky na odoslanie sa vyžaduje konzultácia s odborníkom na nebezpečný materiál. Taktiež treba dodržiavať potenciálne podrobnejšie predpisy príslušnej krajiny. Preplete alebo zakryte otvorené kontakty a zabalte akumulátor tak, aby sa v balíku nemohol voľne pohybovať.
11. **Akumulátor pri likvidácii odstráňte z nástroja a zlikvidujte ho na bezpečnom mieste. Akumulátor zlikvidujte v súlade s miestnymi nariadeniami.**
12. **Akumulátory používajte iba s výrobkami uvedenými spoločnosťou Makita.** Inštalácia akumulátorov do nevyhovujúcich výrobkov môže spôsobiť požiar, nadmerné teplo, výbuch alebo únik elektrolytov.
13. **Ak sa nástroj dlhší čas nepoužíva, odstráňte z neho akumulátor.**

### **TIETO POKYNY USCHOVAJTE.**

**⚠ POZOR:** Používajte len originálne akumulátory od spoločnosti Makita. Používanie batérií, ktoré nie sú od spoločnosti Makita, alebo upravených batérií môže spôsobiť výbuch batérie a následný požiar, zranenie osôb alebo poškodeniu majetku. Následkom bude aj zrušenie záruky od spoločnosti Makita na nástroj a nabíjačku od spoločnosti Makita.

### **Rady na udržanie maximálnej životnosti akumulátora**

1. **Akumulátor nabíjajte ešte predtým, ako sa úplne vybijie. Vždy prerušte prácu s nástrojom a nabíjajte akumulátor, keď spozorujete nižší výkon nástroja.**
2. **Nikdy nenabíjajte plne nabitý akumulátor. Prebíjanie skracuje životnosť akumulátora.**
3. **Akumulátor nabíjajte pri izbovej teplote 10 °C – 40 °C (50 °F – 104 °F). Pred nabíjaním nechajte horúci akumulátor vychladnúť.**
4. **Lítium-iónový akumulátor nabíjajte, ak ste ho nepoužívali dlhšie ako šesť mesiacov.**

# POPIS SÚČASTÍ

Držiak na akumulátor (voliteľné príslušenstvo)

► Obr.1

1	Držiak na akumulátor (max. 10,8 V – 12 V)	2	Držiak na akumulátor (14,4 V/18 V)	3	Háčik na opasok	4	Otvor na popruh
---	---	---	------------------------------------	---	-----------------	---	-----------------

► Obr.2

1	Napájací kábel	2	Vrecko na akumulátor	3	Hlavný vypínač	4	Výhrevné teleso (vnútri)
5	Predlžovací kábel	-	-	-	-	-	-

## INŠTALÁCIA

### Inštalácia alebo demontáž akumulátora

**▲ POZOR:** Pred inštaláciou alebo demontážou akumulátora zariadenie vždy vypnite.

**▲ POZOR:** Pri inštalovaní a demontovaní akumulátora pevne uchopíte držiak na akumulátor a akumulátor pevne neuchopíte, môžu sa vám vyšmyknúť z rúk a poškodiť sa, prípadne spôsobiť zranenie.

► **Obr.3:** 1. Červený indikátor 2. Tlačidlo 3. Akumulátor 4. Držiak na akumulátor (voliteľné príslušenstvo)

Akumulátor vložíte tak, že jazýček akumulátora zarovnáte s drážkou v kryte a zasuniete ho na miesto. Akumulátor zatlačte úplne, aby s miernym cvaknutím zapadol na miesto. Ak vidíte červený indikátor na hornej strane tlačidla, nie je správne zaistený.

Ak chcete vybrať akumulátor, vysuňte ho z držiaka na akumulátory, pričom stláčajte tlačidlo na prednej strane akumulátora.

**▲ POZOR:** Akumulátor vždy nainštalujte úplne, až kým nie je vidieť červený indikátor. V opačnom prípade môže akumulátor náhodne vypadnúť z držiaka na akumulátory a ublížiť vám alebo osobám v okolí.

**▲ POZOR:** Pri inštalovaní akumulátora nepoužívajte silu. Ak sa akumulátor nedá zasunúť ľahko, nevkladáte ho správne.

### Upevňovanie držiaka na akumulátory

Vyberte napájací kábel z vrečka na akumulátor a zapojte konektor do zástrčky držiaka na akumulátor.

► **Obr.4:** 1. Napájací kábel 2. Konektor 3. Zástrčka

### Vrecko na akumulátor

Držiak na akumulátor (s akumulátorom) je možné uchovávať vo vrecku na akumulátor. Vyberte napájací kábel z vrečka na akumulátor a zapojte konektor do zástrčky držiaka na akumulátor. Potom umiestnite držiak na akumulátor (s akumulátorom) do vrečka na akumulátor a zapnite zips.

► **Obr.5**

**▲ POZOR:** Po vložení držiaka na akumulátor (s akumulátorom) do vrečka nezabudnite zapnúť zips.

Háčik na opasok na držiaku na akumulátor je možné odpojiť odstránením skrutiek.

► **Obr.6:** 1. Skrutka 2. Háčik na opasok

### Používanie predlžovacieho kábla

Ak vyberiete držiak na akumulátor z vrečka na akumulátor, pripojte predlžovací kábel medzi konektor napájacieho kábla a zástrčku držiaka na akumulátor.

► **Obr.7:** 1. Predlžovací kábel 2. Konektor 3. Zástrčka

**UPOZORNENIE:** Pri používaní predlžovacieho kábla si dávajte pozor pri manipulácii s držiakom na akumulátor, pretože držiak na akumulátor môže nechtiac spadnúť.

### Používanie háčika na opasok na držiaku na akumulátor

Ak si držiak na akumulátor zavesíte na opasok, háčik na opasok na držiaku na akumulátor si zapnite na opasok a potom pripojte konektor k zástrčke držiaka na akumulátor.

► **Obr.8:** 1. Háčik na opasok 2. Držiak na akumulátor 3. Opasok 4. Zástrčka 5. Konektor

**UPOZORNENIE:** Držiak na akumulátor zaisťte pomocou popruhu pripojeného cez príslušný otvor, aby ste zabránili jeho náhodnému vypadnutiu.

Držiak na akumulátor je vybavený funkciou na ochranu proti pádu. Pri snímaní držiaka na akumulátor z opasku ťahajte držiak na akumulátor smerom nahor a súčasne stláčajte tlačidlo odblokovania.

► **Obr.9:** 1. Tlačidlo odblokovania

# OPIS FUNKCIÍ

## Hlavný vypínač

Deku zapnete stlačením vypínača na niekoľko sekúnd. Pri vypínaní hlavný vypínač znova stlačte a podržte ho stlačený.

## Regulácia teploty

**⚠ POZOR:** V prípade dlhšieho používania nastavte nastavenie teploty na možnosť „nízka“ (modrá). Ak by sa vyhrievacia sekcia dlho dotýkala rovnej časti pokožky, hrozí riziko vzniku nízkoteplotných popálenín.

K dispozícii sú tri nastavenia teploty (vysoká, stredná, nízka). Pri zapnutí deky sa teplota nastaví na možnosť „vysoká“. Po každom stlačení napájacieho tlačidla sa nastavenie teploty bude cyklicky prepínať podľa znázornenia na obrázku. Farba napájacieho tlačidla signalizuje aktuálne nastavenie.

► **Obr.10:** 1. Červená: „vysoká“ 2. Biela: „stredná“ 3. Modrá: „nízka“

## Indikácia zvyšnej kapacity akumulátora

### Len na akumulátory s indikátorom

► **Obr.11:** 1. Indikátory 2. Tlačidlo kontroly

Stlačením tlačidla kontroly na akumulátore zobrazíte zostávajúcu kapacitu akumulátora. Indikátory sa na niekoľko sekúnd rozsvietia.

Indikátory			Zostávajúca kapacita
Svieti	Nesvieti	Bliká	
			75 % až 100 %
			50 % až 75 %
			25 % až 50 %
			0 % až 25 %
			Akumulátor nabite.
(Len v prípade 14,4 V a 18 V akumulátorov)			
			Akumulátor je možno chybný.
(Len v prípade 14,4 V a 18 V akumulátorov)			

**POZNÁMKA:** V závislosti od podmienok používania a v závislosti od okolitej teploty sa môže zobrazenie mierne odlišovať od skutočnej kapacity.

## System ochrany akumulátora

Zariadenie je vybavené systémom ochrany akumulátora. Tento systém automaticky vypne napájanie ohrevných súčastí s cieľom predĺžiť životnosť akumulátora. Ak je zostávajúca kapacita akumulátora veľmi nízka, zariadenie nebude fungovať. Keď zariadenie zapnete, prívod elektrickej energie k ohrevným súčastiam sa znova obnoví, no čoskoro sa zastaví. V takejto situácii akumulátor vyberte a nabite ho.

## Pripojenie zariadení USB

**⚠ POZOR:** Pripojte len zariadenia kompatibilné s napájacím portom USB. Ignorovanie tohto pokynu môže zapríčiniť poruchu držáka na akumulátory.

**UPOZORNENIE:** Pred pripojením zariadenia USB k držiakovi na akumulátory (s akumulátorom) vždy zálohujte údaje na zariadení USB. V opačnom prípade hrozí strata údajov.

Držiak na akumulátor (s akumulátorom) môže slúžiť ako externý zdroj napájania zariadení USB.

Odstraňte kryt a pripojte kábel USB (nie je súčasťou dodávky) k napájaciemu portu držáka na akumulátory. Druhý koniec kábla potom pripojte k zariadeniu a zapnite spínač vedľa portu USB.

Držiak na akumulátor (s akumulátorom) zaisťuje napájanie s parametrami: jednosmerný prúd 5 V, 2,4 A (max.).

► **Obr.12:** 1. Kryt 2. Spínač

**POZNÁMKA:** Držiak na akumulátor nemožno použiť na napájanie niektorých zariadení USB.

**POZNÁMKA:** Ak kábel USB nepoužívate alebo po nabíjaní, kábel odpojte a zatvorte kryt.

**POZNÁMKA:** Keď je vypínač zapnutý, spotrebúva sa energia akumulátora. Ak sa zariadenie nepoužívate, treba vypínač vždy vypnúť.

**POZNÁMKA:** Keď nabíjate niekoľko zariadení USB za sebou, po ukončení nabíjania jedného zariadenia počkajte približne 10 sekúnd a až potom začnite nabíjať ďalšie zariadenie.

## Príklady používania

Zapnutím cvokov a utiahnutím popruhu na deke môžete deku používať na zohrievanie ramien a pása.

► **Obr.13**

► **Obr.14:** 1. Cvlak 2. Popruh

► **Obr.15:** 1. Cvlak 2. Popruh

**UPOZORNENIE:** V záujme predchádzania poškodeniu výhrevného telesa vnútri deky nepoužívajte deku ako vankúš ani ako kobercovú predložku.

**UPOZORNENIE:** Keď si deku dáte na plecia alebo pás, nezabudnite zapnúť cvoky a utiahnuť popruh.

## ÚDRŽBA

**⚠ POZOR:** Pred vykonaním kontroly alebo údržby vždy skontrolujte, či je spotrebič vypnutý a akumulátor vybratý.

**⚠ POZOR:** Ak sa deka nezapína alebo odhalíte akúkoľvek poruchu, pritom je akumulátor úplne nabitý, vyčistite kontakty držiaka na akumulátor a kontakty akumulátora. Ak deka napriek tomu správne nefunguje, prestaňte ju používať a obráťte sa na autorizované servisné stredisko.

**UPOZORNENIE:** Nepoužívajte benzín, riedidlo, alkohol ani podobné látky. Mohlo by to spôsobiť zmenu farby, deformácie alebo praskliny.

Ak chcete udržať BEZPEČNOSŤ a BEZPORUCHOVOSŤ výrobku, prenechajte opravy, údržbu a nastavenie na autorizované alebo továrenské servisné centrá Makita, ktoré používajú len náhradné diely značky Makita.

## Čistenie deky

- Pred práním odpojte držiak na akumulátor (alebo predlžovací kábel) od deky.
- Pred práním uskladnite napájací kábel vo vrecku na akumulátor a zapnite zips.
- Postupujte podľa pokynov uvedených na štítku.
- Deku neperte spolu s inými odevmi. Hrozí vyblednutie farieb alebo zafarbenie.
- Nepoužívajte aviváž.
- Používajte iba neutrálny prací prostriedok.
- Po vypraní deky ihneď vyberte z práčky.

## Uskladnenie

Keď sa deka nepoužíva, odpojte od nej držiak na akumulátor. Deku skladujte v taške na uskladnenie.

► **Obr.16:** 1. Taška na uskladnenie

**UPOZORNENIE:** Deku neskladujte spolu s predmetmi s ostrými okrajmi. Deku by sa mohla poškodiť.

**UPOZORNENIE:** Držiak na akumulátor a deku neskladujte spoločne s repelentom, ktorý obsahuje naftalín alebo gáfor. V opačnom prípade môže dôjsť ku korózii plastových častí a izolácie káblov.

## VOLITEĽNÉ PRÍSLUŠENSTVO

**⚠ POZOR:** Pre váš nástroj Makita, opísaný v tomto návode, doporučujeme používať toto príslušenstvo a nástavce. Pri použití iného príslušenstva či nástavcov môže hroziť nebezpečenstvo zranenia osôb. Príslušenstvo a nástavce sa môžu používať len na účely pre ne stanovené.

Ak potrebujete bližšie informácie týkajúce sa tohoto príslušenstva, obráťte sa na vaše miestne servisné stredisko firmy Makita.

- Držiak na akumulátor
- Originálna batéria a nabíjačka Makita

**POZNÁMKA:** Niektoré položky zo zoznamu môžu byť súčasťou balenia nástrojov vo forme štandardného príslušenstva. Rozsah týchto položiek môže byť v každej krajine odlišný.

## VAROVÁNÍ

Důležité pokyny. Ponechte si je pro pozdější použití.

- Jestliže ji nepoužíváte, uložte ji takto:
  - Než ji složíte, nechejte ji vychladnout.
  - Výrobek nezmačkejte, neumisťujte na něj během skladování žádné předměty.
- Výrobek často kontrolujte, zda nejeví známky opotřebení nebo poškození. Pokud se projeví takové známky nebo byl výrobek používán nevhodně, vraťte ho dodavateli k dalšímu jakémukoli využití.
- Tento výrobek není určen pro zdravotnické účely v nemocnicích.
- Tento výrobek nesmí používat osoby choulostivě reagující na teplo a ani jiné velmi zranitelné osoby, které nejsou schopny správně reagovat na přehřívání.
- Tento výrobek nesmí používat děti mladší tří let, protože nejsou schopny správně reagovat na přehřívání.
- Tento výrobek nesmí používat malé děti starší tří let, pokud nejsou pod dozorem rodiče nebo pečovatele, nebo pokud nebylo dítě správně instruováno o tom, jak bezpečně ovládat ovladače výrobku.
- Vypínač nebo řídicí jednotka se během praní nesmí namočit a během sušení musí být kabel umístěn tak, aby voda nemohla stékat do vypínače nebo ovládací jednotky.
- Pro uživatele v Evropě: Zařízení mohou používat děti od 8 let a osoby s omezenými fyzickými, smyslovými či duševními schopnostmi nebo s nedostatečnými zkušenostmi a znalostmi, jestliže jsou pod dohledem nebo pokud byly ohledně bezpečného používání výrobku poučeny a rozumí souvisejícím rizikům. Nedovolte dětem, aby si se zařízením hrály. Čištění a uživatelskou údržbu nesmějí provádět děti bez dozoru.
- Pro uživatele v jiných částech světa mimo Evropu: Toto zařízení není určeno k používání osobami (včetně dětí) s omezenými fyzickými, smyslovými či duševními schopnostmi nebo s nedostatečnými zkušenostmi a znalostmi, jestliže nejsou pod dohledem nebo pokud nebyly ohledně používání zařízení poučeny osobou odpovědnou za jejich bezpečnost. Děti musí být pod dohledem, aby si se zařízením nehrály.

- Pokud při používání tohoto zařízení pociťujete níže uvedené příznaky, okamžitě jej sundejte a vyhledejte lékaře. Jinak hrozí nebezpečí únavy z horka nebo úžehu.
  - První známky: jakékoli nepohodlí, nadměrné pocení; bolest krku; nevolnost; malátnost nebo mátožnost.
  - Příznaky únavy z horka nebo úžehu: nevolnost a zvracení; pulzující bolest hlavy; nevolnost a malátnost; absence pocení; zarudlá, horká a suchá pokožka; svalová slabost nebo křeče; zrychlený tep; rychlé, mělké dýchání; změny chování, jako je zmatenost, dezorientovanost nebo klopýtání; bezvědomí.

## SPECIFIKACE

Model:	CB100D	DCB200
Materiál	Vnější část: 100% polyester Výplň: 100% polyester Vložka: 100% polyester	
Postup upravování teploty	3	
Velikost (D × Š)	700 mm × 1 400 mm	
Čistá hmotnost*	0,58 kg	

\* Přibližná hmotnost bez držáku akumulátorů, akumulátoru, prodlužovacího kabelu a skladovacího vaku.

### Specifikace držáku akumulátoru a akumulátoru

Napájecí port USB	5 V DC, 2,4 A, typ A	
Jmenovité napětí	10,8 V DC–12 V max DC 14,4 V DC 18 V DC	
Akumulátor	10,8–12 V max.	BL1015 / BL1016 / BL1020B / BL1021B / BL1040B / BL1041B
	14,4 V	BL1415 / BL1415N / BL1430 / BL1430B / BL1440 / BL1450 / BL1460B
	18 V	BL1815 / BL1815N / BL1820 / BL1820B / BL1830 / BL1830B / BL1840 / BL1840B / BL1850 / BL1850B / BL1860B

- Vzhledem k neustálému výzkumu a vývoji podléhají zde uvedené specifikace změnám bez upozornění.
- Specifikace a akumulátor se mohou v různých zemích lišit.

**VAROVÁNÍ:** Používejte pouze výše uvedené akumulátory. Použití jiných akumulátorů může způsobit zranění a/nebo požár.

### Kombinace držáku akumulátorů a příkrývky

Podrobnosti o kombinaci držáku akumulátorů a příkrývky najdete v následující tabulce.

- Pro akumulátor 10,8 V–12 V max. použijte držák akumulátorů „YL00000003“ nebo „YL00000023“.
- Pro akumulátor 14,4 V nebo 18 V použijte držák akumulátorů „YL00000004“ nebo „YL00000024“.

Model	Akumulátor	Číslo dílu držáku akumulátorů
CB100D	10,8–12 V max.	YL00000003 nebo YL00000023
DCB200	14,4 V nebo 18 V	YL00000004 nebo YL00000024

**POZNÁMKA:** Dostupný držák akumulátorů se liší v jednotlivých zemích.

## Provozní doba

### CB100D

Nastavení teploty	Akumulátor	
	BL1040B / BL1041B	
VYSOKÁ	4 hodin	
STŘEDNÍ	7,5 hodin	
NÍZKÁ	14 hodin	





### DCB200

Nastavení teploty	Akumulátor	
	BL1460B	BL1860B
VYSOKÁ	6 hodin	10 hodin
STŘEDNÍ	12 hodin	20 hodin
NÍZKÁ	23 hodin	35 hodin

- Provozní doby ve výše uvedené tabulce slouží pouze jako vodítko. Mohou se lišit od skutečné provozní doby.
- Provozní doby se mohou lišit v závislosti na typu akumulátoru, stavu nabití a podmínkách použití.
- Akumulátory se mohou v různých zemích lišit.

## Symboly

U produktu jsou použity některé z následujících symbolů. Je důležité, abyste dříve, než s ním začnete pracovat, pochopili jejich význam.

	Přečtěte si návod k obsluze.
	Praní v pračce při maximální teplotě 30 °C, mírný postup.
	Výrobek se nesmí bělit.
	Výrobek se nesmí ždímat kroucením.
	Výrobek se nesmí žehlit.
	Výrobek se nesmí chemicky čistit.
	Nevhodné pro velmi malé děti (0–3 roky).
	Nezasunujte kontakty.
	Usušte za nižší teploty.
	Sušte na šňůře.
	Zařízení třídy III.



Pouze pro země EU  
Správná likvidace tohoto výrobku  
Toto označení znamená, že tento výrobek nesmí být v EU likvidován s ostatním domovním odpadem. Abyste zabránili možným újmám na životním prostředí nebo lidském zdraví způsobeným nekontrolovatelnou likvidací odpadu, recyklujte odpovědně a podporujte tak udržitelné opětovné použití zdrojů materiálů. Pokud chcete vrátit použité zařízení, využijte systémy sběru a vrácení výrobků nebo se obraťte na prodejce, u kterého jste výrobek zakoupili. Výrobce může zařadit recyklaci bezpečnou pro životní prostředí.

## Účel použití

Toto zařízení je určeno k zahřátí těla v chladném prostředí.

## BEZPEČNOSTNÍ VÝSTRAHY

**VAROVÁNÍ:** Přečtěte si veškerá bezpečnostní upozornění a všechny pokyny. Zanedbání upozornění a pokynů může mít za následek úraz elektrickým proudem, vznik požáru nebo vážné zranění.

## Všechna upozornění a pokyny si uschovejte pro budoucí potřebu.

Pojmem „zařízení“ se ve varováních a opatřeních rozumí příkrývka a držák akumulátorů s akumulátorem.

### Všeobecná bezpečnostní varování

- Toto zařízení by neměly používat děti, postižené osoby a jakékoli jiné osoby, které jsou citlivé na horko, například osoby se špatným oběhem krve.

- Zařízení nepoužívejte k účelům, ke kterým není určeno.
- Zařízení nikdy nepoužívejte, je-li vlhké.
- Zařízení nenoste na holé kůži.
- Pokud si všimnete něčeho neobvyklého, zařízení vypněte a okamžitě vyjměte držák akumulátorů.
- Zajistěte, aby nedošlo ke skřípnutí napájecího kabelu a prodlužovacího kabelu. Poškozený kabel může způsobit úraz elektrickým proudem nebo požár.
- Pokud bunda nefunguje správně, obraťte se na místní servisní středisko a požádejte o opravu.
- Nepoužívejte špendlíky ani podobné předměty. Mohli byste poškodit elektrické vedení uvnitř.
- Udržujte štítky s informacemi o údržbě a typový štítek. Pokud přestanou být čitelné nebo se ztratí, obraťte se na místní servisní středisko a požádejte o opravu.
- Při dlouhodobém používání zvolte vhodné nastavení teploty podle okolního prostředí.
- Držák akumulátoru, akumulátor a konektory se během prání a schnutí nesmí namočit.
- Tento výrobek nesmí používat malé děti, pokud nejsou pod dozorem rodiče nebo pečovatele, nebo pokud nebylo dítě správně instruováno o tom, jak bezpečně ovládat ovladače výrobku.
- Buďte opatrní a nedotýkejte se stejné části kůže po delší dobu vyhřívanou částí. Jestliže se vyhřívaná část dotýká stejné části kůže po delší dobu, hrozí popálení kůže i při poměrně nízké teplotě (od 40 do 60 °C).
- Zařízení vypněte, zdá-li se vám horké.
- Zařízení nikdy nepoužívejte ve spánku.
- Aby nedošlo k úžehu, při přechodu do míst s podstatně vyšší teplotou vypněte výrobek.
- Na příkrývku nepřipínejte špendlíky.
- Před nabíjením vyjměte ze zařízení akumulátor.
- Vybité baterie vyjměte ze zařízení a bezpečně je zlikvidujte.
- Pokud příkrývku nepoužíváte, odpojte od ní držák akumulátorů.
- Před uskladněním zařízení z držáku akumulátorů vyjměte akumulátor.
- Nezkratujte svorky napájení.
- Zařízení nepoužívejte v blízkosti ohně nebo v prostředí s výbušnou atmosférou, například s výskytem hořlavých kapalin, plynů či prachu.
- Zařízení nesmí používat domácí zvířata. Uchovávejte toto zařízení mimo dosah domácích zvířat.
- Se zařízením neházejte ani s ním netočte.
- Nepokládejte na toto zařízení těžké předměty.
- Nepoužívejte toto zařízení, pokud je příkrývka složená.
- Buďte opatrní, abyste nedovolili zachycení kabelu a příkrývky do pohyblivých zařízení, jako je například sklopná židle nebo postel.
- Nepoužívejte toto zařízení zároveň s jinými ohřívacími zařízeními.

## Praní

- Při praní příkrývky se řiďte pokyny na všité etiketě s upozorněními.
- Před čištěním příkrývky vyjměte držák akumulátorů, prodlužovací kabel a akumulátor. Napájecí kabel vložte do kapsy na akumulátor a zavřete zip.

## Bezpečnost na pracovišti

- Udržujte na pracovišti pořádek a dbejte, aby bylo dobře osvětlené. Nepořádek a nedostatek světla mohou zvyšovat riziko úrazu.

## Elektrická bezpečnost

- Zařízení nevystavujte dešti a vlhku. Vnikne-li do zařízení voda, zvýší se nebezpečí úrazu elektrickým proudem.
- Nenamáhejte napájecí kabel. Nikdy nepřenášejte zařízení za kabel ani za něj při vytahování ze zásuvky netahejte. Kabely chraňte před teplem, olejem a ostrými hranami.
- Nepřipojujte zdroj napájení do portu USB. V opačném případě hrozí nebezpečí požáru. Port USB je určen pouze k nabíjení nízkonapětových zařízení.
- Jestliže nenabíjíte nízkonapětové zařízení, vždy umístěte na USB port odpovídající kryt.
- Do napájecího USB portu nikdy nezasunujte hřebíky, dráty apod. Jinak může dojít ke zkratu a ten může vyvolat kouř nebo požár.
- Nemanipulujte s kabelem ani akumulátorem mokřyma nebo mastnými rukama.
- Je-li poškozená napájecí šňůra nebo zástrčka, zařízení nikdy nepoužívejte.
- Vždy používejte akumulátor a držák akumulátorů specifikovaný společností Makita.
- Když akumulátor dodává energii, nenechávejte kabel odpojený. Malé děti by si mohly strčit zástrčku pod napětím do úst a způsobit si úraz.
- Nikdy nezapojte elektrickou zástrčku držáku akumulátorů do jiného zařízení, než jsou produkty specifikované společností Makita.

## Bezpečnost osob

- Při používání zařízení buďte pozorní, dávejte pozor na to, co děláte, a používejte zdravý rozum. Nepoužívejte zařízení, když jste unavení nebo pod vlivem drog, alkoholu či léků. Chvilné nepozornosti při používání zařízení může mít za následek vážný úraz.

## Používání zařízení a péče o něj

- Zařízení nepoužívejte, jestliže jej není možné zapnout a vypnout pomocí vypínače. Každé zařízení, které nelze ovládat pomocí vypínače, je nebezpečné a musí být opraveno.
- Údržba zařízení. Kontrolujte, zda nedošlo k poškození dílů a vzniku jakéhokoli jiného stavu, který by mohl nepříznivě ovlivnit provoz zařízení. Je-li zařízení poškozeno, nechte ho před použitím opravit.
- Zařízení používejte v souladu s těmito pokyny; současně vezměte v úvahu podmínky na pracovišti a povahu prováděné činnosti. Používání zařízení k jiným než určeným činnostem by mohlo mít za následek vznik nebezpečné situace.



- Jestliže bylo poškozeno vedení k pojistce, vraťte zařízení našemu autorizovanému servisnímu středisku k opravě.

#### Práce s akumulátorovým nářadím a péče o něj

1. **Nabíjení provádějte pouze pomocí nabíječky určené výrobcem.** Nabíječka vhodná pro jeden typ akumulátoru může při použití s jiným akumulátorem vést ke vzniku nebezpečí požáru.
2. **Elektrické nářadí používejte pouze s určenými akumulátory.** Použití jiných akumulátorů může vyvolat nebezpečí zranění a požáru.
3. **Pokud akumulátor nepoužíváte, udržujte jej mimo dosah jiných nekovových předmětů, jako jsou kancelářské sponky, mince, klíče, hřebíky, šrouby nebo jiné malé kovové předměty, které mohou propojit svorky akumulátoru.** Zkratování svorek akumulátoru může způsobit popáleniny nebo požár.
4. **Při hrubém zacházení může z akumulátoru uniknout elektrolyt. Vyvarujte se styku s ním. Pokud dojde k náhodnému kontaktu, omyjte zasažené místo vodou. Pokud elektrolyt zasáhne oči, vyhledejte lékařskou pomoc.** Elektrolyt uniklý z akumulátoru může způsobit podráždění nebo popálení pokožky.
5. **Nepoužívejte poškozený nebo upravený akumulátor nebo nářadí.** U poškozených nebo upravených akumulátorů může dojít k neočekávanému chování, které může mít za následek požár, výbuch nebo riziko poranění.
6. **Akumulátor nebo nářadí nevystavujte ohni nebo vysokým teplotám.** Při vystavení žáru ohně nebo teplotám nad 130 °C může dojít k výbuchu.
7. **Postupujte dle nabíjecích pokynů a akumulátor nebo nářadí nenabíjejte mimo teplotní rozsah specifikovaný v pokynech.** Nesprávné nabíjení při teplotách mimo stanovený rozsah může poškodit akumulátor a zvýšit riziko požáru.

### Důležitá bezpečnostní upozornění pro akumulátor

1. Před použitím akumulátoru si přečtěte všechny pokyny a varovné symboly na (1) nabíječce, (2) akumulátoru a (3) výrobku využívajícím akumulátor.
2. Akumulátor nerozebírejte.
3. Pokud se příliš zkrátí provozní doba akumulátoru, přerušte okamžitě práci. V opačném případě existuje riziko přehřívání, popálení nebo dokonce výbuchu.
4. Budou-li vaše oči zasaženy elektrolytem, vypláchněte je čistou vodou a okamžitě vyhledejte lékařskou pomoc. Může dojít ke ztrátě zraku.
5. Akumulátor nezkratujte:
  - (1) Nedotýkejte se svorek žádným vodivým materiálem.
  - (2) Neskladujte akumulátor v nádobě s jinými kovovými předměty, jako jsou hřebíky, mince, apod.
  - (3) Nevystavuje akumulátor vodě a dešti.

Zkrat akumulátoru může způsobit velký průtok proudu, přehřátí, možné popálení a dokonce i poruchu.

6. **Neskladujte nářadí a akumulátor na místech, kde může teplota překročit 50 °C (122 °F).**
7. **Nespalujte akumulátor, ani když je vážně poškozen nebo úplně opotřeben. Akumulátor může v ohni vybuchnout.**
8. **Dávejte pozor, abyste akumulátor neupustili ani s ním nenaráželi.**
9. **Nepoužívejte poškozené akumulátory.**
10. **Obsažené lithium-iontové akumulátory podléhají právním požadavkům na nebezpečné zboží.**

V případě komerční přepravy například externími dopravci je třeba dodržet zvláštní požadavky na balení a značení.

Pro přípravu zboží k přepravě je nutná konzultace s odborníkem na nebezpečný materiál. Dodržujte také případné podrobnější národní předpisy. Odkryté kontakty přelepte izolační páskou či jinak zakryjte a akumulátory zabalte tak, aby se v balení nemohly pohybovat.
11. **Při likvidaci akumulátoru jej vyjměte z nářadí a zlikvidujte jej na bezpečném místě. Při likvidaci akumulátoru postupujte podle místních předpisů.**
12. **Akumulátor používejte pouze s výrobky specifikovanými společností Makita.** Instalace akumulátoru do nevhodujících výrobků může způsobit požár, nadměrné zahřívání, explozi nebo únik elektrolytu.
13. **Pokud nářadí delší dobu nepoužíváte, je nutné z něj akumulátor vyjmout.**

### TYTO POKYNY USCHOVEJTE.

**⚠️ UPOZORNĚNÍ:** Používejte pouze originální akumulátory Makita. Používání neoriginálních nebo upravených akumulátorů může způsobit explozi akumulátoru a následný požár, zranění a jiné poškození. Zaniká tím také záruka společnosti Makita na nářadí a nabíječku Makita.

### Tipy k zajištění maximální životnosti akumulátoru

1. Akumulátor nabíjte dříve, než dojde k jeho úplnému vybití. Pokud si povšimnete sníženého výkonu nářadí, vždy jej zastavte a dobijte akumulátor.
2. Nikdy nenabíjejte úplně nabitý akumulátor. Přebíjení zkracuje životnost akumulátoru.
3. Akumulátor dobíjejte při pokojové teplotě od 10 °C do 40 °C (50 °F až 104 °F). Před nabíjením nechejte horký akumulátor zchladnout.
4. Pokud se akumulátor delší dobu nepoužívá (déle než šest měsíců), je nutno jej dobít.

# POPIS DÍLŮ

## Držák akumulátorů (volitelné příslušenství)

### ► Obr.1

1	Držák akumulátoru (10,8 V–12 V max.)	2	Držák akumulátoru (14,4 V/18 V)	3	Hák na opasek	4	Otvor v pásku
---	--------------------------------------	---	---------------------------------	---	---------------	---	---------------

### ► Obr.2

1	Napájecí kabel	2	Kapsa na akumulátor	3	Tlačítko napájení	4	Ohřívací prvek (uvnitř)
5	Prodlužovací kabel	-	-	-	-	-	-

## INSTALACE

### Nasazení a sejmutí akumulátoru

**▲ UPOZORNĚNÍ:** Před nasazením či sejmutím akumulátoru zařízení vždy vypněte.

**▲ UPOZORNĚNÍ:** Při nasazování či snímání akumulátoru pevně držte držák akumulátoru i akumulátor. V opačném případě vám může držák akumulátoru nebo akumulátor vyklouznout z rukou a mohlo by dojít k jejich poškození či ke zranění.

► **Obr.3:** 1. Červený indikátor 2. Tlačítko 3. Akumulátor 4. Držák akumulátoru (volitelné příslušenství)

Při nasazování akumulátoru vyrovnajte jazýček na bloku akumulátoru s drážkou v krytu a zasuněte akumulátor na místo. Akumulátor zasunujte nadoraz, až zacvakne na místo. Není-li tlačítko zcela zajištěno, uvidíte na jeho horní straně červený indikátor.

Pokud chcete akumulátor z držáku vyjmout, vysuňte jej se současným stisknutím tlačítka na přední straně akumulátoru.

**▲ UPOZORNĚNÍ:** Akumulátor zasunujte vždy zcela tak, aby nebyl červený indikátor vidět. Jinak by mohl akumulátor z držáku vypadnout a způsobit zranění obsluze či přihlížejícím osobám.

**▲ UPOZORNĚNÍ:** Akumulátor nenasazujte násilím. Nelze-li akumulátor zasunout snadno, nevkládáte jej správně.

### Připevnění držáku akumulátoru

Vyjměte napájecí kabel z kapsy na akumulátor a připojte konektor k zástrčce držáku akumulátorů.

► **Obr.4:** 1. Napájecí kabel 2. Konektor 3. Zástrčka

### Kapsa na akumulátor

Držák akumulátorů (s akumulátorem) lze uložit do vnější kapsy na akumulátor. Vyjměte napájecí kabel z kapsy na akumulátor a připojte konektor k zástrčce držáku akumulátorů. Poté vložte držák akumulátorů (s akumulátorem) do kapsy na akumulátor a zapněte zip.

► **Obr.5**

**▲ UPOZORNĚNÍ:** Po uložení držáku akumulátorů (s akumulátorem) do kapsy se ujistěte, že jste zapnuli zip.

Hák na opasek na držáku akumulátoru lze odpojit vyšroubováním šroubů.

► **Obr.6:** 1. Šroub 2. Hák na opasek

### Použití prodlužovacího kabelu

Pokud vyjmete držák akumulátorů z kapsy na akumulátor, připojte prodlužovací kabel mezi konektor napájecího kabelu a zástrčku držáku akumulátorů.

► **Obr.7:** 1. Prodlužovací kabel 2. Konektor 3. Zástrčka

**POZOR:** Při používání prodlužovacího kabelu buďte opatrní při manipulaci s držákem akumulátorů, protože by mohlo dojít k neúmyslnému pádu držáku akumulátorů.

### Použití háku na opasek na držáku akumulátorů

Pokud zavěsíte držák akumulátorů na opasek, připevněte hák na opasek držáku akumulátorů na svůj opasek a pak připojte zástrčku držáku akumulátorů.

► **Obr.8:** 1. Hák na opasek 2. Držák akumulátorů 3. Opasek 4. Zástrčka 5. Konektor

**POZOR:** Aby se zabránilo nahodilému upuštění držáku akumulátorů, připevněte pásek pomocí otvoru v pásku a zajistěte jej.

Držák akumulátorů má funkci proti upuštění. Při vydávání držáku akumulátorů z opasku vytáhněte držák akumulátorů nahoru a stiskněte odjišťovací tlačítko.

► **Obr.9:** 1. Odjišťovací tlačítko

# POPIS FUNKCÍ

## Tlačítko napájení

Příkrývku zapnete stisknutím tlačítka napájení a jeho podržením po dobu několika sekund. Vypnutí provedete opětovným stisknutím a podržením tlačítka napájení.

## Upravování teploty

**⚠️ UPOZORNĚNÍ:** Pro nepřetržitý provoz nastavte teplotu na „nízkou“ (modrá). Jestliže se vyhřívána část dotýká stejné části kůže po delší dobu, hrozí popálení kůže.

K dispozici jsou tři nastavení teploty (vysoká, střední, nízká). Při zapínání příkrývky je teplota nastavena na „vysokou“. Při každém stisknutí tlačítka napájení se nastavení teploty změní, jak znázorňuje obrázek. Barva napájecího tlačítka zobrazuje aktuální nastavení.











► **Obr.10:** 1. Červená: „vysoká“ 2. Bílá: „střední“  
3. Modrá: „nízká“

## Indikace zbývající kapacity akumulátoru

*Pouze pro akumulátory s diodovým ukazatelem*

► **Obr.11:** 1. Kontrolky 2. Tlačítko kontroly

Stisknutím tlačítka kontroly na akumulátoru zjistíte zbývající kapacitu akumulátoru. Kontrolky indikátoru se na několik sekund rozsvítí.

Kontrolky			Zbývající kapacita
 Svítí	 Nesvítí	 Bliká	
			75 % až 100 %
			50 % až 75 %
			25 % až 50 %
			0 % až 25 %
			Nabíjte akumulátor.
(Pouze pro 14,4V a 18V akumulátory)			
			Došlo pravděpodobně k poruše akumulátoru.
			
(Pouze pro 14,4V a 18V akumulátory)			

**POZNÁMKA:** Kapacita udávaná indikátorem se může mírně lišit od skutečné kapacity v závislosti na podmínkách používání a teplotě prostředí.

## System ochrany akumulátoru

Zařízení je vybaveno systémem ochrany akumulátoru. Tento systém automaticky přeruší napájení vyhřívávacích částí, aby se prodloužila životnost akumulátoru. Zbývající kapacita akumulátoru je příliš nízká a zařízení nebude fungovat. Po zapnutí výrobku se opět začne dodávat energie do vyhřívávacích částí, avšak brzy se zastaví. V takovém případě vyjměte akumulátor a dobijte ho.

## Připojení zařízení USB

**⚠️ UPOZORNĚNÍ:** Připojte pouze zařízení, která jsou kompatibilní s napájecím portem USB. V opačném případě hrozí poškození držáku akumulátoru.

**POZOR:** Před připojením zařízení USB k držáku akumulátoru (s akumulátorem) si vždy zálohujte data na zařízení USB. V opačném případě hrozí ztráta dat.

Držák akumulátoru (s akumulátorem) může pracovat jako externí napájecí zdroj pro zařízení USB.

Otevřete kryt a připojte kabel USB (není součástí dodávky) k napájecímu portu na držáku akumulátoru. Poté připojte druhý konec kabelu do zařízení a otočte spínačem vedle portu USB.

Držák akumulátoru (s akumulátorem) dodává energii 5 V DC, 2,4 A (maximum).

► **Obr.12:** 1. Kryt 2. Spínač

**POZNÁMKA:** Držák akumulátoru nemusí být vhodný pro některá zařízení USB.

**POZNÁMKA:** Jestliže kabel USB nepoužíváte nebo po nabíjení kabel odpojte a zavřete kryt.

**POZNÁMKA:** Energie akumulátoru se spotřebovává, když je zapnutý spínač. Pokud zařízení nepoužíváte, vždy vypněte spínač.

**POZNÁMKA:** Při dobíjení více USB zařízení postupně počkejte přibližně 10 sekund po dokončení dobíjení předchozího zařízení a poté začněte nabíjet další zařízení.

## Příklady použití

Sepnutím patentů a utažením šňůry na příkrývce ji můžete použít pro zahřátí ramen a pasu.

► **Obr.13**

► **Obr.14:** 1. Patent 2. Šňůra

► **Obr.15:** 1. Patent 2. Šňůra

**POZOR:** Abyste zabránili poškození ohřívacího prvku uvnitř příkrývky, nepoužívejte příkrývku jako polštář nebo podložku.

**POZOR:** Pokud máte příkrývku oblečenou na ramenu nebo v pase, nezapomeňte sepnout patenty nebo utáhnout šňůru.

## ÚDRŽBA

**⚠ UPOZORNĚNÍ:** Před zahájením kontroly nebo údržby příkrývky se vždy ujistěte, zda je vypnutá a je vyjmut akumulátor.

**⚠ UPOZORNĚNÍ:** Pokud nelze příkrývku zapnout nebo došlo k poruše při zcela nabitém akumulátoru, vyčistěte svorky držáku akumulátorů a akumulátor. Pokud příkrývka přesto řádně nefunguje, přestaňte ji používat a obraťte se na autorizované servisní středisko.

**POZOR:** Nikdy nepoužívejte benzín, benzen, ředidlo, alkohol či podobné prostředky. Mohlo by tak dojít ke změnám barvy, deformacím či vzniku prasklin.

K zachování BEZPEČNOSTI a SPOLEHLIVOSTI výrobku musí být opravy a veškerá další údržba či seřizování prováděny autorizovanými nebo továrními servisními středisky společnosti Makita s využitím náhradních dílů Makita.

## Čištění příkrývky

- Před praním od příkrývky odpojte držák akumulátorů (nebo prodlužovací kabel).
- Před praním nezapomeňte vložit napájecí kabel do kapsy na akumulátor a zavířít zip.
- Dodržujte pokyny uvedené na štítku.
- Příkrývku neperte s jiným oblečením. V opačném případě hrozí vyblednutí nebo obarvení.
- Nepoužívejte změkčovače vláken.
- Používejte pouze neutrální čisticí prostředky.
- Po vyprání ihned příkrývku vyjměte z pračky.

## Skladování

Pokud příkrývku nepoužíváte, odpojte od ní držák akumulátorů. Příkrývku skladujte ve skladovacím vaku.

► **Obr.16:** 1. Skladovací vak

**POZOR:** Neskladujte příkrývku s předmětem, který má ostré hrany. V opačném případě může dojít k poškození příkrývky.

**POZOR:** Neskladujte držák akumulátorů a příkrývku s odpuzovačem, který obsahuje naftalen nebo kafr. V opačném případě by mohlo dojít ke korozi plastové části a izolace kabelů.

## VOLITELNÉ PŘÍSLUŠENSTVÍ

**⚠ UPOZORNĚNÍ:** Pro nářadí Makita popsané v tomto návodu doporučujeme používat následující příslušenství a nástavce. Při použití jiného příslušenství či nástavců může hrozit nebezpečí zranění osob. Příslušenství lze používat pouze pro stanovené účely.

Potřebujete-li bližší informace ohledně tohoto příslušenství, obraťte se na místní servisní středisko společnosti Makita.

- Držák akumulátorů
- Originální akumulátor a nabíječka Makita

**POZNÁMKA:** Některé položky seznamu mohou být k nářadí přibaleny jako standardní příslušenství. Přibalené příslušenství se může v různých zemích lišit.

## ПОПЕРЕДЖЕННЯ

Важливі інструкції. Збережіть їх для подальшого використання.

- Інструкції щодо зберігання виробу:
  - перш ніж скласти куртку, дайте їй охолонути;
  - під час зберігання не кладіть на складений виріб будь-які предмети.
- Регулярно перевіряйте виріб на ознаки зносу або пошкоджень. За наявності ознак зносу, пошкодження або неправильного використання припиніть використання виробу й поверніть його постачальнику.
- Цей виріб не призначений для медичного використання в лікарнях.
- Цей виріб не повинен використовуватися особами, нечутливими до тепла, й іншими особами, які не здатні реагувати на перегрів.
- Дітям у віці до трьох років не дозволяється використовувати цей виріб через їхню нездатність реагувати на перегрів.
- Використання виробу дітьми віком старше трьох років дозволяється лише за умови, що одним із батьків або опікуном було попередньо налаштовано органи керування або дитина отримала належний інструктаж щодо безпечного використання органів керування.
- Під час прання не піддавайте впливу вологи вимикач або блок керування. Під час сушіння шнур має бути розташований таким чином, щоб вода не потрапила у вимикач або блок керування.
- Для користувачів у Європі. Дітям віком від 8 років, а також особам з обмеженими фізичними, сенсорними або розумовими здібностями й особам із недостатнім досвідом і знаннями дозволяється використовувати цей виріб лише за умови, що за ними встановлено нагляд або їм було надано інструкції стосовно безпечного використання цього виробу та вони усвідомлюють можливі ризики, пов'язані з його використанням. Дітям не дозволяється грати із цим виробом. Дітям не дозволяється виконувати чищення або проводити технічне обслуговування виробу без нагляду дорослих.

- Для користувачів у регіонах за межами Європи. Цей виріб не призначений для використання особами (у тому числі дітьми) з обмеженими фізичними, сенсорними або розумовими здібностями й особами з недостатнім досвідом і знаннями, за виключенням випадків, коли за ними встановлено нагляд або особа, відповідальна за їх безпеку, надала їм інструкції стосовно використання цього інструмента. Не допускайте, щоб діти гралися з виробом.
- Якщо під час використання цього пристрою у вас виникають зазначені нижче симптоми, негайно зніміть його й зверніться до лікаря. Якщо цього не зробити, ви можете отримати теплове виснаження або тепловий удар.
  - Перші ознаки:  
відчуття дискомфорту, надмірна пітливість, біль у шиї, нудота, запаморочення або сонливість.
  - Симптоми теплового виснаження або теплового удару:  
нудота й блювання; пульсуючий головний біль; запаморочення та сонливість; відсутність потовиділення; червона, гаряча та суха шкіра; слабкість м'язів або судоми; прискорене серцебиття; прискорене поверхневе дихання; зміни поведінки, наприклад запаморочення, втрата орієнтації або хитання; непритомність.

## ТЕХНІЧНІ ХАРАКТЕРИСТИКИ

Модель:	CB100D	DCB200
Матеріал	Зовнішній шар: 100 % поліестер Наповнювач: 100 % поліестер Підкладка: 100 % поліестер	
Кількість налаштувань температури	3	
Розмір (Д × Ш)	700 мм × 1 400 мм	
Маса нетто*	0,58 кг	

\* Приблизна вага без тримача акумулятора, касети з акумулятором, подовжувального шнура й мішка для зберігання.

### Технічні характеристики тримача акумулятора й касети з акумулятором

Порт живлення USB	5 В пост. струму, 2,4 А, тип А	
Номінальна напруга	10,8 – 12 В макс. пост. струму 14,4 В пост. струму 18 В пост. струму	
Касета з акумулятором	10,8 В — макс. 12 В	BL1015 / BL1016 / BL1020B / BL1021B / BL1040B / BL1041B
	14,4 В	BL1415 / BL1415N / BL1430 / BL1430B / BL1440 / BL1450 / BL1460B
	18 В	BL1815 / BL1815N / BL1820 / BL1820B / BL1830 / BL1830B / BL1840 / BL1840B / BL1850 / BL1850B / BL1860B

- Оскільки наша програма наукових досліджень і розробок триває безперервно, наведені тут технічні характеристики можуть бути змінені без попередження.
- Технічні характеристики приладу та касета з акумулятором можуть відрізнятися в різних країнах.

**▲ ПОПЕРЕДЖЕННЯ:** Використовуйте лише касети з акумулятором, перелічені вище. Використання будь-яких інших касет з акумулятором може призвести до травмування й/або пожежі.

## Комбінація тримача акумулятора й ковдри

Можливі комбінації тримача акумулятора й ковдри наведено в таблиці нижче.

- Для акумулятора на 10,8 В — макс. 12 В слід використовувати тримач акумулятора YL00000003 або YL00000023.
- Для акумулятора на 14,4 В або 18 В слід використовувати тримач акумулятора YL00000004 або YL00000024.

Модель	Акумулятор	Тримач акумулятора, номер деталі
CB100D	10,8 В — макс. 12 В	YL00000003 або YL00000023
DCB200	14,4 В або 18 В	YL00000004 або YL00000024

**ПРИМІТКА:** Доступний тримач акумулятора залежить від країни.

## Час роботи

### CB100D

Налаштування температури	Касета з акумулятором	
	BL1040B / BL1041B	
ВИСОКА	4 годин (-и)	
СЕРЕДНЯ	7,5 годин (-и)	
НИЗЬКА	14 годин (-и)	

### DCB200

Налаштування температури	Касета з акумулятором	
	BL1460B	BL1860B
ВИСОКА	6 год	10 год
СЕРЕДНЯ	12 год	20 год
НИЗЬКА	23 год	35 год

- Час роботи в таблиці вище вказано приблизно. Він може відрізнятися від фактичного часу роботи.
- Час роботи може відрізнятися в залежності від типу акумулятора, рівня заряду та умов використання.
- Касета з акумулятором може різнитися в різних країнах.

## Символи

Для виробу можуть використовуватися наступні символи. Перед користуванням переконайтеся в тому, що ви розумієте їхнє значення.

	Читайте посібник з експлуатації.
	Машинне прання за температури нижче 30° С, повільний режим обертання.
	Не відбілювати.
	Не викручувати.
	Не прасувати.
	Не піддавати хімічному очищенню.
	Забороняється використання малими дітьми (0–3 роки).
	Не вставляти шпильки.



Віджимати й сушити в пральній машині за низької температури.



Сушити вертикально на мотузці.



Виріб класу III.



Тільки для країн ЄС  
Правильна утилізація цього пристрою  
Це маркування означає, що цей пристрій заборонено утилізувати разом з іншими побутовими відходами в країнах ЄС. Для запобігання можливій шкоді довкіллю або здоров'ю людини через неконтрольовану утилізацію відходів цей пристрій слід утилізувати належним чином для раціонального використання матеріальних ресурсів. Щоб повернути використаний пристрій, скористайтеся послугами організацій із роздільного збору відходів або зверніться до продавця цього пристрою. Вони можуть прийняти цей пристрій для екологічно безпечної переробки.

## Призначення

Цей пристрій призначений для зігрівання тіла в умовах низьких температур.

# ПОПЕРЕДЖЕННЯ ПРО ДОТРИМАННЯ ТЕХНІКИ БЕЗПЕКИ

**▲ ПОПЕРЕДЖЕННЯ:** Прочитайте усі застереження стосовно техніки безпеки та всі інструкції. Недотримання попереджень та інструкцій може призвести до ураження електричним струмом, до виникнення пожежі та/або до отримання серйозних травм.

## Збережіть усі інструкції з техніки безпеки та експлуатації на майбутнє.

Під терміном «пристрій» у попередженнях і застереженнях мається на увазі ковдра й тримач акумулятора з касетою з акумулятором.

### Загальні правила техніки безпеки

- Цей пристрій не слід використовувати дітям, інвалідам і всім нечутливим до тепла особам, наприклад особам із порушеннями кровообігу.
- Використовуйте пристрій тільки за призначенням.
- Заборонено використовувати мокрий або вологий пристрій.
- Не допускайте контакту пристрою з голим тілом.
- Якщо у вас виникли незвичні відчуття, негайно вимкніть пристрій і витягніть тримач акумулятора.
- Не допускайте затискання кабелю живлення і подовжувального шнура. Пошкоджений кабель може стати причиною ураження електричним струмом або пожежі.
- Якщо ви виявили якесь порушення, зверніться до місцевого сервісного центру для ремонту.
- Не вставляйте шпильки або аналогічні предмети. Це може пошкодити електропроводку всередині.
- Зберігайте етикетки й таблички з технічними даними. Якщо на етикетці або табличці неможливо розібрати текст або вони були загублені, зверніться до місцевого сервісного центру для ремонту.
- Щоб виріб прослужив довше, вибирайте налаштування температури відповідно до умов експлуатації.
- Під час прання й сушіння не допускайте впливу вологи на касету з акумулятором, тримач акумулятора й роз'єми.
- Використання виробу малими дітьми дозволяється лише за умови, що одним із батьків або опікуном було попередньо налаштовано органи керування або дитина отримала належний інструктаж щодо безпечного використання органів керування.

- Не допускайте тривалого контакту однієї й тієї ж ділянки шкіри з нагріваючою секцією. У разі тривалого контакту нагріваючої секції з ділянкою шкіри існує можливість низькотемпературного опіку навіть за відносно низької температури (від 40 до 60 °C).
- Припиніть використовувати пристрій, якщо відчуваєте, що він дуже гарячий.
- Заборонено використовувати пристрій під час сну.
- Щоб уникнути ризику теплового удару, зніміть одяг, якщо ви перебуваєте в умовах із значно вищою температурою.
- Не втикайте шпильки в пристрій.
- Перед заряджанням вийміть акумулятори з пристрою.
- Відпрацьовані акумулятори слід вийняти з пристрою й утилізувати в безпечний спосіб.
- Від'єднуйте тримач акумулятора від ковдри, коли вона не використовується.
- Перш ніж покласти пристрій на зберігання, вийміть акумулятори з тримача акумулятора.
- Не допускайте короткого замикання затискачів живлення.
- Не використовуйте пристрій поблизу від джерел вогню або у вибухонебезпечних місцях, наприклад за наявності поблизу легкозаймистих рідин, газів чи пилу.
- Не використовуйте пристрій, щоб накривати домашніх тварин. Тримайте пристрій у недоступному для домашніх тварин місці.
- Не кидайте й не скручуйте пристрій.
- Не кладіть на пристрій важкі предмети.
- Не використовуйте пристрій зі складеною ковдрою.
- Уникайте затискання кабелю чи ковдри рухомими конструкціями на кшталт крісла з відкидною спинкою або ліжка.
- Не використовуйте пристрій одночасно з іншими нагрівальними приладами.

### Прання

- Під час прання ковдри дотримуйтесь інструкцій на попереджувальній етикетці на ковдрі.
- Перед очищенням чи пранням ковдри вийміть тримач акумулятора, подовжувальний шнур і касету з акумулятором. Покладіть кабель живлення в кишеню для акумулятора й застібніть застібку-блискавку.

### Безпека на робочому місці

- Робоче місце має бути чистим і добре освітленим. Захаращене або темне робоче місце підвищує ризик виникнення нещасних випадків.

### Електробезпека

- Не піддавайте пристрій впливу дощу або вологи. У випадку потрапляння води в пристрій ризик ураження електричним струмом підвищується.
- Не використовуйте шнур живлення не за призначенням. Заборонено використовувати шнур для перенесення чи переміщення ковдри або витягування вилки з розетки. Тримайте шнури подалі від мастила, гострих предметів і джерел тепла.



- Не підключайте джерело живлення до USB-порту. Інакше існує ризик виникнення пожежі. USB-порт призначений тільки для заряджання низьковольтних пристроїв.
- Завжди закривайте USB-порт кришкою, коли він не використовується для заряджання низьковольтних пристроїв.
- Не вставляйте цвях, дріт тощо до порту живлення USB. В іншому випадку коротке замикання може стати причиною задимлення й пожежі.
- Не тримайтеся за шнур живлення й акумулятор мокрою чи масною рукою.
- Не використовуйте прилад, якщо шнур живлення чи вилку пошкоджено.
- Використовуйте лише касету з акумулятором і тримач акумулятора, указані компанією Makita.
- Не залишайте будь-який шнур живлення від'єднаним, поки акумулятор заряджається. Малі діти можуть узяти штепсель, що перебуває під напругою, до рота, що призведе до травмування.
- Підключайте вилку тримача акумулятора тільки до пристроїв, указаних компанією Makita.

#### Особиста безпека

- Під час використання пристрою будьте уважні, стежте за своїми діями й керуйтеся здоровим глуздом. Не використовуйте пристрій, якщо ви втомилися, захворіли або перебуваєте під впливом наркотичних речовин, алкоголю чи ліків. Навіть мінімальна неувважність під час використання пристрою може призвести до тяжкої травми.

#### Використання пристрою й догляд за ним

- Не використовуйте пристрій із несправним вимикачем. Пристрій із несправним вимикачем є джерелом небезпеки й підлягає ремонту.
- Забезпечте належний догляд за пристроєм. Перевіряйте пристрій на наявність поломок й інших дефектів, які можуть вплинути на роботу пристрою. Якщо пристрій пошкоджено, його необхідно відремонтувати перед подальшим використанням.
- Використовуйте пристрій відповідно до цих інструкцій за призначенням, беручи до уваги умови й спосіб використання. Використання пристрою не за призначенням може призвести до виникнення небезпечної ситуації.
- У разі виходу з ладу плавкої вставки поверніть пристрій до нашого авторизованого сервісного центру для ремонту.

#### Використання та обслуговування акумуляторних інструментів

1. Перезаряджайте акумулятор лише за допомогою зарядного пристрою, вказаного виробником. Зарядний пристрій, який підходить для одного типу акумуляторів, може призвести до пожежі при використанні з акумулятором іншого типу.
2. Використовуйте електроінструменти лише з акумуляторами того типу, який призначений саме для цих електроінструментів. Використання акумуляторів інших типів може призвести до отримання травми й виникнення пожежі.

3. Коли акумулятор не використовується, тримайте його подалі від таких металевих предметів, як скріпки, монети, ключі, цвяхи, шурупи тощо, які можуть закортити клеми акумулятора. Замикання клем акумулятора може призвести до отримання опіків або до пожежі.
4. За неналежних умов зберігання з акумулятора може витекти рідина, контакту з якою слід уникати. У разі випадкового потраплення рідини на тіло відповідну частину тіла слід промити водою. Якщо рідина потрапила в очі, їх слід промити водою, після чого необхідно звернутися до лікаря. Рідина, що витікає з акумулятора, може спричинити подразнення або опіки.
5. Не користуйтеся акумулятором або інструментом, які було змінено чи пошкоджено. Експлуатація акумуляторів, що їх було пошкоджено або до конструкції яких було внесено зміни, може бути небезпечною й може спричинити пожежу, вибух або травму.
6. Не піддавайте акумулятор або інструмент впливу вогню чи надмірної температури. Вплив вогню або температури вище 130° C може спричинити вибух.
7. Дотримуйтесь усіх вказівок із заряджання й не заряджайте акумулятор або інструмент за температури за межами зазначеного в інструкції діапазону. Неправильне заряджання або заряджання за межами вказаного температурного діапазону може призвести до пошкодження акумулятора й підвищити небезпеку займання.

### Важливі інструкції з безпеки для касети з акумулятором

1. Перед тим як користуватися касетою з акумулятором, слід прочитати всі інструкції та застережні знаки щодо (1) зарядного пристрою акумулятора, (2) акумулятора та (3) виробів, що працюють від акумулятора.
  2. Не слід розбирати касету з акумулятором.
  3. Якщо період роботи дуже покоротшав, слід негайно припинити користування. Це може призвести до виникнення ризику перегріву, опіку та навіть вибуху.
  4. У разі потраплення електроліту в очі слід промити їх чистою водою та негайно звернутися до лікаря. Це може призвести до втрати зору.
  5. Не закортіть касету з акумулятором.
    - (1) Не слід торкатися клем будь-яким струмопровідним матеріалом.
    - (2) Не слід зберігати касету з акумулятором у ємності з іншими металевими предметами, такими як цвяхи, монети тощо.
    - (3) Не залишайте касету з акумулятором під дощем, запобігайте контакту з водою.
- Коротке замикання може призвести до появи значного струму, перегріву, можливих опіків та навіть виходу з ладу.
6. Не слід зберігати інструмент та касету з акумулятором в місцях, де температура може сягнути чи перевищити 50°C (122°F).

7. Не слід спалювати касету з акумулятором, навіть якщо вона була неодноразово пошкоджена або повністю спрацьована. Касета з акумулятором може вибухнути у вогні.
8. Не слід кидати або ударяти акумулятор.
9. Не слід використовувати пошкоджені акумулятори.
10. Літій-іонні акумулятори, що містяться в інструменті, мають відповідати вимогам законів про небезпечні товари.

Під час транспортування за допомогою комерційних перевезень, наприклад із залученням третьої сторони та експедиторів, необхідно дотримуватися особливих вимог, вказаних на пакуванні й у маркуванні. Під час підготування позиції до відправлення необхідно проконсультуватися зі спеціалістом з небезпечних матеріалів. Крім того, слід виконувати більш докладні національні настанови, якщо такі є. Заклейте відкриті контакти стрічкою або заховайте їх і запакуйте акумулятор таким чином, щоб він не міг рухатися в пакуванні.

11. Для утилізації касети з акумулятором витягніть її з інструмента та утилізуйте безпечним способом. Дотримуйтеся норм місцевого законодавства щодо утилізації акумуляторів.
12. Використовуйте акумулятори лише з виробами, указаними компанією Makita. Установлення акумуляторів у невідповідні виробни може призвести до пожежі, надмірного нагрівання, вибуху чи витоків електроліту.

13. Якщо інструментом не користуватимуться протягом тривалого періоду часу, вийміть акумулятор з інструмента.

## ЗБЕРЕГАЙТЕ ЦІ ВКАЗІВКИ.

**▲ ОБЕРЕЖНО:** Використовуйте тільки акумулятори Makita. Використання акумуляторів, інших ніж оригінальні акумулятори Makita, або акумуляторів, конструкцію яких було змінено, може призвести до вибуху акумулятора і спричинити пожежу, травму або пошкодження. У зв'язку з цим також буде анульовано гарантію Makita на інструмент Makita і на зарядний пристрій.

## Поради з забезпечення максимального строку експлуатації акумулятора

1. Касету з акумулятором слід заряджати до того, як він розрядиться повністю. Завжди слід зупинити роботу інструмента та зарядити акумулятор, якщо ви помітили зменшення потужності інструмента.
2. Ніколи не слід заряджати повторно повністю заряджену касету з акумулятором. Перезарядження скорочує строк експлуатації акумулятора.
3. Заряджайте касету з акумулятором при кімнатній температурі 10°C—40°C (50°F—104°F). Перед тим як заряджати касету з акумулятором, слід зачекати, доки вона охолоне.
4. Якщо касета з акумулятором не використовувалася тривалий час (понад шість місяців), її слід зарядити.

## ОПИС ДЕТАЛЕЙ

### Тримач акумулятора (додаткове приладдя)

#### ► Рис.1

1	Тримач акумулятора (10,8 — 12 В макс.)	2	Тримач акумулятора (14,4 В / 18 В)	3	Гачок для ременя	4	Отвір для ременя
---	--	---	------------------------------------	---	------------------	---	------------------

#### ► Рис.2

1	Кабель живлення	2	Кишеня для батареї	3	Кнопка живлення	4	Нагрівальний елемент (усередині)
5	Подовжувальний шнур	-	-	-	-	-	-

## ВСТАНОВЛЕННЯ

### Установлення або знімання касети з акумулятором

**▲ ОБЕРЕЖНО:** Завжди вимикайте пристрій перед установленням або зніманням касети з акумулятором.

**▲ ОБЕРЕЖНО:** Під час установлення або знімання касети з акумулятором слід міцно тримати тримач акумулятора та касету з акумулятором. Якщо ви утримуватимете тримач акумулятора та касету з акумулятором недостатньо міцно, вони можуть вислизнути з рук, що призведе до пошкодження тримача акумулятора та касети з акумулятором та/або спричинить травми.

#### ► Рис.3: 1. Червоний індикатор 2. Кнопка 3. Касета з акумулятором 4. Тримач батареї (додаткове приладдя)

Щоб установити касету з акумулятором, слід сумістити виступ на касеті з акумулятором із пазом у корпусі та вставити касету на місце. Вставляйте касету з акумулятором до клацання. Якщо на верхній частині кнопки помітний червоний індикатор, це означає, що касета з акумулятором зафіксована не до кінця.

Щоб зняти касету з акумулятором, слід витягнути її з тримача акумулятора, натиснувши на кнопку в передній частині касети.

**▲ ОБЕРЕЖНО:** Завжди вставляйте касету з акумулятором повністю, поки не зникне червоний індикатор. Інакше касета може випадково випасти з тримача акумулятора та травмувати вас або людей, що знаходяться поруч.

**▲ ОБЕРЕЖНО:** Не встановлюйте касету з акумулятором із зусиллям. Якщо касета з акумулятором не вставляється легко, це означає, що її вставляють неправильно.

## Прикріплення тримача акумулятора

Вийміть кабель живлення з кишені для акумулятора та з'єднайте роз'єм зі штекером тримача акумулятора.

► **Рис.4:** 1. Кабель живлення 2. Роз'єм 3. Штекер

## Кишеня для батареї

Тримач акумулятора (з касетою з акумулятором) можна зберігати в кишені для акумулятора. Вийміть кабель живлення з кишені для акумулятора та з'єднайте роз'єм зі штекером тримача акумулятора. Помістіть тримач акумулятора (з касетою з акумулятором) у кишеню для акумулятора й застібніть застібку-блискавку.

► **Рис.5**

**⚠ОБЕРЕЖНО:** Після того, як тримач акумулятора (з касетою з акумулятором) буде поміщено в кишеню для акумулятора, не забудьте застібнути застібку-блискавку.

Гачок для ремня на тримачі акумулятора можна від'єднати, видаливши гвинти.

► **Рис.6:** 1. Гвинт 2. Гачок для ремня

## Використання подовжувального шнура

Якщо вам треба витягнути тримач акумулятора з кишені для акумулятора, з'єднайте роз'єм кабелю живлення зі штекером тримача акумулятора за допомогою подовжувального шнура.

► **Рис.7:** 1. Подовжувальний шнур 2. Роз'єм 3. Штекер

**УВАГА:** Під час використання подовжувального шнура будьте обережні, аби не допустити випадкового падіння тримача акумулятора.

## Використання гачка для ремня на тримачі акумулятора

Якщо вам треба повісити тримач акумулятора на поясний ремінь, причепіть гачок для ремня на тримачі акумулятора до свого поясного ремня, а потім з'єднайте штекер тримача акумулятора з роз'ємом.

► **Рис.8:** 1. Гачок для ремня 2. Тримач акумулятора 3. Поясний ремінь 4. Штекер 5. Роз'єм

**УВАГА:** Щоб тримач акумулятора раптом не впав, надійно зафіксуйте його за допомогою ремінця й отвору для ремінця.

Тримач акумулятора має функцію запобігання падінню. Коли знімаєте тримач акумулятора з ремня, потягніть тримач акумулятора, одночасно натискаючи кнопку розблокування.

► **Рис.9:** 1. Кнопка розблокування

## ОПИС РОБОТИ

### Кнопка живлення

Щоб увімкнути ковдру, натисніть кнопку живлення й утримуйте протягом кількох секунд. Щоб вимкнути ковдру, ще раз натисніть і втримуйте кнопку живлення.

### Регулювання температури

**⚠ОБЕРЕЖНО:** Для безперервної роботи виберіть «низький» режим температури (синій). У разі тривалого контакту нагрівальної секції з ділянкою шкіри можна отримати низькотемпературний опік.

Є три настройки режиму температури (високий, середній і низький рівень). Під час увімкнення ковдри вибирається «високий» режим температури. За кожного натискання кнопки живлення режим температури змінюється, як показано на рисунку. Колір кнопки живлення позначає поточну настройку режиму.

► **Рис.10:** 1. Червоний: високий рівень 2. Білий: середній рівень 3. Синій: низький рівень

### Відображення залишкового заряду акумулятора

**Тільки для касет з акумулятором, які мають індикатори**

► **Рис.11:** 1. Індикаторні лампи 2. Кнопка перевірки

Натисніть кнопку перевірки на касеті з акумулятором для відображення залишкового ресурсу акумулятора. Індикаторні лампи загоряться на кілька секунд.

Індикаторні лампи			Залишковий ресурс
Горить	Вимк.	Блимає	
■	□	▧	від 75 до 100%
■ ■ ■ ■	□	□	від 50 до 75%
■ ■ □ □	□ □	□	від 25 до 50%
■ □ □ □	□ □ □ □	□	від 0 до 25%
▧ □ □ □	□ □ □ □	□	Зарядіть акумулятор. (Лише для акумуляторів на 14,4 В та 18 В.)
■ ■ □ □	□ □ □ □	□	Можливо, акумулятор вийшов з ладу. (Лише для акумуляторів на 14,4 В та 18 В.)

**ПРИМІТКА:** Залежно від умов використання та температури оточуючого середовища показання можуть незначним чином відрізнятись від дійсного ресурсу.

## Система захисту акумулятора

Виріб оснащено системою захисту акумулятора. Ця система автоматично відключає подачу живлення до нагрівальних елементів для подовження терміну служби акумулятора. Якщо залишкова ємність акумулятора є низькою, пристрій не працюватиме. Під час увімкнення пристрою живлення знову буде подано на нагрівальні елементи, але буде незабаром вимкнено. У цьому випадку зніміть і зарядіть касету з акумулятором.

## Під'єднання USB-пристроїв

**⚠ОБЕРЕЖНО:** Під'єднуйте лише пристрої, сумісні з портом живлення USB. Інакше це може призвести до несправності тримача акумулятора.

**УВАГА:** Перш ніж під'єднати USB-пристрій до тримача акумулятора (з акумулятором), завжди архівуйте дані на USB-пристрої. Інакше це може призвести до втрати даних.

Тримач акумулятора (з касетою з акумулятором) може бути зовнішнім джерелом живлення для USB-пристроїв.

Відкрийте кришку та під'єднайте USB-кабель (не входить у комплект поставки) до порту живлення на тримачі акумулятора. Потім під'єднайте інший кінець кабелю до пристрою та ввімкніть перемикач біля USB-порту.

Тримач акумулятора (з касетою з акумулятором) подає 5 В пост. струму, 2,4 А (максимум).

► **Рис.12:** 1. Кришка 2. Перемикач

**ПРИМІТКА:** Тримач акумулятора може не подавати напругу на деякі USB-пристрої.

**ПРИМІТКА:** Після завершення заряджання або якщо USB-кабель не використовується, від'єднайте його й закрийте кришку.

**ПРИМІТКА:** Заряд акумулятора витрачається, коли перемикач увімкнено. Завжди вимикайте перемикач, коли не використовуєте пристрій.

**ПРИМІТКА:** У разі заряджання декількох пристроїв USB по черзі почекайте близько 10 секунд перед початком заряджання наступного пристрою.

## Приклади використання

Використовуючи застіжки-кнопки й ремінець на ковдрі, можна накинути ковдру на плечі або огорнути навколо талії.

► **Рис.13**

► **Рис.14:** 1. Застіжка-кнопка 2. Ремінець

► **Рис.15:** 1. Застіжка-кнопка 2. Ремінець

**УВАГА:** Не використовуйте ковдру як подушку або килимок, аби уникнути пошкодження нагрівального елемента всередині ковдри.

**УВАГА:** Накинувши ковдру на плечі або обгорнувши навколо талії, не забудьте застігнути застіжку-кнопку або затягнути ремінець.

## ТЕХНІЧНЕ ОБСЛУГОВУВАННЯ

**⚠ОБЕРЕЖНО:** Перед виконанням огляду або обслуговування завжди вимикайте ковдру й виймайте касету з акумулятором.

**⚠ОБЕРЕЖНО:** Якщо ковдра не вмикається чи повністю заряджена касета з акумулятором працює зі збоями, очистьте клеми тримача акумулятора й касети з акумулятором. Якщо ковдра все одно не працює належним чином, припиніть користуватися нею й зверніться до нашого авторизованого сервісного центру.

**УВАГА:** Ніколи не використовуйте газолін, бензин, розріджувач, спирт та подібні речовини. Їх використання може призвести до зміни кольору, деформації або появи тріщин.

Для забезпечення БЕЗПЕКИ та НАДІЙНОСТІ продукції, її ремонт, а також роботи з обслуговування або регулювання повинні виконуватись уповноваженими або заводськими сервісними центрами Makita із використанням запчастин виробництва компанії Makita.

## Очищення ковдри

- Перед пранням від'єднайте тримач акумулятора або подовжувальний шнур.
- Перед пранням обов'язково покладіть кабель живлення в кишеню для акумулятора й застебніть застіжку-блискавку.
- Дотримуйтесь інструкцій на ярлику.
- Не періть ковдру разом з іншими речами. Це може призвести до вицвітання чи зміни кольору.
- Не використовуйте пом'якшувачі тканин.
- Використовуйте лише нейтральні миючі засоби.
- Після прання одразу ж витягніть ковдру з пральної машини.

## Зберігання

Від'єднайте тримач акумулятора від ковдри, коли вона не використовується. Зберігайте ковдру в мішку для зберігання.

► **Рис.16:** 1. Мішок для зберігання

**УВАГА:** Не зберігайте ковдру разом із гострими предметами. Недотримання цієї вимоги може призвести до пошкодження ковдри.

**УВАГА:** Не зберігайте тримач акумулятора й ковдру з репелентом, що містить нафталін або камфору. Це може привести до корозії деталей із пластмаси й ізоляції кабелю.

## ДОДАТКОВЕ ПРИЛАДДЯ

**⚠ ОБЕРЕЖНО:** Це додаткове та допоміжне обладнання рекомендовано використовувати з інструментом Makita, зазначеним у цій інструкції з експлуатації. Використання будь-якого іншого додаткового та допоміжного обладнання може становити небезпеку травмування. Використовуйте додаткове та допоміжне обладнання лише за призначенням.

У разі необхідності отримати допомогу в більш детальному ознайомленні з оснащенням звертайтеся до місцевого сервісного центру Makita.

- Тримач акумулятора
- Оригінальний акумулятор та зарядний пристрій Makita

**ПРИМІТКА:** Деякі елементи списку можуть входити до комплекту інструмента як стандартне приладдя. Вони можуть відрізнятися залежно від країни.

## AVERTIZARE

Instrucțiuni importante. Păstrați aceste instrucțiuni pentru consultare ulterioară.

- Când nu este utilizată, depozitați-o după cum urmează:
  - Așteptați să se răcească înainte de a o plia.
  - Nu pliați articolul așezând diverse articole peste el în timpul depozitării.
- Verificați frecvent articolul pentru a identifica eventualele semne de uzură sau deteriorare. Dacă există astfel de semne sau dacă articolul a fost utilizat incorect, returnați-l la furnizor pentru folosire ulterioară.
- Acest articolul nu este destinat uzului medical în cadrul spitalelor.
- Articolul nu trebuie utilizat de persoane care nu sunt sensibile la căldură sau de alte persoane foarte vulnerabile care nu au capacitatea de a reacționa la supraîncălzire.
- Copiii sub vârsta de trei ani nu trebuie să utilizeze acest articol din cauza incapacității de a reacționa la supraîncălzire.
- Articolul nu trebuie utilizat de copii sub vârsta de trei ani decât în cazul în care comenzile au fost prestabilite de un părinte sau de un tutore sau în cazul în care copilul a fost instruit în mod adecvat cu privire la utilizarea în siguranță a comenzilor.
- Aveți grijă să nu se ude comutatorul sau unitatea de comandă în timpul spălării, iar în timpul uscării cablul să fie poziționat astfel încât apa să nu pătrundă în comutator sau în unitatea de comandă.
- Pentru utilizatorii din Europa: Acest articol poate fi utilizat de copiii cu vârsta de cel puțin 8 ani și de persoanele cu capacități fizice, senzoriale sau mentale reduse, sau lipsite de experiență și cunoștințe doar dacă sunt supravegheate sau au fost instruite cu privire la utilizarea articolului în siguranță și înțeleg pericolele implicate. Copiii nu au voie să folosească acest articol ca jucărie. Curățarea și întreținerea nu vor fi efectuate de copii nesupravegheați.

- Pentru utilizatorii din afara Europei: Acest echipament nu este destinat utilizării de către persoane (inclusiv copii) cu capacități fizice, senzoriale sau mentale reduse, sau lipsite de experiență și cunoștințe, cu excepția cazului în care ele au fost supravegheate sau instruite cu privire la utilizarea echipamentului de către o persoană responsabilă pentru securitatea lor. Copiii trebuie supravegheați pentru a vă asigura că nu se joacă cu articolul.
- Dacă prezentați simptomele enumerate mai jos în timp ce utilizați acest articol, îndepărtați-l imediat și consultați un medic. În caz contrar, există risc de moleșeală din cauza căldurii sau de insolație.
  - Primele semne: orice disconfort, transpirație excesivă, durere la nivelul gâtului, greață, amețelă sau somnolență.
  - Simptome ale moleșelii din cauza căldurii sau insolației: greață și vomă, durere de cap pulsatilă, amețelă și somnolență, absența transpirației, piele roșie, fierbinte sau uscată, slăbiciune musculară sau spasme musculare, bătăi rapide ale inimii, respirație rapidă, superficială, modificări de comportament, cum ar fi confuzie, dezorientare sau amețelă, pierderea cunoștinței.

## SPECIFICAȚII

Model:	CB100D	DCB200
Material	Exterior: 100 % poliester Umplutură: 100 % poliester Căptușeală: 100 % poliester	
Trepte de reglare a temperaturii	3	
Dimensiune (L x l)	700 mm x 1.400 mm	
Greutate netă *	0,58 kg	

\* Greutate aproximativă fără suportul acumulatorului, cartușul acumulatorului, cablul prelungitor și geanta de depozitare.

### Specificații pentru suportul acumulatorului și cartușul acumulatorului

Port sursă de alimentare USB	5 V cc., 2,4 A, Tip A	
Tensiune nominală	10,8 V cc. - 12 V cc. max. 14,4 V cc. 18 V cc.	
Cartușul acumulatorului	10,8 V - 12 V max.	BL1015 / BL1016 / BL1020B / BL1021B / BL1040B / BL1041B
	14,4 V	BL1415 / BL1415N / BL1430 / BL1430B / BL1440 / BL1450 / BL1460B
	18 V	BL1815 / BL1815N / BL1820 / BL1820B / BL1830 / BL1830B / BL1840 / BL1840B / BL1850 / BL1850B / BL1860B

- Datorită programului nostru continuu de cercetare și dezvoltare, specificațiile pot fi modificate fără o notificare prealabilă.
- Specificațiile și cartușul acumulatorului pot diferi de la țară la țară.

**⚠️ AVERTIZARE:** Utilizați numai cartușele de acumulator enumerate mai sus. Utilizarea oricărui altor cartușe de acumulator poate duce la rănire și/sau incendiu.

## Utilizarea suportului acumulatorului cu pătura

Pentru utilizarea suportului acumulatorului cu pătura, consultați tabelul de mai jos.

- Pentru acumulator de max. 10,8 V - 12 V, utilizați suportul acumulatorului „YL00000003” sau „YL00000023”.
- Pentru acumulator de 14,4 V sau 18 V, utilizați suportul acumulatorului „YL00000004” sau „YL00000024”.

Model	Acumulator	Număr de piesă al suportului acumulatorului
CB100D	10,8 V - 12 V max.	YL00000003 sau YL00000023
DCB200	14,4 V sau 18 V	YL00000004 sau YL00000024

**NOTĂ:** Suportul acumulatorului disponibil variază în funcție de țară.

## Timpi de operare

### CB100D

Setarea temperaturii	Cartușul acumulatorului	
	BL1040B / BL1041B	
Ridicată	4 ore	
Medie	7,5 ore	
Scăzută	14 ore	



### DCB200

Setarea temperaturii	Cartușul acumulatorului	
	BL1460B	BL1860B
Ridicată	6 ore	10 ore
Medie	12 ore	20 ore
Scăzută	23 ore	35 ore

- Timpii de operare din tabelul de mai sus reprezintă numai îndrumări aproximative. Aceștia pot diferi de timpii de operare reali.
- Timpii de operare pot diferi în funcție de tipul acumulatorului, starea de încărcare și de condițiile de utilizare.
- Cartușul acumulatorului poate să difere de la o țară la alta.

## Simboluri

Sunt folosite unele dintre următoarele simboluri pentru produs. Asigurați-vă că înțelegeți sensul acestora înainte de utilizare.

	Citiți manualul de utilizare.
	A se spăla în mașina de spălat la temperaturi mai mici de 30 °C, pe ciclul delicat.
	A nu se folosi înălbitor.
	A nu se storce.
	A nu se călca.
	A nu se utiliza curățarea chimică uscată.
	A nu se utiliza de către copii foarte mici (0-3 ani).
	Nu introduceți ace.



A se usca în uscător la un nivel redus de căldură.



Uscare pe sârmă.



Aparat clasă III.



Doar pentru țările din cadrul UE  
Eliminarea corectă a deșeurilor a acestui produs  
Acest marcaj indică faptul că, pe tot teritoriul UE, acest produs nu trebuie eliminat împreună cu alte deșeurii menajere. Pentru a preveni efectele negative pe care eliminarea necontrolată a deșeurilor le poate avea asupra mediului și sănătății umane, reciclați produsul în mod responsabil pentru a promova reutilizarea durabilă a resurselor materiale. Pentru a returna dispozitivul dumneavoastră utilizat, folosiți sistemele de returnare și colectare sau contactați distribuitorul de la care a fost achiziționat produsul. Acesta poate prelua produsul pentru o reciclare ecologică.

## Destinația de utilizare

Acest articol este conceput pentru încălzirea corpului în medii reci.



# AVERTIZĂRI DE SIGURANȚĂ

**⚠️ AVERTIZARE:** Citiți toate avertismentele de siguranță și toate instrucțiunile. Nerespectarea acestor avertismente și instrucțiuni poate avea ca rezultat electrocutarea, incendiul și/sau rănirea gravă.

## Păstrați toate avertismentele și instrucțiunile pentru consultări ulterioare.

Termenul „articol” folosit în avertizări și precauții se referă la pătură și la suportul acumulatorului cu cartușul acumulatorului.

### Avertizări generale privind siguranța

- Copiii, persoanele cu handicap sau orice persoană care este insensibilă la căldură, de exemplu persoanele cu circulație sanguină deficitară, nu trebuie să utilizeze acest articol.
- Nu utilizați articolul pentru alte scopuri decât cel prevăzut.
- Nu utilizați niciodată articolul dacă este ud.
- Nu puneți articolul direct pe piele.
- Dacă simțiți orice senzație neobișnuită, opriți articolul și scoateți imediat suportul acumulatorului.
- Aveți grijă să nu se agățe cablul de alimentare sau cablul prelungitor. Un cablu deteriorat poate provoca un scurtcircuit sau un incendiu.
- Dacă se identifică orice anomalitate, contactați-vă centrul local de service pentru reparații.
- Nu utilizați ace sau articole asemănătoare. Firele electrice din interior ar putea fi deteriorate.
- Păstrați etichetele de întreținere și plăcuța de identificare. Dacă devin ilizibile sau se pierd, contactați centrul nostru local de service autorizat pentru reparații.
- Alegeți setările corespunzătoare ale temperaturii în conformitate cu mediul de utilizare, pentru utilizare continuă.
- Cartușul acumulatorului, suportul acumulatorului și conectorii nu trebuie să se ude în timpul spălării și uscării.
- Aparatul nu trebuie utilizat de copii mici decât în cazul în care comenzile au fost prestabilite de un părinte sau de un tutore sau în cazul în care copilul a fost instruit în mod adecvat cu privire la utilizarea în siguranță a comenzilor.
- Aveți grijă ca secțiunea de încălzire să nu atingă pentru mult timp aceeași porțiune de piele. Dacă secțiunea de încălzire atinge pentru mult timp aceeași porțiune de piele, există riscul de arsuri de temperatură joasă chiar și la o temperatură relativ scăzută (40 până la 60 °C).
- Nu mai utilizați articolul dacă îl simțiți fierbinte.
- Nu utilizați niciodată articolul în timp ce dormiți.

- Pentru a evita riscul de moleșeală din cauza căldurii, deconectați îmbrăcămintea când vă deplasați într-un mediu cu o temperatură considerabil mai ridicată.
- Nu introduceți ace în pătură.
- Scoateți acumulatorii din articol înainte de încărcare.
- Scoateți acumulatorii descărcați din articol și eliminați-i în condiții de siguranță.
- Atunci când nu este utilizată, desprindeți suportul acumulatorului de pe pătură.
- Înainte de depozitarea articolului, scoateți acumulatorii din suportul acumulatorului.
- Nu scurtcircuitați bornele de alimentare.
- Nu utilizați articolul lângă foc sau în medii explozive, cum ar fi în prezența lichidelor, gazelor sau a pulberilor inflamabile.
- Nu utilizați articolul pentru animale de companie. Țineți articolul departe de animalele de companie.
- Nu aruncați sau răsuiciți articolul.
- Nu așezați obiecte grele pe acest articol.
- Nu utilizați acest articol cu pătura pliată.
- Aveți grijă să nu agățați cablul sau pătura de articole mobile, cum ar fi scaune sau paturi pliante.
- Nu utilizați acest articol împreună cu alte articole de încălzire în același timp.

### Spălare

- Atunci când spălați pătura, respectați instrucțiunile care se găsesc pe eticheta de atenționare de pe pătură.
- Înainte de a curăța pătura, îndepărtați suportul acumulatorului, cablul prelungitor și cartușul acumulatorului. Așezați cablul de alimentare în buzunarul pentru acumulator și închideți dispozitivul de fixare cu fermoar.

### Siguranța zonei de lucru

- Păstrați zona de lucru curată și bine iluminată. Zonele de lucru dezordonate sau întunecate măresc riscul de accidentare.

### Siguranța electrică

- Nu expuneți articolul la ploaie sau la condiții de umiditate. Apa care pătrunde în articol poate spori pericolul de electrocutare.
- Nu forțați cablul de alimentare. Nu utilizați niciodată cablul pentru a transporta, a trage sau a deconecta pătura. Feriți cablul de căldură, uleiuri și muchii ascuțite.
- Nu conectați sursa de alimentare la portul USB. În caz contrar, există risc de incendiu. Portul USB este prevăzut numai pentru încărcarea unui dispozitiv de joasă tensiune.
- Întotdeauna puneți capacul peste portul USB atunci când nu încărcați dispozitivul de joasă tensiune.
- Nu introduceți un cui, o sârmă etc. în portul de alimentare USB. În caz contrar, se poate produce un scurtcircuit care poate cauza fum sau incendii.
- Nu manipulați cablul și acumulatorul cu mâna udă sau murdară de substanțe uleioase.

- Nu utilizați niciodată articolul atunci când cablul sau priza sunt deteriorate.
  - Utilizați întotdeauna numai cartușul acumulatorului și suportul acumulatorului specificate de Makita.
  - Nu lăsați niciun cablu deconectat în timp ce se furnizează electricitate de la acumulator. Copiii mici ar putea introduce în gură fișa aflată sub tensiune, ceea ce îi poate răni.
  - Nu conectați priza suportului acumulatorului la alte articole diferite de produsele specificate de Makita.
5. Nu utilizați un acumulator sau o unealtă care este avariata sau modificată. Bateriile avariate sau modificate pot prezenta comportament imprevizibil ce poate cauza incendii, explozii sau risc de rănire.
  6. Nu expuneți un acumulator sau o unealtă la foc sau la temperaturi excesive. Expunerea la foc sau la temperaturi mai mari de 130 °C poate cauza explozii.
  7. Urmați toate instrucțiunile de încărcare și nu încărcați acumulatorul sau unealta la temperaturi din afara intervalului specificat în instrucțiuni. Încărcarea incorectă sau la temperaturi din afara intervalului specificat poate cauza deteriorarea bateriei și creșterea riscului de incendiu.

#### Siguranța personală

- Fiți atent la ceea ce faceți și acționați cu simțul răspunderii atunci când utilizați articolul. Nu utilizați articolul atunci când sunteți obosit sau sub influența drogurilor, a alcoolului sau a medicamentelor. Un moment de neatenție în timpul utilizării articolului poate cauza vătămări corporale grave.

#### Utilizarea și îngrijirea articolului

- Nu utilizați articolul dacă întrerupătorul nu funcționează. Orice articol care nu poate fi controlat din întrerupător este periculos și trebuie să fie reparat.
- Întrețineți articolul. Verificați starea fizică a componentelor sau orice altă stare care ar putea afecta funcționarea articolului. Dacă este deteriorat, reparați articolul înainte de utilizare.
- Utilizați articolul în conformitate cu aceste instrucțiuni, luând în considerare condițiile de lucru și lucrarea care trebuie efectuată. Utilizarea articolului pentru alte operațiuni decât cele pentru care a fost destinat poate genera o situație periculoasă.
- Dacă elementul fuzibil al siguranței s-a rupt, aduceți articolul la centrul nostru de service autorizat pentru reparații.

#### Utilizarea și îngrijirea acumulatorului mașinii

1. Efectuați reîncărcarea numai cu încărcătorul specificat de producător. Un încărcător adecvat pentru un anumit tip de acumulator poate prezenta risc de incendiu dacă este utilizat cu alt tip de acumulator.
2. Folosiți mașinile electrice numai cu acumulatorii special destinați acestora. Utilizarea altor acumulatori poate prezenta risc de rănire și de incendiu.
3. Când nu folosiți cartușul de acumulatori, țineți-l la distanță de obiecte metalice precum agrafe de birou, monede, chei, cuie, șuruburi sau alte obiecte metalice mici, ce pot constitui o legătură între cele două borne. Scurtcircuitarea bornelor acumulatorului poate provoca arsuri sau incendii.
4. În condiții extreme, lichidul poate fi eliminat din acumulator; evitați contactul cu acesta. Dacă intrați în contact accidental, clătiți bine cu apă zona afectată. Dacă lichidul intră în contact cu ochii, consultați și un medic. Lichidul eliminat din acumulator poate provoca iritații sau arsuri.

### Instrucțiuni importante privind siguranța pentru cartușul acumulatorului

1. Înainte de a folosi cartușul acumulatorului, citiți toate instrucțiunile și atenționările de pe (1) încărcătorul acumulatorului, (2) acumulator și (3) produsul care folosește acumulatorul.
2. Nu dezmembrați cartușul acumulatorului.
3. Dacă timpul de funcționare s-a redus excesiv, întrerupeți imediat funcționarea. Aceasta poate prezenta risc de supraîncălzire, posibile arsuri și chiar explozie.
4. Dacă electrolitul pătrunde în ochi, clătiți bine ochii cu apă curată și consultați imediat un medic. Există risc de orbire.
5. Nu scurtcircuitați cartușul acumulatorului:
  - (1) Nu atingeți bornele cu niciun material conductor.
  - (2) Evitați depozitarea cartușului acumulatorului la un loc cu alte obiecte metalice cum ar fi cuie, monede etc.
  - (3) Nu expuneți cartușul acumulatorului la apă sau ploaie.
 Un scurtcircuit al acumulatorului poate provoca un flux puternic de curent electric, supraîncălzire, posibile arsuri și chiar defectarea mașinii.
6. Nu depozitați mașina și cartușul acumulatorului în spații în care temperatura poate atinge sau depăși 50 °C (122 °F).
7. Nu incinerati cartușul acumulatorului chiar dacă acesta este grav deteriorat sau complet uzat. Cartușul acumulatorului poate exploda în foc.
8. Aveți grijă să nu scăpați sau să loviți acumulatorul.
9. Nu utilizați un acumulator deteriorat.
10. Acumulatorii Li-Ion încorporați se supun cerințelor Legislației privind substanțele periculoase. Pentru transporturi comerciale, efectuate de exemplu de către părți terțe, expeditori, trebuie respectate cerințele speciale de ambalare și etichetare. Pentru pregătirea articolului care urmează să fie expediat, este necesară consultarea unui expert în materiale periculoase. Vă rugăm să respectați, de asemenea, reglementările naționale, care pot fi mai detaliate. Izolați sau acoperiți contactele deschise și împachetați acumulatorul în așa fel încât să nu se poată mișca în ambalaj.

11. **Atunci când eliminați la deșeuri cartușul acumulatorului, scoateți-l din mașină și eliminați-l într-un loc sigur. Respectați normele naționale privind eliminarea la deșeuri a acumulatorului.**
12. **Utilizați acumulatorii numai cu produsele specificate de Makita.** Instalarea acumulatorilor în produse neconforme poate cauza incendii, căldură excesivă, explozii sau scurgeri de electrolit.
13. **Dacă mașina nu este utilizată o perioadă lungă de timp, acumulatorul trebuie scos din acesta.**

## PĂSTRAȚI ACESTE INSTRUCȚIUNI.

**⚠ATENȚIE:** Folosiți numai acumulatori Makita originali. Acumulatorii Makita care nu sunt originali și acumulatorii care au suferit modificări se pot aprinde, provocând incendii, leziuni corporale și daune. De asemenea, anulează garanția oferită de Makita pentru unealta și încărcătorul Makita.

## Sfaturi pentru obținerea unei durate maxime de exploatare a acumulatorului

1. **Încărcați cartușul acumulatorului înainte de a se descărca complet. Întrerupeți întotdeauna funcționarea mașinii și încărcați cartușul acumulatorului când observați o scădere a puterii mașinii.**
2. **Nu reîncărcați niciodată un acumulator complet încărcat. Suprîncărcarea va scurta durata de exploatare a acumulatorului.**
3. **Încărcați cartușul acumulatorului la temperatura camerei, între 10 °C - 40 °C (50 °F - 104 °F). Lăsați un acumulator fierbinte să se răcească înainte de a-l încărca.**
4. **Încărcați cartușul acumulatorului în cazul în care nu a fost utilizat pe o perioadă mai lungă (mai mult de șase luni).**

## DESCRIERE COMPONENTE

### Suportul acumulatorului (accesoriu opțional)

► Fig.1

1	Suportul acumulatorului (10,8 V - 12 V max.)	2	Suportul acumulatorului (14,4 V/18 V)	3	Cârlig pentru centură	4	Orificiu pentru centură
---	--	---	---------------------------------------	---	-----------------------	---	-------------------------

► Fig.2

1	Cablu de alimentare	2	Buzunar acumulator	3	Buton de pornire	4	Element de încălzire (interior)
5	Cablu prelungitor	-	-	-	-	-	-

## INSTALARE

### Montarea sau demontarea cartușului acumulatorului

**⚠ATENȚIE:** Întotdeauna opriți dispozitivul înainte de montarea sau demontarea cartușului acumulatorului.

**⚠ATENȚIE:** Țineți ferm suportul acumulatorului și cartușul acumulatorului la montarea sau demontarea cartușului acumulatorului. În cazul în care nu țineți ferm suportul acumulatorului și cartușul acumulatorului, acestea vă pot aluneca din mâini, rezultând defectarea suportului acumulatorului și a cartușului acumulatorului și/sau în accidente personale.

- Fig.3: 1. Indicator roșu 2. Buton 3. Cartușul acumulatorului 4. Suportul acumulatorului (accesoriu opțional)

Pentru a instala cartușul acumulatorului, aliniați limba de pe cartușul acumulatorului cu canelura din carcasă și introduceți-l în locaș. Introduceți cartușul acumulatorului până când se înclichetează în locaș. Dacă puteți vedea indicatorul roșu din partea superioară a butonului, acesta nu este blocat complet.

Pentru a scoate cartușul acumulatorului, glisați-l din suportul acumulatorului în timp ce apăsați butonul de pe partea frontală a cartușului.

**⚠ATENȚIE:** Întotdeauna montați cartușul acumulatorului complet, până când indicatorul roșu nu mai este vizibil. În caz contrar, cartușul acumulatorului poate cădea accidental din suportul acumulatorului, provocând rănirea dumneavoastră sau a persoanelor din jur.

**⚠ATENȚIE:** Nu forțați cartușul acumulatorului la montare. În cazul în care cartușul acumulatorului nu glisează ușor, înseamnă că a fost introdus incorect.

## Atașarea suportului acumulatorului

Scoateți cablul de alimentare din buzunarul pentru acumulator și atașați conectorul la priza suportului acumulatorului.

► **Fig.4:** 1. Cablu de alimentare 2. Conector 3. Priză

## Buzunar acumulator

Suportul acumulatorului (cu cartușul acumulatorului) poate fi depozitat în buzunarul pentru acumulator. Scoateți cablul de alimentare din buzunarul pentru acumulator și atașați conectorul la priza suportului acumulatorului. Apoi, puneți suportul acumulatorului (cu cartușul acumulatorului) în buzunarul pentru acumulator și închideți bine dispozitivul de fixare cu fermoar.

► **Fig.5**

**ATENȚIE:** După depozitarea suportului acumulatorului (cu cartușul acumulatorului) în buzunar, aveți grijă să închideți bine dispozitivul de fixare.

Cârligul pentru centură de la suportul acumulatorului se poate detașa în urma scoaterii șuruburilor.

► **Fig.6:** 1. Șurub 2. Cârlig pentru centură

## Utilizarea cablului prelungitor

Dacă scoateți suportul acumulatorului din buzunarul pentru acumulator, atașați cablul prelungitor între conectorul cablului de alimentare și priza suportului acumulatorului.

► **Fig.7:** 1. Cablu prelungitor 2. Conector 3. Priză

**NOTĂ:** Atunci când utilizați cablul prelungitor, fiți atent la manevrarea suportului acumulatorului, deoarece îl puteți scăpa accidental.

## Utilizarea unui cârlig pentru centură pe suportul acumulatorului

Dacă agățați suportul acumulatorului de centura de talie, atașați cârligul pentru centură al suportului acumulatorului de centura dvs. și, apoi, atașați conectorul la priza suportului acumulatorului.

► **Fig.8:** 1. Cârlig pentru centură 2. Suportul acumulatorului 3. Centură de talie 4. Priză 5. Conector

**NOTĂ:** Pentru a preveni căderea accidentală a suportului acumulatorului, atașați o curea folosind orificiul pentru curea și fixați-l bine.

Suportul acumulatorului are o funcție anti-cădere. Atunci când scoateți suportul acumulatorului de pe centură, trageți suportul acumulatorului în sus, în timp ce apăsați pe butonul de deblocare.

► **Fig.9:** 1. Buton de deblocare

## DESCRIEREA FUNCȚIILOR

### Buton de pornire

Pentru a porni pâtura, țineți apăsat butonul de pornire timp de câteva secunde. Pentru oprire, țineți apăsat din nou butonul de pornire.

### Reglarea temperaturii

**ATENȚIE:** Pentru funcționare continuă, setați temperatura pe „scăzută” (albastru). Dacă secțiunea de încălzire atinge pentru mult timp aceeași porțiune de piele, există riscul de arsuri de temperatură joasă.

Există trei reglaje de temperatură (ridicată, medie, scăzută). Atunci când activați pâtura, temperatura este reglată pe „ridicată”. De fiecare dată când apăsați butonul de alimentare, reglarea temperaturii se modifică, după cum se arată în figură. Culoarea butonului de alimentare prezintă reglarea curentă.

► **Fig.10:** 1. Roșu: „ridicată” 2. Alb: „medie” 3. Albastru: „scăzută”

### Indicarea capacității rămase a acumulatorului

**Numai pentru cartușe de acumulator cu indicator**

► **Fig.11:** 1. Lămpi indicatoare 2. Buton de verificare

Apăsați butonul de verificare de pe cartușul acumulatorului, astfel încât să se indice capacitățile rămase ale acumulatorului. Lămpile indicatorului vor lumina timp de câteva secunde.

Lămpi indicatoare			Capacitate rămasă
Iluminat	Oprit	Iluminare intermitentă	
			între 75% și 100%
			între 50% și 75%
			între 25% și 50%
			între 0% și 25%
			Încărcați acumulatorul.
(Numai pentru acumulatorii de 14,4 V și 18 V)			
			Este posibil ca acumulatorul să fie defect.
(Numai pentru acumulatorii de 14,4 V și 18 V)			

**NOTĂ:** În funcție de condițiile de utilizare și temperatura ambientală, indicația poate fi ușor diferită de capacitatea reală.

## Sistemul de protecție a acumulatorului

Dispozitivul este prevăzut cu un sistem de protecție a acumulatorului. Sistemul întrerupe automat alimentarea pieselor de încălzire pentru a extinde durata de viață a acumulatorului. În cazul în care capacitatea rămasă a acumulatorului este prea scăzută, dispozitivul nu va funcționa. Atunci când porniți dispozitivul, piesele de încălzire sunt alimentate din nou, dar alimentarea se oprește în scurt timp. În această situație, scoateți și reîncărcați cartușul acumulatorului.

## Conectarea dispozitivelor USB

**ATENȚIE:** Conectați numai dispozitive care sunt compatibile cu portul de alimentare USB. În caz contrar, suportul acumulatorului se poate defecta.

**NOTĂ:** Înainte de conectarea unui dispozitiv USB la suportul acumulatorului (cu acumulator), întotdeauna efectuați copii de rezervă ale datelor pe dispozitivul USB. În caz contrar, vă puteți pierde datele.

Suportul acumulatorului (cu cartușul acumulatorului) poate funcționa ca o sursă de alimentare externă pentru dispozitivele USB.

Deschideți capacul și conectați un cablu USB (neinclus) la portul de sursă de alimentare a suportului acumulatorului. Apoi conectați celălalt capăt al cablului la dispozitiv și porniți comutatorul de lângă portul USB.

Suportul acumulatorului (cu cartușul de acumulator) furnizează 5 V cc., 2,4 A (maximum).

► Fig.12: 1. Capac 2. Comutator

**NOTĂ:** Este posibil ca suportul acumulatorului să nu alimenteze unele dispozitive USB.

**NOTĂ:** Dacă nu îl utilizați sau după încărcare, scoateți cablul USB și închideți capacul.

**NOTĂ:** Acumulatorul se consumă în timp ce comutatorul este pornit. Întotdeauna opriți comutatorul atunci când nu utilizați dispozitivul.

**NOTĂ:** Atunci când încărcați mai multe dispozitive USB unul după altul, așteptați circa 10 secunde după încărcarea unui dispozitiv înainte de a începe să încărcați următorul dispozitiv.

## Exemple de utilizare

Dacă fixați butoanele cu capse și cureaua pe pătură, puteți utiliza pătura pentru a vă încălzi umerii și talia.

► Fig.13

► Fig.14: 1. Buton cu capsă 2. Curea

► Fig.15: 1. Buton cu capsă 2. Curea

**NOTĂ:** Pentru a preveni deteriorarea elementului de încălzire din interiorul păturii, nu utilizați pătura ca pernă sau covor.

**NOTĂ:** Atunci când așezați pătura pe umeri sau pe talie, aveți grijă să fixați butonul cu capsă sau să strângeți cureaua.

## ÎNTREȚINERE

**ATENȚIE:** Asigurați-vă întotdeauna că pătura este oprită și cartușul acumulatorului este scos înainte de a executa lucrările de inspecție sau întreținere.

**ATENȚIE:** Dacă pătura nu pornește sau dacă se detectează orice defect cu un cartuș al acumulatorului complet încărcat, curățați bornele suportului acumulatorului și cartușul acumulatorului. Dacă pătura tot nu funcționează corespunzător, întrerupeți utilizarea acesteia și contactați centrul nostru de service autorizat.

**NOTĂ:** Nu utilizați niciodată gazolină, benzină, diluant, alcool sau alte substanțe asemănătoare. În caz contrar, pot rezulta decolorări, deformări sau fisuri.

Pentru a menține SIGURANȚA și FIABILITATEA produsului, reparațiile și orice alte lucrări de întreținere sau reglare trebuie executate de centre de service Makita autorizate sau proprii, folosind întotdeauna piese de schimb Makita.

## Curățarea păturii

- Desprindeți suportul acumulatorului (sau cablul prelungitor) de pe pătură înainte de spălare.
- Aveți grijă să depozitați cablul de alimentare în interiorul buzunarului pentru acumulator și să închideți dispozitivul de fixare cu fermoar înainte de spălare.
- Urmați instrucțiunile de pe etichetă.
- Nu spălați pătura cu alte haine. În caz contrar, culorile se pot estompa sau se pot transfera pe alte articole.
- Nu utilizați balsam de rufe.
- Utilizați numai detergent neutru.
- După spălare, scoateți imediat pătura din mașina de spălat.

## Depozitare

Atunci când nu este utilizată, desprindeți suportul acumulatorului de pe pătură. Depozitați pătura în geanta de depozitare.

► Fig.16: 1. Geantă de depozitare

**NOTĂ:** Nu depozitați pătura împreună cu obiecte care au muchii ascuțite. În caz contrar, pătura se poate deteriora.

**NOTĂ:** Nu depozitați suportul acumulatorului și pătura împreună cu insecticide care conțin naftalină sau camfor. În caz contrar, părțile din plastic și izolația cablurilor se pot coroda.

## ACCESORII OPȚIONALE

**⚠️ ATENȚIE:** Folosiți accesoriile sau piesele auxiliare recomandate pentru mașina dumneavoastră Makita în acest manual. Utilizarea oricăror alte accesorii sau piese auxiliare poate prezenta risc de vătămare corporală. Utilizați accesoriile și piesele auxiliare numai în scopul destinat.

Dacă aveți nevoie de asistență sau de mai multe detalii referitoare la aceste accesorii, adresați-vă centrului local de service Makita.

- Suportul acumulatorului
- Acumulator și încărcător original Makita

**NOTĂ:** Unele articole din listă pot fi incluse ca accesorii standard în ambalajul de scule. Acestea pot diferi în funcție de țară.

## OPOZORILO

Pomembna navodila. Shranite za prihodnjo uporabo.

- Kadar suknjiča/brezrokavnika ne uporabljate, ga shranite, kot sledi:
  - Počakajte, da se ohladi, preden ga zložite.
  - Med shranjevanjem nanj ne polagajte predmetov, da se ne zmečka.
- Napravo redno preverjajte, ali je poškodovana ali obrabljena. Če so vidni znaki poškodbe ali obrabe ali ste napravo uporabljali napačno, jo vrnite dobavitelju.
- Ta naprava ni namenjena za medicinsko uporabo v bolnišnicah.
- Te naprave ne smejo uporabljati osebe, ki ne čutijo vročine, ali druge zelo občutljive osebe, ki ne morejo reagirati na pregrevanje.
- Te naprave ne smejo uporabljati otroci, mlajši od treh let, ker ne morejo reagirati na pregrevanje.
- To napravo smejo uporabljati otroci, starejši od treh let, če krmilnike predhodno nastavijo njihovi starši ali skrbniki ali če je otrok ustrezno poučen o varni uporabi krmilnikov.
- Stikalna ali krmilna enota se med pranjem ne sme zmočiti, med sušenjem pa kabel namestite tako, da voda ne teče v stikalo ali krmilnik.
- Za uporabnike v Evropi: To napravo lahko na varen način, če razumejo vključena tveganja, uporabljajo otroci, stari 8 let in več, ter osebe z zmanjšanimi fizičnimi, čutilnimi ali psihičnimi sposobnostmi ter s pomanjkanjem izkušenj in znanja, če so pod ustreznim nadzorom ali so prejeli navodila v zvezi z uporabo naprave. Otroci se z napravo ne smejo igrati. Otroci brez nadzora ne smejo izvajati čiščenja in uporabniškega vzdrževanja.
- Za uporabnike zunaj Evrope: Naprave ne smejo uporabljati osebe (vključno z otroki) z zmanjšanimi fizičnimi, čutnimi ali umskimi sposobnostmi ter s pomanjkanjem izkušenj in znanja, razen če so seznanjene z navodili za varno uporabo naprave ali so pod nadzorom odgovorne osebe. Otroke nadzorujte in jim preprečite igranje z napravo.

- Če med uporabo naprave izkusite katerega od spodaj navedenih simptomov, jo takoj odmaknite s sebe in se posvetujte z zdravnikom. V nasprotnem primeru obstaja tveganje za vročinsko izčrpanost ali vročinsko kap.
  - Prvi znaki:
    - kakršno koli neugodje, pretirano znojenje, bolečine v vratu, slabost, omotičnost ali zaspanost.
  - Simptomi vročinske izčrpanosti/vročinske kapi:
    - slabost in bruhanje; ključajoči glavobol; omotica in zaspanost; odsotnost znojenja; rdeča, vroča in suha koža; mišična oslabelost ali krči; hiter srčni utrip; hitro, plitvo dihanje; spremembe vedenja, kot so zmedenost, dezorientacija ali opotekanje; nezavest.

## TEHNIČNI PODATKI

Model:	CB100D	DCB200
Material	Zunanji del: 100 % poliester Polnilo: 100 % poliester Obroba: 100 % poliester	
Stopnje nastavitve temperature	3	
Velikost (D x Š)	700 mm x 1.400 mm	
Neto teža *	0,58 kg	

\* Približna teža brez nosilca baterije, akumulatorske baterije, kableskega podaljška in vreče za shranjevanje.

### Tehnični podatki za nosilec baterije in akumulatorsko baterijo

Napajalni vhod USB		D.C. 5 V, 2,4 A, tip A
Nazivna napetost		D.C. največ 10,8 V – 12 V D.C. 14,4 V D.C. 18 V
Akumulatorska baterija	največ 10,8 V – 12 V	BL1015 / BL1016 / BL1020B / BL1021B / BL1040B / BL1041B
	14,4 V	BL1415 / BL1415N / BL1430 / BL1430B / BL1440 / BL1450 / BL1460B
	18 V	BL1815 / BL1815N / BL1820 / BL1820B / BL1830 / BL1830B / BL1840 / BL1840B / BL1850 / BL1850B / BL1860B

- Ker nenehno opravljamo raziskave in razvijamo svoje izdelke, se lahko tehnični podatki v tem dokumentu spremenijo brez vnaprejšnjega obvestila.
- Tehnični podatki in akumulatorske baterije se lahko razlikujejo glede na državo uporabe izdelka.

**⚠ OPOZORILO:** Uporabljajte le zgoraj navedene akumulatorske baterije. Uporaba drugih akumulatorskih baterij lahko povzroči telesne poškodbe in/ali požar.

## Kombinacija nosilca baterije in odeje

Za kombinacijo nosilca baterije in odeje glejte spodnjo tabelo.

- Za baterijo z 10,8 V do največ 12 V uporabite nosilec baterije „YL00000003“ ali „YL00000023“.
- Za baterijo s 14,4 V ali 18 V uporabite nosilec baterije „YL00000004“ ali „YL00000024“.

Model	Baterija	Številka dela nosilca baterije
CB100D	največ 10,8 V – 12 V	YL00000003 ali YL00000023
DCB200	14,4 V ali 18 V	YL00000004 ali YL00000024

**OPOMBA:** Razpoložljivost nosilca baterije se razlikuje glede na državo.



## Čas delovanja

### CB100D

Nastavitev temperature	Akumulatorska baterija	
	BL1040B / BL1041B	
HIGH (VISOKO)	4 ur	
MEDIUM (SREDNJE)	7,5 ur	
LOW (NIZKO)	14 ur	

### DCB200

Nastavitev temperature	Akumulatorska baterija	
	BL1460B	BL1860B
HIGH (VISOKO)	6 ure	10 ure
MEDIUM (SREDNJE)	12 ure	20 ur
LOW (NIZKO)	23 ur	35 ur

- Časi delovanja v zgornji preglednici so samo okvirni. Lahko se razlikujejo od dejanskih časov delovanja.
- Časi delovanja se lahko razlikujejo glede na vrsto baterije, stanje napolnjenosti in pogoje uporabe.
- Akumulatorska baterija se lahko razlikuje glede na državo uporabe izdelka.

## Simboli

Za izdelek se lahko uporabljajo nekateri naslednji simboli. Pred uporabo izdelka se obvezno seznanite z njihovim pomenom.

	Preberite navodila za uporabo.
	Strojno pranje pri 30 °C in blagi obdelavi.
	Beljenje ni dovoljeno.
	Ne ožemajte.
	Ne likajte.
	Kemično čiščenje ni dovoljeno.
	Ne smejo uporabljati majhni otroci (0–3 leta).
	Ne pripenjajte priponek.
	Sušite v sušilnem stroju na nizki temperaturi.
	Sušenje na vrvi.
	Naprava razreda III.



Samo za države EU  
Pravilno odlaganje tega izdelka  
Ta oznaka pomeni, da se izdelek ne sme odlagati skupaj z drugimi gospodinjstvi odpadki po vsej EU. Da bi preprečili morebitno škodo za okolje ali zdravje ljudi zaradi nenadzorovanega odlaganja odpadkov, izdelek odgovorno reciklirajte v duhu spodbujanja trajnostne ponovne uporabe materialnih virov. Iztrošeno napravo vrnite prek sistema za vračanje in zbiranje izdelkov ali se obrnite na prodajalca, pri katerem ste izdelek kupili. Prodajalec bo izdelek prevzel in ga na okolju prijazen način recikliral.

## Predvidena uporaba

Ta naprava je namenjena gretju telesa v hladnem okolju.

## VARNOSTNA OPOZORILA

**⚠ OPOZORILO:** Preberite vsa varnostna opozorila in navodila. Neupoštevanje opozoril in navodil lahko privede do električnega udara, požara in/ali resnih telesnih poškodb.

## Shranite vsa opozorila in navodila za poznejšo uporabo.

Izraz „naprava“ v opozorilih in varnostnih napotkih se nanaša na odejo in nosilec baterije z držalom za akumulatorsko baterijo.

### Splošna varnostna opozorila

- **Otroci, invalidne osebe ali osebe, ki ne čutijo vročine (npr. osebe s slabo prekrvavitvijo), naprave ne smejo uporabljati.**

- Naprave ne smete uporabljati za noben drug namen.
- Naprave ne uporabljajte, kadar je mokra.
- Naprave ne polagajte na golo kožo.
- Če občutite kar koli nenavadnega, takoj izklopite napravo in odstranite nosilec baterije.
- Napajalnega kabla in kablskega podaljška ne smete priščipniti. Poškodovan kabel lahko povzroči električni udar ali požar.
- Če odkrijete nepravilnosti, se za popravilo obrnite na lokalni servisni center.
- Ne uporabljajte priponk ali podobnega. Električna napeljava v notranjosti se lahko poškoduje.
- Shranite in etikete za vzdrževanje in identifikacijsko ploščico. Če postanejo nečitljive ali se izgubijo, se za popravilo obrnite na pooblašeni servisni center.
- Izberite ustrezne nastavitve temperature za neprekinjeno uporabo v skladu z okoljem uporabe.
- Med pranjem in sušenjem se nosilec baterije, akumulatorska baterija in priključki ne smejo zmočiti.
- To napravo smejo uporabljati otroci, če krmilnike predhodno nastavijo njihovi starši ali skrbniki ali če je otrok ustrezno poučen o varni uporabi krmilnikov.
- Pazite, da se z grelnim delom ne dotikate istega dela kože dlje časa. Če se grelni del istega dela kože dotika dlje časa, lahko opekline nastanejo tudi pri razmeroma nizki temperaturi (od 40 do 60 °C).
- Napravo prenehajte uporabljati, ko se vam zdi vroča.
- Naprave nikoli ne uporabljajte med spanjem.
- Če želite preprečiti vročinsko kap, oblačilo izključite, ko odhajate v okolje z občutno višjo temperaturo.
- Ne vstavljajte sponk v odejo.
- Pred polnjenjem odstranite baterije iz naprave.
- Odstranite izpraznjene baterije iz naprave in jih varno zavrzite.
- Kadar odeje ne uporabljate, odstranite nosilec baterije z odeje.
- Odstranite baterije z nosilca baterije, preden pospravite napravo.
- Na napajalnih priključkih ne povzročajte kratkega stika.
- Ne uporabljajte naprave v bližini ognja ali v eksplozivnih območjih, kjer so prisotne vnetljive tekočine, plini ali prah.
- Ne uporabljajte naprave za hišnega ljubljjenčka. Naprave ne hranite v bližini hišnega ljubljjenčka.
- Naprave ne mečite ali vrtite.
- Ne postavljajte težkih predmetov na napravo.
- Te naprave ne uporabljajte zložene.
- Pazite, da se kabel in odeja ne zatakne za premično pohištvo, kot je naslonjač ali postelja.
- Ne uporabljajte naprave skupaj z drugimi grelnimi napravami.

## Pranje

- Pri pranju odeje upoštevajte navodila na opozorilni oznaki odeje.
- Pred pranjem odeje odstranite nosilec baterije, kablski podaljšek in akumulatorsko baterijo. Napajalni kabel spravite v žep za baterijo in ga zaprite z zadrگو.

## Varnost delovnega območja

- Delovno območje mora biti čisto in dobro osvetljeno. Neurejena ali temna območja povečajo možnost nesreče.

## Električna varnost

- Naprave ne izpostavljajte dežju ali mokrim pogojem. Voda, ki prodre v napravo, lahko poveča nevarnost električnega udara.
- Kabla nikoli ne uporabljajte za namene, za katere ni predviden. Kabla nikoli ne uporabljajte za nošenje, vlečenje ali izklapljanje odeje. Kabla ne približujte vročini, olju in ostrim robovom.
- Vira napajanja ne priključite na vhod USB. Sicer obstaja nevarnost požara. Vrata USB so namenjena le za polnjenje nizkonapetostne naprave.
- Kadar ne polnite nizkonapetostne naprave, naj bodo vrata USB vedno pokrita s pokrovom.
- V napajalna vrata USB ne vstavljajte žebeljev, žic itd. Sicer lahko kratki stik povzroči dim ali požar.
- Kabla in baterije se ne dotikajte z mokrimi ali maslnimi rokami.
- Naprave ne uporabljajte, kadar je kabel ali vtič poškodovan.
- Uporabljajte le akumulatorsko baterijo in nosilec baterije, ki ju določa podjetje Makita.
- Ko baterija dovaja energijo, pazite, da so vsi kabli priključeni. Majhen otrok lahko vtič pod napetostjo da v usta in se poškoduje.
- Vtič nosilca baterije lahko priklopite le v naprave, ki jih določa podjetje Makita.

## Osebnostna varnost

- Pri uporabi naprave bodite pozorni, pazite, kaj delate, in uporabljajte zdrav razum. Ne uporabljajte naprave, če ste utrujeni ali pod vplivom drog, alkohola ali zdravil. Zaradi trenutka nepozornosti med uporabo naprave lahko pride do hude telesne poškodbe.

## Uporaba in nega naprave

- Naprave ne uporabljajte, če je ne morete vklopiti in izklopiti s stikalom. Vsaka naprava, ki je ni mogoče upravljati s stikalom, je nevarna in jo je treba popraviti.
- Vzdržujte napravo. Preverite morebitne zlomljene dele in vsa druga stanja, ki bi lahko vplivala na delovanje naprave. Če je naprava poškodovana, jo je treba pred uporabo popraviti.
- Napravo uporabljajte v skladu s temi navodili, pri čemer upoštevajte delovne pogoje in delo, ki ga boste izvajali. Uporaba naprave za nepredvidene namene lahko privede do nevarnih situacij.
- Če se talilni vložek pretrga, odnesite napravo na popravilo k pooblaščenemu serviserju.

## Uporaba akumulatorskega orodja in ravnanje z njim

1. **Orodje polnite samo s polnilnikom, ki ga je določil proizvajalec.** Polnilnik, ki je primeren za eno vrsto akumulatorskih baterij, lahko pomeni nevarnost požara, če ga uporabljate z drugimi akumulatorskimi baterijami.
2. **Električno orodje uporabljajte le s posebej označenimi akumulatorskimi baterijami.** Uporaba drugih akumulatorskih baterij lahko pomeni nevarnost telesnih poškodb in požara.
3. **Ko akumulatorske baterije ne uporabljate, je ne hranite ob kovinskih predmetih, kot so sponke za papir, kovanci, ključi, žebliji, vijaki ali drugi manjši kovinski predmeti, ki lahko povzročijo stik med priključki.** Kratak stik akumulatorskih priključkov lahko povzroči opekline ali požar.
4. **V neprimernih pogojih lahko iz akumulatorja uhaja tekočina; izogibajte se stiku. Če pride do nenamerne stika, sperite z vodo. Če pride tekočina v stik z očmi, takoj poiščite zdravniško pomoč.** Tekočina iz akumulatorja lahko povzroči draženje ali opekline.
5. **Ne uporabljajte akumulatorskega sklopa ali orodja, ki je poškodovano ali spremenjeno.** Delovanje poškodovanih ali spremenjenih akumulatorjev je nepredvidljivo in lahko povzroči požar, eksplozijo ali telesne poškodbe.
6. **Akumulatorskega sklopa in orodja ne izpostavljajte ognju ali previsoki temperaturi.** Izpostavljenost ognju ali temperaturam nad 130 °C lahko povzroči eksplozijo.
7. **Upoštevajte vsa navodila glede polnjenja in akumulatorskih baterij ali orodja ne polnite zunaj določenega temperaturnega obsega.** Nepravilno polnjenje ali polnjenje pri temperaturah, ki so zunaj določenega obsega, lahko poškoduje akumulator in poveča nevarnost požara.

## Pomembna varnostna navodila za akumulatorsko baterijo

1. **Pred uporabo baterijskega vložka preberite vsa navodila in opozorilne oznake na (1) polnilniku akumulatorja, (2) akumulatorju in (3) izdelku, ki uporablja akumulator.**
2. **Ne razstavljajte baterijskega vložka.**
3. **Če se je čas delovanja občutno skrajšal, takoj prenehajte uporabljati orodje. V nasprotnem primeru lahko pride do pregretja, morebitnih opeklin in celo eksplozije.**
4. **Če pride elektrolit v stik z očmi, jih sperite s čisto vodo in takoj poiščite zdravniško pomoč. Posledica je lahko izguba vida.**
5. **Ne povzročite kratkega stika baterijskega vložka:**
  - (1) Ne dotikajte se priključkov s kakršnim koli prevodnim materialom.
  - (2) Izogibajte se shranjevanju baterijskega vložka v vsebniku z drugimi kovinskimi predmeti kot so žebliji, kovanci itn.
  - (3) Ne izpostavljajte baterijskega vložka vodi ali dežju.

Kratek stik akumulatorja lahko povzroči velik električni tok, pregrevanje, morebitne opekline in celo okvaro.

6. **Ne shranjujte orodja in baterijskega vložka na mestih, kjer lahko temperatura doseže ali preseže 50 °C.**
7. **Ne sežigajte baterijskega vložka, tudi če je hudo poškodovan ali v celoti izpraznjen. Baterijski vložek lahko v ognju eksplodira.**
8. **Poskrbite, da akumulator ne bo izpostavljen padcem ali udarcem.**
9. **Ne uporabljajte poškodovanih akumulatorjev.**
10. **Priložene litij-ionske baterije ustrezajo zahtevam zakonodaje v zvezi z nevarnim blagom.** Za komercialne prevoze, npr. tiste, ki jih opravljajo tretje stranke in carinski posredniki, je treba upoštevati posebne zahteve v zvezi z embalažo in označevanjem. Med postopkom priprave na odpremo izdelka se je treba posvetovati s strokovnjakom za nevarne snovi. Pri tem upoštevajte tudi podrobnejše nacionalne predpise. Odprte stike oblepite z lepilnim trakom ali jih drugače zaščitite, baterijo pa zapakirajte tako, da se v embalaži ne more premikati.
11. **Ko odstranujete akumulatorsko baterijo, jo vzemite iz orodja in varno zavržite. Upoštevajte lokalne uredbe glede odlaganja baterije.**
12. **Baterije uporabljajte le z izdelki, ki jih določa Makita.** Če namestite baterije v neskladne izdelke, lahko pride do požara, pregrevanja, eksplozije ali puščanja elektrolita.
13. **Če orodja dlje časa ne uporabljate, morate iz njega odstraniti baterijo.**

## SHRANITE TA NAVODILA.

**⚠ POZOR:** Uporabljajte le originalne baterije Makita. Če uporabljate neoriginalne baterije Makita ali baterije, ki so bile spremenjene, lahko pride do eksplozije baterije in posledično do požara, telesnih poškodb ali materialne škode. S takšno uporabo boste tudi razveljavili garancijo Makita za orodje in polnilnik Makita.

## Nasveti za ohranjanje največje zmogljivosti akumulatorja

1. **Napolnite baterijski vložek, preden se v celoti izprazni. Ko opazite, da ima orodje manjšo moč, vedno ustavite delovanje orodja in napolnite baterijski vložek.**
2. **Nikoli znova ne polnite popolnoma napolnjena baterijskega vložka. Prenapolnjenje skrajša življenjsko dobo akumulatorja.**
3. **Baterijski vložek s sobno temperaturo polnite pri temperaturi okolja od 10 °C do 40 °C. Počakajte, da se vroč baterijski vložek pred polnjenjem ohladi.**
4. **Če baterijskega vložka ne uporabljate dalj časa (več kot 6 mesecev), ga napolnite.**

# OPIS DELOV

## Nosilec baterije (dodatna oprema)

### ► SI.1

1	Nosilec baterije (največ 10,8 V – 12 V)	2	Nosilec baterije (največ 14,4 V/18 V)	3	Kavelj za pas	4	Odprtina za trak
---	---	---	---------------------------------------	---	---------------	---	------------------

### ► SI.2

1	Napajalni kabel	2	Žep za baterijo	3	Gumb za vklop/izklop	4	Grelni element (notranji)
5	Kabelski podaljšek	-	-	-	-	-	-

## NAMESTITEV

### Nameščanje ali odstranjevanje akumulatorske baterije

**▲POZOR:** Pred nameščanjem ali odstranjevanjem akumulatorske baterije vedno izklopite napravo.

**▲POZOR:** Kadar nameščate ali odstranujete akumulatorsko baterijo, trdno držite nosilec baterije in akumulatorske baterije ne držite trdno, se lahko zgodi, da vam zdrsneta iz rok, posledica pa je lahko poškodba nosilca baterije in akumulatorske baterije in/ali telesna poškodba.

► **SI.3:** 1. Rdeči indikator 2. Gumb 3. Baterijski vložek 4. Nosilec baterije (dodatna oprema)

Akumulatorsko baterijo vstavite tako, da poravnate jeziček na bateriji z utorom na ohišju in jo potisnete v ležišče. Akumulatorsko baterijo vstavite do konca, da se razločno zaskoči. Če je na zgornji strani gumba viden rdeč indikator, pomeni, da baterija ni ustrezno zaskočena.

Če želite odstraniti akumulatorsko baterijo, pritisnite gumb na sprednjem delu akumulatorske baterije in jo potisnite iz nosilca baterije.

**▲POZOR:** Vedno namestite akumulatorsko baterijo tako, da rdeči indikator ni več viden. Sicer lahko akumulatorska baterija nepričakovano izpade iz nosilca baterije in poškoduje vas ali osebe v neposredni bližini.

**▲POZOR:** Ne nameščajte akumulatorske baterije s silo. Če se akumulatorska baterija ne zaskoči zlahka, ni pravilno vstavljena.

### Pritrjevanje nosilca baterije

Iztaknite napajalni kabel iz žepa za baterijo in priključite priključek v vtič nosilca baterije.

► **SI.4:** 1. Napajalni kabel 2. Priključek 3. Vtič

### Žep za baterijo

Nosilec baterije (z akumulatorsko baterijo) lahko hranite v žepu za baterijo. Iztaknite napajalni kabel iz žepa za baterijo in priključite priključek v vtič nosilca baterije. Nato nosilec baterije (z akumulatorsko baterijo) pospravite v žep za baterijo in zapnite zadrgo.

► **SI.5**

**▲POZOR:** Ko nosilec baterije (z akumulatorsko baterijo) pospravite v žep, preverite, ali ste zapeli zadrgo.

Kavelj za pas na nosilcu baterije lahko odstranite tako, da odstranite vijake.

► **SI.6:** 1. Vijak 2. Kavelj za pas

### Uporaba kabelskega podaljška

Ko vzamete nosilec baterije iz žepa za baterijo, povežite priključek napajalnega kabla in vtiča nosilca baterije s kabelskim podaljškom.

► **SI.7:** 1. Kabelski podaljšek 2. Priključek 3. Vtič

**OBVESTILO:** Previdno ravajte z nosilcem baterije, kadar uporabljate kabelski podaljšek, saj vam lahko po nesreči pade na tla.

### Uporaba kavlja za pas na nosilcu baterije

Če obesite nosilec baterije za pas, zataknete kavelj za pas na nosilcu baterije za pas in priključite priključek v vtič nosilca baterije.

► **SI.8:** 1. Kavelj za pas 2. Nosilec baterije 3. Pas 4. Vtič 5. Priključek

**OBVESTILO:** Če se želite izogniti nenamernemu padcu nosilca baterije, pritrdite trak v odprtino za trak.

Nosilec baterije ima varovalo, ki preprečuje padeč na tla. Pri odstranjevanju nosilca baterije s pasu pritisnite gumb za sprostitve in nosilec baterije povlecite navzgor.

► **SI.9:** 1. Gumb za odklep

## OPIS DELOVANJA

### Gumb za vklop/izklop

Za vklop delovanja odeje pritisnite in nekaj sekund držite gumb za vklop/izklop. Za izklop znova pridržite gumb za vklop/izklop.

### Prilagoditev temperature

**⚠ POZOR:** Pri dolgotrajni uporabi nastavite temperaturo na „nizko“ (modra). Če se grelni del istega dela kože dotika dlje časa, obstaja tveganje za nastanek opeklin pri nizkih temperaturah.

Na voljo so tri nastavitve temperature (visoka, srednja, nizka). Ko vklopite odejo, je temperatura nastavljena na „visoko“. Z vsakim pritiskom gumba za vklop/izklop se nastavev temperature spremeni, kot prikazuje slika. Barva gumba za vklop/izklop prikazuje trenutno nastavev.













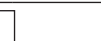

- **SI.10:** 1. Rdeča: „visoka“ 2. Bela: „srednja“  
3. Modra: „nizka“

### Prikazuje preostalo raven napolnjenosti akumulatorja

**Samo za akumulatorske baterije z indikatorjem**

- **SI.11:** 1. Indikatorske lučke 2. Gumb za preverjanje

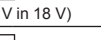
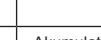
Pritisnite gumb za preverjanje na baterijskem vložku, da preverite raven napolnjenosti akumulatorja. Indikatorske lučke na kratko zasvetijo.

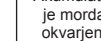
Indikatorske lučke			Prikaz preostale ravni napolnjenosti
 Sveti	 Ne sveti	 Utripa	
			od 75 % do 100 %
			od 50 % do 75 %
			od 25 % do 50 %
			od 0 % do 25 %
			Napolnite akumulator. (samo za baterije 14,4 V in 18 V)
			Akumulator je morda okvarjen.
			

**OPOMBA:** Odvisno od pogojev uporabe in okoljske temperature se označba lahko nekoliko razlikuje od dejanske napolnjenosti.

## Sistem za zaščito akumulatorja

Naprava je opremljena s sistemom za zaščito baterije. Sistem samodejno prekine napajanje grelnih delov, da se podaljša življenjska doba baterije. Če je zmogljivost baterije prenizka, naprava ne deluje. Ko vklopite napravo, se grelni deli znova začnejo napajati, vendar se napajanje kmalu ustavi. V tem primeru odstranite in napolnite akumulatorsko baterijo.

### Priključitev naprav USB

**⚠ POZOR:** Na napajalni vhod USB priključite samo naprave, ki so z njim združljive. V nasprotnem primeru lahko povzročite okvaro nosilca baterije.

**OBVESTILO:** Preden povežete napravo USB z nosilec baterije (z baterijo), vedno ustvarite varnostno kopijo podatkov v napravi USB. V nasprotnem primeru se lahko vaši podatki izgubijo.

Nosilec baterije (z akumulatorsko baterijo) lahko deluje kot zunanji vir napajanja za naprave USB.

Odprite pokrov in priključite kabel USB (ni priložen) v napajalni vhod nosilca baterije. Nato drugi konec kabla priključite v napravo in vklopite stikalo ob vratih USB. Nosilec baterije (z akumulatorsko baterijo) omogoča napajanje z D.C. 5 V, 2,4 A (največ).

- **SI.12:** 1. Pokrov 2. Stikalo

**OPOMBA:** Nosilec baterije nekaterih naprav USB morda ne bo polnil.

**OPOMBA:** Če izdelka ne uporabljate ali pa je napajanje končano, odstranite kabel USB in zaprite pokrov.

**OPOMBA:** Napajanje iz baterije je vklopljeno, dokler je vklopljeno stikalo. Vedno izklopite stikalo, ko ne uporabljate nosilca.

**OPOMBA:** Ko polnite več naprav USB eno za drugo, po polnjenju ene naprave počakajte približno 10 sekund in šele nato priključite naslednjo napravo.

### Primeri uporabe

Če zapnete pritiskače in zategnete trak, lahko odejo uporabite tudi za grejte ramen in pasu.

- **SI.13**

- **SI.14:** 1. Pritiskač 2. Trak

- **SI.15:** 1. Pritiskač 2. Trak

**OBVESTILO:** Da bi preprečili poškodbo grelnega elementa v odeji, ne uporabljajte odeje kot vzglavnika ali preproge.

**OBVESTILO:** Zapnite pritiskače ali zategnite trak, kadar nosite odejo okoli ramen ali pasu.

## VZDRŽEVANJE

**⚠ POZOR:** Preden začnete pregledovati odejo ali izvajati vzdrževalna dela, se vedno prepričajte, da je odeja izklopljena in akumulatorska baterija odstranjena.

**⚠ POZOR:** Če se odeja ne vklopi ali če odkrijete okvaro pri popolnoma napolnjeni akumulatorski bateriji, očistite priključke nosilca baterije in akumulatorske baterije. Če odeja kljub temu ne deluje pravilno, jo prenehajte uporabljati in se obrnite na pooblaščen servisni center.

**OBVESTILO:** Nikoli ne uporabljajte bencina, razredčila, alkohola ali podobnega sredstva. V tem primeru se lahko orodje razbarva ali deformira oziroma lahko nastanejo razpoke.

VARNO in ZANESLJIVO delovanje tega izdelka bo zagotovljeno le, če boste popravila, vzdrževanje in nastavitve prepustili pooblaščenemu servisu za orodja Makita ali tovarniškemu osebju, ki vgrajuje izključno originalne nadomestne dele.

## Pranje odeje

- Pred pranjem odstranite nosilec baterije (ali kabelski podaljšek) z odeje.
- Pred pranjem se prepričajte, da ste napajalni kabel spravili v žep za baterijo in ga zaprli z zadrگو.
- Upoštevajte navodila na etiketi.
- Odeje ne perite skupaj z ostalimi oblačili. V nasprotnem primeru lahko barve zbledijo ali se oblačila obarvajo.
- Ne uporabljajte mehčalca.
- Uporabljajte samo nevtralen detergent.
- Odejo po pranju takoj vzemite iz pralnega stroja.

## Shranjevanje

Kadar odeje ne uporabljate, odstranite nosilec baterije z odeje. Shranite odejo v vrečo za shranjevanje.

► **Sl.16:** 1. Vreča za shranjevanje

**OBVESTILO:** Ne shranjujte odeje skupaj s predmetom z ostrimi robovi. S tem lahko poškodujete odejo.

**OBVESTILO:** Ne shranjujte nosilca baterije in odeje skupaj s sredstvom, ki vsebuje naftalin ali kafro. To lahko namreč razžre plastični del in izolacijo kabla.

## DODATNA OPREMA

**⚠ POZOR:** Ta dodatni pribor ali pripomočki so predvideni za uporabo z orodjem Makita, ki je opisano v teh navodilih za uporabo. Pri uporabi drugega pribora ali pripomočkov obstaja nevarnost telesnih poškodb. Dodatni pribor ali pripomočke uporabljajte samo za navedeni namen.

Za več informacij o dodatni opremi se obrnite na najbližji pooblaščen servis za orodja Makita.

- Držalo za baterijo
- Originalna akumulator in polnilnik Makita

**OPOMBA:** Nekateri predmeti na seznamu so lahko priloženi orodju kot standardna dodatna oprema. Lahko se razlikujejo od države do države.

## PARALAJMËRIM

Udhëzime të rëndësishme. Ruajini për përdorim në të ardhmen.

- Kur nuk është në përdorim, magazinoheni si vijon:
  - Lëreni të ftohet përpara se ta palosni.
  - Mos e zhubrosni pajisjen duke vendosur artikuj mbi të gjatë magazinimit.
- Ekzaminojeni pajisjen shpesh për shenja konsumimi ose dëmtimi. Nëse ka shenja të tilla ose nëse pajisja është keqpërdorur, kthejeni atë te furnitori përpara çdo përdorimi të mëtejshëm.
- Kjo pajisje nuk është prodhuar për përdorim mjekësor në spitale.
- Kjo pajisje nuk duhet të përdoret nga personat e ndjeshëm ndaj nxehtësisë dhe persona të tjerë shumë vulnerabël që nuk janë në gjendje të reagojnë ndaj mbinxehjes.
- Fëmijët nën moshën trevjeçare nuk duhet të lejohen ta përdorin këtë pajisje për shkak të paaftësisë së tyre për të reaguar ndaj mbinxehjes.
- Pajisja nuk duhet të përdoret nga fëmijët e vegjël mbi moshën trevjeçare në rast se kontrollet nuk janë paravendosur nga prindi ose kujdestari, ose nëse fëmija nuk është udhëzuar mjaftueshëm rreth mënyrës së përdorimit të sigurt të kontrolleve.
- Çelësi ose njësia e kontrollit nuk duhet lejuar të laget gjatë larjes dhe gjatë tharjes kordoni duhet të pozicionohet në mënyrë të tillë që uji të mos rrjedhë brenda çelësit ose kontrollit.
- Për përdoruesit në Evropë: Kjo pajisje mund të përdoret nga fëmijë të moshës 8 vjeçare e lart dhe persona me aftësi të kufizuara fizike, shqisore ose mendore, ose që u mungon përvoja dhe njohuria, nëse janë nën mbikëqyrje apo kanë marrë udhëzime në lidhje me përdorimin e sigurt të pajisjes dhe kuptimin e rreziqeve të mundshme. Fëmijët nuk duhet të luajnë me pajisjen. Pastrimi dhe mirëmbajtja nga përdoruesi nuk duhet të kryhet nga fëmijë pa mbikëqyrje.

- Për përdoruesit në zona ndryshe nga Evropa: Kjo pajisje nuk është prodhuar për t'u përdorur nga persona (duke përfshirë fëmijët) me aftësi të kufizuara fizike, ndijore ose mendore, ose të cilëve u mungon përvoja dhe njohuria, nëse nuk janë nën mbikëqyrje ose udhëzuar për përdorimin e kësaj pajisjeje nga një person përgjegjës për sigurinë e tyre. Fëmijët duhet të mbikëqyren për t'u siguruar se nuk luajnë me pajisjen.
- Nëse keni simptomat e listuara më poshtë ndërsa përdorni këtë pajisje, hiqeni menjëherë dhe konsultohuni me një mjek. Ndryshe, ekziston rreziku i sflitjes nga i nxehti ose i goditjes nga i nxehti.
  - Shenjat e para:  
Çdo shqetësim; djersitje e tepërt; dhimbje në qafë; përzierje; marrje mendsh ose trulllosje.
  - Simptomat e sflitjes nga i nxehti/goditjes nga i nxehti:  
Përzierje dhe të vjella; dhimbje e fortë koke; marrje mendsh dhe trulllosje; mungesë djersitjeje; lëkurë e kuqe, e nxehtë dhe e thatë; dobësi ose ngërçe të muskujve; rrahje e shpejtë e zemrës; frymëmarrje e shpejtë dhe e shkurtër; ndryshime të sjelljes si konfuzion, çorientim ose lëkundje; humbje e ndërgjegjes.

## SPECIFIKIMET

Modeli:	CB100D	DCB200
Materiali	Pjesa e jashtme: 100% poliestër Mbushja: 100% poliestër Shtresa: 100% poliestër	
Hapat e rregullimit të temperaturës	3	
Madhësia (GJ x T)	700 mm x 1 400 mm	
Pesha neto *	0,58 kg	

\* Pesha e përafërt pa mbajtësin e baterisë, kutinë e baterisë, kordonin e zgjatimit dhe çantën e magazinimit.

### Specifikimet për mbajtësin e baterisë dhe kutinë e baterisë

Porta USB e furnizimit me energji	D.C. 5 V, 2,4 A, Lloji A	
Tensioni nominal	D.C. 10,8 V - 12 V maks. D.C. 14,4 V D.C. 18 V	
Kutia e baterisë	10,8 V - 12 V maks.	BL1015 / BL1016 / BL1020B / BL1021B / BL1040B / BL1041B
	14,4 V	BL1415 / BL1415N / BL1430 / BL1430B / BL1440 / BL1450 / BL1460B
	18 V	BL1815 / BL1815N / BL1820 / BL1820B / BL1830 / BL1830B / BL1840 / BL1840B / BL1850 / BL1850B / BL1860B

- Për shkak të programit tonë të vazhdueshëm të kërkim-zhvillimit, specifikimet që jepen këtu mund të ndryshojnë pa dhënë njoftim.
- Specifikimet dhe kutia e baterisë mund të ndryshojnë sipas shtetit.

**⚠ PARALAJMËRIM:** Përdorni vetëm kutitë e baterisë të listuara më lart. Përdorimi i kutive të tjera të baterisë mund të shkaktojë lëndim dhe/ose zjarr.



## Kombinimi i mbajtësit të baterisë dhe batanijes

Për kombinimin e mbajtësit të baterisë dhe batanijes, referojuni tabelës më poshtë.

- Për baterinë prej 10,8 V - 12 V maks., përdorni mbajtësin e baterisë "YL00000003" ose "YL00000023".
- Për baterinë prej 14,4 V ose 18 V, përdorni mbajtësin e baterisë "YL00000004" ose "YL00000024".

Modeli	Bateria	Numri i pjesës së mbajtësit të baterisë
CB100D	10,8 V - 12 V maks.	YL00000003 ose YL00000023
DCB200	14,4 V ose 18 V	YL00000004 ose YL00000024

**SHËNIM:** Mbajtësi i disponueshëm i baterisë varion sipas shtetit.

## Koha e përdorimit

### CB100D

Cilësia e temperaturës	Kutia e baterisë	
	BL1040B / BL1041B	
HIGH (E LARTË)	4 orë	
MEDIUM (MESATARE)	7,5 orë	
LOW (E ULËT)	14 orë	









### DCB200

Cilësia e temperaturës	Kutia e baterisë	
	BL1460B	BL1860B
HIGH (E LARTË)	6 orë	10 orë
MEDIUM (MESATARE)	12 orë	20 orë
LOW (E ULËT)	23 orë	35 orë

- Koha e përdorimit në tabelën e mësipërme shërben si udhëzues i përafërt. Ajo mund të ndryshojë nga koha e vërtetë e përdorimit.
- Koha e përdorimit mund të ndryshojë në varësi të llojit të baterisë, statusit të karikimit dhe kushteve të përdorimit.
- Kutia e baterisë mund të ndryshojë sipas shtetit.

## Simbolet

Disa prej simboleve të mëposhtme përdoren për produktin. Sigurohuni që merrni vesh kuptimin e tyre përpara përdorimit.

	Lexoni manualin e përdorimit.
	Të lahet në lavatrice me temperaturë nën 30 °C me një cikël delikat.
	Mos përdorni zbardhues.
	Mos e shtrydhni.
	Mos e hekurosni.
	Mos përdorni pastrim kimik.
	Të mos përdoret nga fëmijët shumë të vegjël (0-3 vjeç).
	Mos fusni karfica.



Thajeni në tharëse rrobash me rrotullim me nxehtësi të ulët.



Thajeni duke e varur në tel.



Pajisje e klasit III.



Vetëm për vendet e BE-së  
Hedhja e duhur e këtij produkti  
Ky shënim tregon se ky produkt nuk duhet të hidhet me mbeturinat e tjera shtëpiake në asnjë vend të BE-së. Për të parandaluar dëmet e mundshme ndaj mjedisit ose shëndetit të njeriut nga hedhja e pakontrolluar e mbetjeve, riciklojeni me përgjegjësi për të nxitur ripërdorimin e burimeve materiale. Për të kthyer pajisjen tuaj të përdorur, ju lutemi përdorni sistemet e kthimit dhe grumbullimit ose kontaktini me shitësin ku është blerë produkti. Ata mund ta marrin këtë produkt për riciklim të sigurt për mjedisin.

## Përdorimi i synuar

Kjo pajisje është prodhuar për ngrohjen e trupit në mjedis të ftohta.

# PARALAJMËRIME SIGURIE

**▲PARALAJMËRIM:** Lexoni të gjitha paralajmërimet dhe udhëzimet për sigurinë. Mosndjekja e paralajmërimeve dhe udhëzimeve mund të rezultojë në goditje elektrike, zjarr dhe/ose lëndim serioz.

## Ruajini të gjitha paralajmërimet dhe udhëzimet për të ardhmen.

Termi "pajisje" në paralajmërimet dhe masat paraprake u referohet baterisë dhe mbajtësit të baterisë me kutinë e baterisë.

### Paralajmërimet të përgjithshme mbi sigurinë

- Fëmijët, personat me aftësi të kufizuara ose personat me mungesë ndjeshmërie ndaj nxehtësisë, për shembull, personat me qarkullim të dobët të gjakut, nuk duhet ta përdorin këtë pajisje.
- Mos e përdorni pajisjen përveç qëllimit për të cilin është prodhuar.
- Asnjëherë mos e përdorni pajisjen kur është e lagur.
- Mos e vishni pajisjen mbi lëkurë të zhveshur.
- Nëse ndieni diçka të pazakontë, fikeni pajisjen dhe hiqni menjëherë mbajtësin e baterisë.
- Mos lejoni që kabloja e energjisë dhe kordoni zgjatues të pickohet. Kabloja e dëmtuar mund të shkaktojë goditje elektrike ose zjarr.
- Nëse gjendet ndonjë anomali, kontaktoni me qendrën lokale të shërbimit për riparim.
- Mos përdorni karfica ose gjëra të ngjashme. Instalimet elektrike brenda mund të dëmtohen.
- Ruani etiketat e mirëmbajtjes dhe pllakëzën udhëzuese. Nëse ato bëhen të palxueshme ose mungojnë, kontakti me qendrën tonë lokale të shërbimit për riparim.
- Zgjidhni cilësimet të përshtatshme të temperaturës në përputhje me mjedisin e përdorimit për përdorim të vazhdueshëm.
- Kutia e baterisë, mbajtësja e baterisë dhe konektorët nuk duhet të lejohen të lagen gjatë larjes dhe tharjes.
- Pajisja nuk duhet të përdoret nga fëmijët e vegjël në rast se kontrollet nuk janë paravendosur nga prindi ose kujdestari, ose nëse fëmija nuk është udhëzuar mjaftueshëm rreth mënyrës së përdorimit të sigurt të kontrolleve.
- Kini kujdes të mos prekni të njëjtën pjesë të lëkurës me pjesën e ngrohjes për një kohë të gjatë. Nëse pjesa e ngrohjes prek të njëjtën pjesë të lëkurës për një kohë të gjatë, ekziston mundësia e djegies në temperaturë të ulët edhe me temperaturë relativisht të ulët (40 deri 60 °C).
- Ndaloni përdorimin e pajisjes kur e ndieni se është e nxehtë.
- Asnjëherë mos e përdorni pajisjen kur jeni duke fjetur.
- Për të shmangur mundësinë e goditjes nga i nxehti, shkëputni veshjen kur hyni në një mjedis me temperaturë relativisht të lartë.

- Mos fusni kunja në batanije.
- Hiqni bateritë nga pajisja përpara karikimit.
- Hiqni nga pajisja bateritë që nuk bëjnë dhe eliminojini në mënyrë të sigurt.
- Kur nuk është në përdorim, shkëputeni mbajtësin e baterisë nga batanija.
- Përpara se të magazinoni pajisjen, hiqni bateritë nga mbajtësi i baterisë.
- Mos krijoni qark të shkurtër të poleve të baterisë.
- Mos e përdorni pajisjen pranë zjarrit ose në atmosfera shpërthyes, si p.sh. në praninë e lëngjeve, gazeve ose pluhurave të ndezshme.
- Mos e përdorni këtë pajisje për kafshët shtëpiake. Mbajeni këtë pajisje larg nga kafshët shtëpiake.
- Mos e hidhni apo rrotulloni këtë pajisje.
- Mos vendosni objekte të rënda mbi këtë pajisje.
- Mos e përdorni këtë pajisje me batanijen të palosur.
- Tregtoni kujdes të mos lejoni që kordoni dhe batanija të kapen nga pajisje që janë në lëvizje si p.sh. karrige lëkundëse ose shtrat.
- Mos e përdorni këtë pajisje me pajisje të tjera ngrohëse në të njëjtën kohë.

### Larja

- Kur lani batanijen, ndiqni udhëzimet në etiketën e kujdesit të batanije.
- Përpara se të pastroni batanijen, hiqni mbajtësin e baterisë, kordonin zgjatues dhe kutinë e baterisë. Futeni kabllo të energjisë në xhepin e baterisë dhe mbylleni zinxhirin.

### Siguria në zonën e punës

- Mbajeni zonën e punës të pastër dhe të ndriçuar mirë. Zonat e ngarkuara ose të errëta rrisin rrezikun për aksidente.

### Siguria elektrike

- Mos e ekspozoni pajisjen në shi ose në kushte me lagështiri. Uji që hyn në pajisje mund të rrisë rrezikun e goditjeve elektrike.
- Mos e keqpërdorni kordonin. Asnjëherë mos e përdorni kordonin për ta transportuar, për ta tërhequr ose për ta hequr pajisjen nga priza. Mbajeni kordonin larg nxehtësisë, lubrifikantëve dhe pjesëve të mprehta.
- Mos e lidhni burimin e rrymës me portën e USB-së. Ndryshe, ekziston rreziku i zjarrit. Porta e USB-së është prodhuar për t'u përdorur vetëm për karikimin e pajisjeve me tension të ulët.
- Gjithmonë vendoseni kapakun në portën e USB-së kur nuk karikoni pajisje me tension të ulët.
- Mos fusni brenda portës së furnizimit të USB-së me energji gozhdë, tela, etj. Ndryshe, qarku i shkurtër mund të shkaktojë tym dhe zjarr.
- Mos e prekni kordonin dhe baterinë me duar të lagura ose me yndyrë.
- Asnjëherë mos e përdorni pajisjen kur kordoni ose priza është e dëmtuar.
- Gjithmonë përdoreni kutinë e baterisë dhe mbajtësin e baterisë të specifikuar nga Makita.
- Mos lini kordonë të shkëputur kur furnizohet energji nga bateria. Fëmijët e vegjël mund ta fusin në gojë prizën me energji dhe mund të shkaktohen lëndime.

- Mos e lidhni prizën e mbajtësit të baterisë me pajisje ndryshe nga produktet e specifikuar nga Makita.

#### Siguria personale

- Qëndroni vigjilent, kini kujdes se çfarë bëni dhe veproni me mend kur përdorni pajisjen. Mos e përdorni pajisjen kur jeni i lodhur ose nën ndikimin e drogave, alkoolit ose ilaçeve. Një moment hutimi ndërkohë që përdorni pajisjen mund të rezultojë në lëndim të rëndë personal.

#### Përdorimi dhe përkujdesja për pajisjen

- Mos e përdorni pajisjen nëse çelësi nuk e ndez apo e fik atë. Pajisjet që nuk mund të kontrollohen me anë të çelësit janë të rrezikshme dhe duhet të riparohen.
- Mirëmbajeni pajisjen. Kontrolloni për thyerje të pjesëve dhe ndonjë gjendje tjetër që mund të ndikojë në përdorimin e pajisjes. Nëse pajisja është e dëmtuar, riparoheni përpara përdorimit.
- Përdoreni pajisjen sipas këtyre udhëzimeve, duke pasur parasysh kushtet e punës dhe punën që do të kryhet. Përdorimi i pajisjes për punë të ndryshme nga ato të synuara mund të rezultojë në situata të rrezikshme.
- Nëse lidhja e siguresës është këputur, kthejeni pajisjen te qendra jonë e autorizuar e shërbimit për riparim.

#### Përdorimi dhe kujdesi për veglën me bateri

1. Ngarkojeni vetëm me ngarkuesin e specifikuar nga prodhuesi. Ngarkuesi që është i përshtatshëm për një lloj pakete baterie mund të shkaktojë rrezik zjarri kur përdoret me një paketë tjetër baterie.
2. Përdorini veglat elektrike vetëm me paketat e baterisë të përcaktuara në mënyrë specifike. Përdorimi i paketave të tjera të baterisë mund të paraqesë rrezik lëndimi dhe zjarri.
3. Kur paketa e baterisë nuk përdoret, mbajeni larg nga objektet e tjera metalike, si kapëset e letrave, monedhat, çelësat, gozhdët, vidat ose objektet e tjera metalike të vogla që mund të bëjnë lidhje nga njëri terminal tek tjetri. Krijimi i lidhjes së shkurtër ndërmjet terminaleve të baterisë mund të shkaktojë djegie ose zjarr.
4. Në kushte sforcimi mund të dalë lëng nga bateria; shmangni kontaktin. Nëse aksidentalisht ndodh kontakt, shpëlani me ujë. Nëse lëngu bie në kontakt me sytë, kërkoni edhe ndihmën e mjekut. Lëngu i dalë nga bateria mund të shkaktojë acarim ose djegie.
5. Mos e përdorni një kuti baterie apo vegël që është e dëmtuar ose e modifikuar. Bateritë e dëmtuara ose të modifikuara mund të shfaqin sjellje të paparashikueshme që rezultojnë në zjarr, shpërthime apo rrezik plagosjeje.
6. Mos e ekspozoni kutinë e baterisë ose veglën në zjarr ose ndaj temperaturave ekstreme. Ekspozimi ndaj zjarrit ose temperaturave mbi 130 °C mund të shkaktojë shpërthim.
7. Ndiqni të gjitha udhëzimet e karikimit dhe mos e karikoni kutinë e baterisë ose veglën jashtë kufijve të temperaturës të specifikuar të udhëzimit. Karikimi i pasaktë ose në temperatura jashtë kufijve të specifikuar mund të dëmtojë baterinë dhe të rrisë rrezikun e zjarrit.

## Udhëzime të rëndësishme rreth sigurisë për kutinë e baterisë

1. Përpara se ta përdorni kutinë e baterisë, lexoni të gjitha udhëzimet dhe shënimet e masave parandaluese të (1) ngarkuesi i baterisë, (2) bateria dhe (3) produkti që përdor baterinë.
  2. Mos e hiqni kutinë e baterisë.
  3. Nëse koha e përdorimit është shkurtuar jashtë mase, ndalojeni punën menjëherë. Kjo mund të rezultojë në rrezik mbinxehjeje, djegie të mundshme, madje edhe shpërthim.
  4. Nëse ju futen elektrolite në sy, shpëlajini sytë me ujë të pastër dhe kërkoni ndihmë mjekësore menjëherë. Kjo gjë mund të rezultojë në humbje të shikimit.
  5. Mos bëni lidhje të shkurtër me kutinë e baterisë:
    - (1) Mos i prekni terminalët me materiale përcjellëse.
    - (2) Shmangni ruajtjen e kutisë së baterisë në një kuti me objekte të tjera metalike, si gozhdë, monedha etj.
    - (3) Mos e ekspozoni kutinë e baterisë në ujë ose shi.
- Qarku i shkurtër i baterisë mund të shkaktojë qarkullim të madh të rrymës elektrike, mbinxehje, djegie të mundshme dhe madje prishje.
6. Mos e ruani pajisjen dhe kutinë e baterisë në vende ku temperatura mund të arrijë ose tejkalojë 50 °C.
  7. Mos e digjni kutinë e baterisë, edhe nëse është shumë e dëmtuar ose është konsumuar plotësisht. Kutia e baterisë mund të shpërthejë në zjarr.
  8. Bëni kujdes që të mos e rrezonin ose ta godisnin baterinë.
  9. Mos përdorni bateri të dëmtuar.
  10. Bateritë e përfshira të litiumit, u nënshtrohen kërkesave të legjislacionit për mallrat e rrezikshme. Për transport tregtar p.sh. nga palë të treta, agentët të ndërmjetëm, duhet të ndiqen kërkesa specifike mbi paketimin dhe etiketimin. Për përgatitjen e artikullit për transport, është i nevojshëm konsultimi i një eksperti për materiale të rrezikshme. Ju lutemi, ndiqni gjithashtu rregulloret me gjasë më të detajuara vendore. Mbuloni me ngjitëse ose maskoni kontaktet e zhveshura dhe paketojeni baterinë në mënyrë të tillë që të mos lëvizë në paketim.
  11. Kur hidhni kutinë e baterisë, hiqeni nga vegla dhe hidhni në një vend të sigurt. Zbatoni rregulloret lokale rreth hedhjes së baterisë.
  12. Përdorini bateritë vetëm me produktet e specifikuar nga Makita. Instalimi i baterive në produkte të papajtuësme mund të rezultojë në zjarr, nxehtësi të lartë, shpërthim ose rrjedhje të elektroliteve.
  13. Nëse vegla nuk përdoret për një periudhë të gjatë kohe, bateria duhet të hiqet nga vegla.

## RUAJINI KËTO UDHËZIME.

**▲KUJDES:** Përdorni vetëm bateri origjinale Makita. Përdorimi i baterive jo-origjinale Makita ose baterive që mund të jenë modifikuar, mund të rezultojë në marrjen flakë të baterisë, lëndime personale apo dëmtime. Kjo do të anulohet gjithashtu edhe garancinë e Makita-s për veglën e Makita-s dhe ngarkuesin.

## Këshilla për të ruajtur jetëgjatësinë maksimale të baterisë

1. Ngarkojeni baterinë përpara se të shkarkohet plotësisht. Gjithmonë ndaloni punën me pajisjen dhe ngarkoni baterinë kur vëreni ulje të fuqisë së pajisjes.
2. Asnjëherë mos e ringarkoni baterinë e ngarkuar plotësisht. Mbingarkimi shkurtin jetëgjatësinë e shërbimit të baterisë.
3. Ngarkojeni baterinë në temperaturën e dhomës në 10 °C - 40 °C. Lëreni kutinë e nxehtë të baterisë të ftohet përpara se ta ngarkoni atë.
4. Ngarkojeni baterinë nëse nuk e përdorni për një kohë të gjatë (mbi gjashtë muaj).

## PËRSHKRIMI I PJESËVE

Mbajtësi i baterisë (aksesor opsional)

► Fig.1

1	Mbajtësi i baterisë (10,8 V - 12 V maks.)	2	Mbajtësi i baterisë (14,4 V / 18 V)	3	Kapësja e rripit	4	Vrima e rripit
---	---	---	-------------------------------------	---	------------------	---	----------------

► Fig.2

1	Kabloja e energjisë	2	Xhepi i baterisë	3	Butoni i energjisë	4	Elementi ngrohës (brenda)
5	Kordoni zgjatues	-	-	-	-	-	-

## INSTALIMI

### Instalimi ose heqja e kutisë së baterisë

**▲KUJDES:** Fikeni gjithmonë pajisjen përpara se të instaloni ose të hiqni kutinë e baterisë.

**▲KUJDES:** Mbajeni fort mbajtësin e baterisë dhe kutinë e baterisë kur montoni ose hiqni kutinë e baterisë. Mosmbajtja fort e mbajtësit të baterisë dhe e kutisë së baterisë mund të bëjë që t'ju rrëshqasin nga duart dhe të shkaktojë dëmtim të mbajtësit të baterisë dhe të kutisë së baterisë dhe/ose lëndim personal.

► Fig.3: 1. Treguesi i kuq 2. Butoni 3. Kutia e baterisë 4. Mbajtësi i baterisë (aksesor opsional)

Për të vendosur kutinë e baterisë, bashkërenditni gjuhëzën e kutisë së baterisë me kanalën e folesë dhe rrëshqiteni për ta futur. Futni deri në fund kutinë e baterisë, derisa të bllokohet në vend me një kërcitje të vogël. Nëse shikoni treguesin e kuq në anën e sipërme të butonit, ajo nuk është e bllokuar plotësisht.

Për të hequr kutinë e baterisë, rrëshqiteni atë nga mbajtësi i baterisë ndërsa shtypni butonin në pjesën e përparme të kutisë së baterisë.

**▲KUJDES:** Vendoseni gjithnjë plotësisht kutinë e baterisë derisa treguesi i kuq të mos duket. Në të kundërt, kutia e baterisë mund të bjerë aksidentalisht nga mbajtësi i baterisë duke ju lënduar juve ose personat përreth jush.

**▲KUJDES:** Mos e vendosni me forcë kutinë e baterisë. Nëse kutia e baterisë nuk hyn lehtë, nuk po e futni siç duhet.

### Vendosja e mbajtësit të baterisë

Nxirreni kablloën e energjisë nga xhepi i baterisë dhe lidhni fishën me prizën e mbajtësit të baterisë.

► Fig.4: 1. Kabloja e energjisë 2. Fisha 3. Priza

### Xhepi i baterisë

Mbajtësi i baterisë (me kutinë e baterisë) mund të ruhet në xhepin e baterisë. Nxirreni kablloën e energjisë nga xhepi i baterisë dhe lidhni fishën me prizën e mbajtësit të baterisë. Më pas futeni mbajtësin e baterisë (me kutinë e baterisë) në xhepin e baterisë dhe mbyllni zinxhirin.

► Fig.5

**▲KUJDES:** Pas magazinimit të mbajtësit të baterisë (me kutinë e baterisë) në xhep, sigurohuni që të shtrëngoni zinxhirin.

Kapësja e rripit në mbajtësen e baterisë mund të shkëputet duke hequr vidat.

► Fig.6: 1. Vida 2. Kapësja e rripit

### Përdorimi i kordonit zgjatues

Nëse e nxirreni mbajtësin e baterisë nga xhepi i baterisë, lidhni kordonin zgjatues mes fishës së kordonit të energjisë dhe prizës së mbajtësit të baterisë.

► Fig.7: 1. Kordoni zgjatues 2. Fisha 3. Priza

**VINI RE:** Kur përdorni kordonin zgjatues, tregoni kujdes në përdorimin e mbajtësit të baterisë sepse mbajtësi i baterisë mund të rrezohet aksidentalisht.

## Përdorimi i kapëses së rripit në mbajtësin e baterisë

Nëse e varni mbajtësin e baterisë në rripin e mesit, bashkoheni kapësen e rripit të mbajtësit të baterisë me rripin tuaj të mesit, dhe më pas lidhni fishën me prizën e mbajtësit të baterisë.

► **Fig.8:** 1. Kapësja e rripit 2. Mbajtësi i baterisë 3. Rrapi i mesit 4. Priza 5. Fisha

**VINI RE:** Për të parandaluar që mbajtësi i baterisë të bjerrë pa dashje, lidhni një rrip duke përdorur vrimën e rripit dhe sigurojeni atë.

Mbajtësi i baterisë ka një funksion kundër rënies. Kur hiqni mbajtësin e baterisë nga rripin, tërhiqni lart mbajtësin e baterisë ndërsa shtypni butonin e zhblokimit.

► **Fig.9:** 1. Butoni i zhblokimit

## PËRSHKRIMI I PUNËS

### Butoni i energjisë

Për të ndezur batanijen, shtypni dhe mbani shtypur butonin e energjisë për pak sekonda. Për ta fikur, shtypni dhe mbani shtypur sërisht butonin e energjisë.

### Rregullimi i temperaturës

**▲KUJDES:** Për përdorim të vazhdueshëm, vendoseni cilësimin e baterisë në "të ulët" (blu). Nëse pjesa e ngrohjes prek të njëjtën pjesë të lëkurës për një kohë të gjatë, ekziston mundësia e djegies në temperaturë të ulët.

Ka tre cilësime temperature (e lartë, mesatare, e ulët). Kur ndizni batanijen, temperatura është e vendosur në "e lartë". Sa herë që shtypni butonin e energjisë, cilësimi i temperaturës shfaqet si në figurë. Ngjyra e butonit të energjisë shfaq cilësimin aktual.

► **Fig.10:** 1. E kuqe: "e lartë" 2. E bardhë: "mesatare" 3. Blu: "e ulët"

### Treguesi i kapacitetit të mbetur të baterive

Vetëm për kuti baterie me llambë

► **Fig.11:** 1. Llambat treguese 2. Butoni i kontrollit Shtypni butonin e kontrollit në kutinë e baterisë për të treguar kapacitetin e mbetur të baterisë. Llambat treguese ndizen për pak sekonda.

Llambat treguese			Kapaciteti i mbetur
Ndezur	Fikur	Duke pulsuar	
■	□	▬	75% deri 100%
■	■	■	
■	■	□	50% deri 75%
■	□	□	25% deri 50%
■	□	□	0% deri 25%

Llambat treguese			Kapaciteti i mbetur
Ndezur	Fikur	Duke pulsuar	
▬	□	▬	Ngarkojeni baterinë.
▬	□	□	
(Vetëm për baterisë 14,4 V dhe 18 V)			
■	■	□	Llambushka mund të ketë keqfunksionuar.
■	□	■	
(Vetëm për baterisë 14,4 V dhe 18 V)			

**SHËNIM:** Në varësi të kushteve të përdorimit dhe të temperaturës së ambientit, treguesi mund të ndryshojë paksa nga kapaciteti aktual.

### Sistemi i mbrojtjes së baterisë

Pajisja është e pajisur me një sistem për mbrojtjen e baterisë. Ky sistem ndërpret automatikisht energjinë në pjesët e ngrohjes për të zgjatur jetëgjatësinë e baterisë. Nëse kapaciteti i mbetur i baterisë është shumë i ulët, pajisja nuk do të punojë. Kur e ndizni pajisjen, furnizohet energji sërisht në pjesët e ngrohjes, por ndalon shpejt. Në këtë situatë, hiqni dhe karikoni kutinë e baterisë.

### Lidhja e pajisjeve USB

**▲KUJDES:** Lidhni vetëm pajisje që janë të pajtueshme me portën USB të furnizimit me energji. Duke mos vepruar kështu mund të shkaktohet keqfunksionim i mbajtësit të baterisë.

**VINI RE:** Përpara lidhjes së një pajisjeje USB me mbajtësin e baterisë (me baterinë), gjithmonë rezervojni të dhënat në pajisjen USB. Duke mos vepruar kështu mund të shkaktohet humbje e të dhënave tuaja.

Mbajtësi i baterisë (me kutinë e baterisë) mund të veprojë si furnizim i jashtëm me energji për pajisjet me USB.

Hapni kapakun dhe lidhni një kabllo USB (nuk përfshihet) me portën e furnizimit me energji të mbajtësit të baterisë. Më pas lidhni fundin tjetër të kabllos të pajisja dhe ndizni çelësin pranë portës USB. Mbajtësi i baterisë (me kutinë e baterisë) furnizon DC 5 V, 2,4 A (maksimumi).

► **Fig.12:** 1. Kapaku 2. Çelësi

**SHËNIM:** Mbajtësi i baterisë mund të furnizojë energji në disa pajisje me USB.

**SHËNIM:** Kur nuk e përdorni ose pas karikimit, hiqeni kabllo USB dhe mbyllni kapakun.

**SHËNIM:** Energjia e baterisë konsumohet ndërsa çelësi është i ndezur. Gjithmonë fikeni çelësin kur nuk është në përdorim.

**SHËNIM:** Kur karikoni disa pajisje USB me radhë, prisni rreth 10 sekonda pas përfundimit të karikimit të pajisjes së mëparshme, përpara se të filloni të karikoni pajisjen tjetër.

## Shembuj të përdorimit

Duke shtrënguar butonat e mbylles dhe rripin në batanije, mund ta përdorni batanijen për të ngrohur shpatullat dhe mesin.

► Fig.13

► Fig.14: 1. Butoni i mbylles 2. Rripi

► Fig.15: 1. Butoni i mbylles 2. Rripi

**VINI RE:** Për të parandaluar dëmtimin e elementit ngrohës brenda batanijes, mos e përdorni batanijen si jastëk ose tapet.

**VINI RE:** Kur e vishni batanijen në shpatulla ose mes, sigurohuni që të shtrëngoni butonin e mbylles ose të shtrëngoni rripin.

## MIRËMBAJTJA

**▲KUJDES:** Sigurohuni gjithmonë që batanija të jetë fikur dhe që kutia e baterisë të jetë hequr përpara se të përpiqeni të kryeni inspektime apo mirëmbajtje.

**▲KUJDES:** Nëse batanija nuk fiket ose gjendet ndonjë defekt në një kuti baterie të karikuar plotësisht, pastroni fundet e kontaktit të mbajtësit të baterisë dhe kutisë së baterisë. Nëse batanija vazhdon të mos punojë mirë, ndaloni përdorimin e batanijes dhe kontakti me qendrën tonë të autorizuar të shërbimit.

**VINI RE:** Mos përdorni kurrë benzinë, benzinë pastrimi, hollues, alkool dhe të ngjashme. Mund të shkaktoni çngjyrosje, deformime ose krisje.

Për të ruajtur SIGURINË dhe QËNDRUESHMËRINË, riparimet dhe çdo mirëmbajtje apo rregullim tjetër duhen kryer nga qendrat e autorizuara të shërbimit ose të shërbimit të fabrikës të Makita-s, duke përdorur gjithnjë pjesë këmbimi të Makita-s.

## Pastrimi i batanijes

- Shkëputni mbajtësin e baterisë (ose kordonin zgjatues) nga batanija përpara se ta lani.
- Sigurohuni që të fusni kabllon e energjisë brenda në xhepin e baterisë dhe mbylleni zinxhirin përpara se ta lani.
- Ndiqni udhëzimet në etiketë.
- Mos e lani batanijen me rroba të tjera. Duke vepruar kështu mund të shkaktohet humbje e ngjyrave ose transferim i ngjyrave.
- Mos përdorni zbutës.
- Përdorni vetëm detergjent neutral.
- Pas larjes, nxirreni menjëherë batanijen nga lavatriça.

## Magazinimi

Kur nuk është në përdorim, shkëputeni mbajtësin e baterisë nga batanija. Magazinoheni batanijen brenda në çantën e magazinimit.

► Fig.16: 1. Çanta e magazinimit

**VINI RE:** Mos e magazinoni batanijen me një objekt me cepa të mprehtë. Duke vepruar kështu mund të dëmtoni batanijen.

**VINI RE:** Mos e magazinoni mbajtësin e baterisë dhe batanijen me substanca që përmbajnë naftalinë ose kamfur. Përndryshe mund të korrodoni pjesën plastike dhe izolimin e kabllot.

## AKSESORË OPSIONALE

**▲KUJDES:** Këta aksesorë ose shtojca rekomandohen për përdorim me veglën Makita të përcaktuar në këtë manual. Përdorimi i aksesorëve apo shtojcave të tjera ndryshe nga këto mund të përbëjë rrezik lëndimi. Aksesorët ose shtojcat përdorini vetëm për qëllimin e tyre të përcaktuar.

Nëse keni nevojë për më shumë të dhëna në lidhje me aksesorët, pyesni qendrën vendore të shërbimit të Makita-s.

- Mbajtësi i baterisë
- Bateri dhe ngarkues original Makita

**SHËNIM:** Disa artikuj të listës mund të përfshihen në paketën e veglës si aksesorë standardë. Ato mund të ndryshojnë nga njëri shtet në tjetrin.

## ПРЕДУПРЕЖДЕНИЕ

Важни инструкции. Запазете за бъдеща употреба.

- Когато не използвате продукта, съхранявайте го както следва:
  - Оставете го да изстине, преди да го сгънете.
  - Не мачкайте смачквайте изделието, като поставяте предмети върху него по време на съхранение.
- Проверявайте често изделието за признаци на износване или повреда. Ако има такива признаци или ако изделието е използвано неправилно, върнете го на доставчика, без да го използвате повече.
- Това изделие не е предназначено за медицинска употреба в болници.
- Това изделие не трябва да се използва от лица, които не усещат топлината или от други силно уязвими лица, които не са в състояние да реагират на прегряване.
- Използването на това изделие от деца под тригодишна възраст не е разрешено поради неспособността им да реагират на прегряване.
- Това изделие не трябва да се използва от малки деца над тригодишна възраст, освен ако органите му за управление не са настроени предварително от родител или настойник или ако детето не е получило подходящи указания за безопасна работа с органите за управление.
- Не трябва да се допуска намокряне на прекъсвача или на блока за управление по време на пране, а по време на сушене кабелът трябва да бъде позициониран така, че да не тече вода в прекъсвача или в блока за управление.
- За ползватели в Европа: Това изделие може да се използва от деца на възраст от 8 или повече години и от хора с намалени физически, сетивни или умствени възможности, или без опит и знания, ако те са под надзор или са били обучени относно безопасното използване на изделието и разбират възможните опасности. Децата не трябва да си играят с изделието. Почистването и техническото обслужване от потребителя не трябва да се извършват от деца без надзор.

- За ползватели в зони извън Европа: Това изделие не е предназначено за използване от лица (вкл. деца) с намалени физически, сетивни или умствени способности или без нужния опит и познания, ако те не са наблюдавани или инструктирани за използването на изделието от човек, който отговаря за тяхната безопасност. Децата трябва да бъдат наблюдавани, за да се гарантира, че не си играят с изделието.
- Ако имате посочените по-долу симптоми, докато използвате уреда, незабавно го свалете и се консултирайте с лекар. В противен случай съществува риск от топлинно изтощение или топлинен удар.
  - Първи признаци:  
Какъвто и да е дискомфорт, прекомерно потене, болка във врата, гадене, замаяност или сънливост.
  - Симптоми на топлинно изтощение/топлинен удар:  
Гадене и повръщане, пулсиращо главоболие, замаяност и сънливост, липса на изпотяване; зачервена, гореща и суха кожа, мускулна слабост или гърчове, ускорено сърцебиене, бързо, плитко дишане, промени в поведението като объркване, дезориентация или замайване, безсъзнание.

## СПЕЦИФИКАЦИИ

Модел:	CB100D	DCB200
Материал	Външна част: 100% полиестер Вата: 100% полиестер Подплата: 100% полиестер	
Стъпки за регулиране на температурата	3	
Размери (Д x Ш)	700 мм x 1 400 мм	
Нетно тегло *	0,58 кг	

\* Приблизително тегло без стойка за акумулаторни батерии, акумулаторна батерия, удължителен кабел и калъф за съхранение.

### Спецификации за стойката за акумулаторни батерии и акумулаторната батерия

USB порт за захранване	Постоянно напрежение 5 V, 2,4 A, тип A	
Номинално напрежение	Постоянно напрежение 10,8 V – 12 V макс. Постоянно напрежение 14,4 V Постоянно напрежение 18 V	
Акумулаторна батерия	10,8 V – 12 V макс.	BL1015 / BL1016 / BL1020B / BL1021B / BL1040B / BL1041B
	14,4 V	BL1415 / BL1415N / BL1430 / BL1430B / BL1440 / BL1450 / BL1460B
	18 V	BL1815 / BL1815N / BL1820 / BL1820B / BL1830 / BL1830B / BL1840 / BL1840B / BL1850 / BL1850B / BL1860B

- Поради нашата непрекъсната научно-развойна дейност посочените тук спецификации могат да бъдат променени без предизвестие.
- Спецификациите и акумулаторните батерии може да са различни в различните държави.

**▲ ПРЕДУПРЕЖДЕНИЕ:** Използвайте само посочените по-горе акумулаторни батерии. Използването на други акумулаторни батерии може да причини нараняване и/или пожар.



## Комбинация от стойка за акумулаторни батерии и одеяло

Вижте таблицата по-долу за комбинации от стойка за акумулаторни батерии и одеяло.

- За батерия от 10,8 V - 12 V макс. използвайте стойка за акумулаторни батерии „YL00000003“ или „YL00000023“.
- За батерия от 14,4 V или 18 V използвайте стойка за акумулаторни батерии „YL00000004“ или „YL00000024“.

Модел	Акумулатор	Номер на част на стойка за акумулаторни батерии
CB100D	10,8 V – 12 V макс.	YL00000003 или YL00000023
DCB200	14,4 V или 18 V	YL00000004 или YL00000024

**ЗАБЕЛЕЖКА:** Наличната стойка за акумулаторни батерии е различна в зависимост от държавата.

## Време на работа

### CB100D

Настройка на температурата	Акумулаторна батерия	
	BL1040B/BL1041B	
ВИСОКА	4 часа	
СРЕДНА	7,5 часа	
НИСКА	14 часа	







### DCB200

Настройка на температурата	Акумулаторна батерия	
	BL1460B	BL1860B
ВИСОКА	6 часа	10 часа
СРЕДНА	12 часа	20 часа
НИСКА	23 часа	35 часа

- Посочените в горната таблица времена на работа са само приблизителни. Те могат да се различават от действителните времена на работа.
- Времената на работа могат да бъдат различни в зависимост от типа на акумулатора, състоянието на неговия заряд и условията на употреба.
- Акумулаторните батерии може да са различни в различните държави.

## СИМВОЛИ

Някои от следните символи са използвани за продукта. Задължително се запознайте с техните значения, преди да пристъпите към работа.

	Прочетете ръководството за експлоатация.
	Машинно пране под 30°C в цикъл за деликатни дрехи.
	Не избелвайте.
	Не истисквайте с усуване.
	Не гладете.
	Не извършвайте химическо чистете.
	Да не се използва от много малки деца (0–3 години).



Не поставяйте значки.



Сушете в сушилня при ниска температура.



Сушене на простор.



Изделие Клас III.



Само за страни от ЕС  
Правилно изхвърляне на продукта  
Тази маркировка показва, че в рамките на ЕС този продукт не трябва да бъде изхвърлян с други битови отпадъци. За да се предотврати евентуална вреда върху околната среда или човешкото здраве от неконтролирано изхвърляне на отпадъци, рециклирайте продукта отговорно с цел насърчаване на устойчивата повторна употреба на материални ресурси. За да върнете своя използван уред, използвайте системите за връщане и събиране или се свържете с търговеца, от когото е закупен продуктът. Той може да изпрати този продукт за рециклиране, безопасно за околната среда.

## Предназначение

Уредът е предназначен за затопляне на тялото, когато е студено.

## ПРЕДУПРЕЖДЕНИЯ ЗА БЕЗОПАСНОСТ

**▲ ПРЕДУПРЕЖДЕНИЕ:** Прочетете всички предупреждения за безопасност и всички инструкции. При неспазване на предупрежденията и инструкциите има опасност от токов удар, пожар и/или тежко нараняване.

### Запазете всички предупреждения и инструкции за справка в бъдеще.

Терминът „уред“ в предупрежденията и предпазните мерки се отнася за одеялото и стойката за акумулаторни батерии с акумулаторна батерия.

#### Общи предупреждения за безопасност

- Деца, инвалиди или хора, които са нечувствителни към топлината, например човек с лошо кръвообращение, трябва да се въздържат от използване на този уред.
- Не използвайте уреда за цели, различни от предназначението му.
- Никога не използвайте уреда, когато е мокър.
- Не носете уреда на голо.
- Ако почувствате нещо необичайно, веднага изключете уреда и извадете стойката за акумулаторни батерии.
- Не допускайте прищипване на хранящия кабел и удължителния кабел. Повреденият кабел може да предизвика електрически удар или пожар.
- Ако откриете някаква аномалия, свържете се с Вашия местен сервизен център за ремонт.
- Не използвайте значки или подобни предмети. Електрическите проводници във вътрешността може да се повредят.
- Пазете етикетите с информация за поддръжката и фабричната табелка. Ако те станат нечетливи или ако липсват, свържете се с оторизиран сервизен център за ремонт.
- Избирайте подходящи настройки за температурата в съответствие с условията на използване при продължителна употреба.
- Не трябва да допускате намокряне на акумулаторната батерия, стойката за акумулаторни батерии и конекторите по време на пране или сушене.
- Този уред не трябва да се използва от малки деца, освен ако органите му за управление не са настроени предварително от родител или настойник или ако детето не е получило подходящи указания как да работи безопасно с органите за управление.

- Внимавайте нагревателната секция да не докосва един и същи участък от кожата в продължение на дълго време. Ако нагревателната секция докосва един и същи участък от кожата в продължение на дълго време, има вероятност да се получат нискотемпературни изгаряния дори при относително ниска температура (40 до 60 °C).
- Спрете да използвате уреда, ако усетите, че той е горещ.
- Никога не използвайте уреда, докато спите.
- За да избегнете вероятността за топлинен удар, изключвайте нагриването на дрехата, когато се премествате в среда със значително по-висока температура.
- Не поставяйте игли върху одеялото.
- Изваждайте батериите от уреда преди зареждането им.
- Изваждайте изтощените батерии от уреда и ги изхвърляйте по безопасен начин.
- Когато не използвате продукта, отделете стойката за акумулаторни батерии от одеялото.
- Преди съхранение на уреда махнете батериите от стойката за акумулаторни батерии.
- Не свързвайте никакъв захранващ извод.
- Не работете с уреда в близост до огън или в експлозивна атмосфера, например при наличие на запалителни течности, газове или прах.
- Не използвайте уреда за домашни любимци. Дръжте уреда далеч от домашни любимци.
- Не хвърляйте или усуквайте уреда.
- Не поставяйте тежък предмет върху уреда.
- Не използвайте уреда, когато одеялото е сгънато.
- Внимавайте кабелът и одеялото да не бъдат захванати от движещи се предмети, като например накланящо се кресло или легло.
- Не използвайте уреда едновременно с други уреди за подгриване.

#### Пране

- Когато перете одеялото, спазвайте указанията върху етикета му за внимание.
- Преди да почистите одеялото, отстранете стойката за акумулаторни батерии, удължителния кабел и акумулаторната батерия. Поставете хранящия кабел в джоба за батерията и затворете ципа.

#### Безопасност в работната зона

- Поддържайте работната зона чиста и добре осветена. Безпорядъкът и тъмнината увеличават риска от злополуки.

#### Електрическа безопасност

- Не излагайте уреда на въздействието на дъжд или влага. Навлязлата в уреда вода може да увеличи опасността от удар от електрически ток.
- Не опъвайте хранящия кабел. Никога не използвайте кабела за пренасяне, дърпане или изключване на одеялото. Пазете кабела от източници на топлина, от масло и от остри ръбове.

- Не свързвайте захранващия източник към USB порта. В противен случай съществува опасност от пожар. USB портът е предназначен само за зареждане на устройство с по-ниско напрежение.
- Винаги поставяйте капачката на USB порта, когато не зареждате устройството с по-ниско напрежение.
- Не вкарвайте гвоздеи, кабели и т.н. в USB захранващия порт. В противен случай може да се получи късо съединение, което да предизвика поява на дим или пожар.
- Не пипайте кабела и акумулатора с мокра или намаслена ръка.
- Никога не използвайте уреда, когато са повредени кабелът или щепселът.
- Винаги използвайте акумулаторна батерия и стойка за акумулаторни батерии, посочени от Makita.
- Не оставяйте изваден никакъв кабел, докато се подава захранване от акумулаторната батерия. Малките деца може да поставят щепсела в устата си и да се наранят.
- Не свързвайте щекера на стойката за акумулаторни батерии към уреди, различни от продуктите, посочени от Makita.

#### Лична безопасност

- Бъдете нащрек, внимавайте какво правите и бъдете разумни при използване на уреда. Не използвайте уреда, когато сте уморени, под въздействие на наркотици, алкохол или лекарства. Моментното невнимание при използване на уреда може да доведе до сериозно телесно нараняване.

#### Използване на уреда и грижи за него

- Не използвайте уреда, ако не може да се включи или изключи от прекъсвача. Уред, който не може да бъде контролиран от прекъсвача, е опасен и трябва да се ремонтира.
- Правете редовна поддръжка на уреда. Проверявайте за счупени части и за други обстоятелства, които могат да повлияят върху функционирането на уреда. В случай на повреда трябва да ремонтирате уреда, преди да го ползвате.
- Използвайте уреда в съответствие с тези инструкции, като вземате предвид работните условия и работата, която трябва да се свърши. Използването на уреда за операции, различни от тези, за които е предназначен, може да доведе до опасна ситуация.
- Ако има прекъснатата връзка с предпазител, върнете уреда в оторизиран сервизен център, за да бъде ремонтиран.

#### Ползване и грижа за акумулаторните батерии

1. Презареждайте само със зарядното устройство, което е посочено от производителя. Зарядно устройство, което е подходящо за едни акумулаторни батерии, може да създаде риск от пожар, ако се използва с други акумулаторни батерии.
2. Използвайте електрическите инструменти само с акумулаторни батерии, конкретно предназначени за тях. Използването на други акумулаторни батерии може да създаде риск от нараняване и пожар.

3. Когато акумулаторните батерии не се използват, ги дръжте далече от други метални предмети като кламери, монети, ключове, пирони, винтове или други дребни такива, които могат да дадат накъсо изводите им. Закъсяването на изводите на акумулаторна батерия може да предизвика изгаряния или пожар.
4. При грубо манипулиране е възможно изхвърляне на течност от батериите; избягвайте контакт с тях. При случайно докосване изплакнете с вода. Ако течност попадне в очите, потърсете допълнително и медицинска помощ. Изхвърлената от батерията течност може да предизвика възпаления или изгаряния.
5. Не използвайте батерията или инструмента, който е повреден или променен. Повредените или променените батерии могат да проявяват непредвидимо поведение, което може да доведе до пожар, експлозия или опасност от нараняване.
6. Не излагайте батерията или инструмента на огън или прекомерна температура. Излагането на огън или температура над 130°C може да доведе до експлозия.
7. Спазвайте всички инструкции за зареждане и не зареждайте батерията или инструмента извън диапазона на температура, посочен в инструкциите. Неправилното зареждане или при температура извън посочения диапазон може да доведе до повреда на батерията и да повиши опасността от пожар.

### Важни инструкции за безопасност за акумулаторната батерия

1. Преди да използвате акумулаторната батерия, прочетете всички инструкции и предупредителни маркировки на (1) зарядното устройство за батериите, (2) за батериите и (3) за използващия батериите продукт.
2. Не разглобявайте акумулаторните батерии.
3. Ако мощността на машината намалее много, веднага спрете да работите. Това може да доведе до риск от прегряване, до възможни изгаряния и даже до експлозии.
4. Ако в очите ви попадне електролит, изплакнете ги с чиста вода и веднага потърсете лекарска помощ. Това може да доведе до загуба на зрението ви.
5. Не давайте на късо акумулаторните батерии:
  - (1) Не докосвайте клемите с проводими материали.
  - (2) Избягвайте съхраняването на акумулаторните батерии в контейнер с други метални предмети като пирони, монети и други подобни.
  - (3) Не излагайте акумулаторните батерии на вода или дъжд.

Закъсяването на акумулаторна батерия може да доведе до протичане на много силен ток, до прегряване, до възможни изгаряния и даже до разпадане на батерията.

6. Не съхранявайте инструмента и акумулаторните батерии на места, където температурата може да достигне или надмине 50 °C (122 °F).
7. Не изгаряйте акумулаторните батерии даже и ако те са сериозно повредени или напълно износени. Акумулаторната батерия може да експлодира в огън.
8. Внимавайте да не изпускате или удряте акумулаторната батерия.
9. Не използвайте повредени акумулаторни батерии.
10. Съдържащите се литиево-йонни акумулаторни батерии са обект на изискванията на законодателството за опасни стоки.  
При търговски превози, напр. от трети страни, спедитори, трябва да се спазват специални изисквания за опаковане и етикетиране.  
За подготовка на артикула, който трябва да бъде изпратен, е необходима консултация с експерт по опасните материали. Моля, спазвайте и евентуално по-подробните национални разпоредби.  
Залепете с лента или покрийте откритите контакти и опаковайте акумулаторната батерия по такъв начин, че да не може да се премества в опаковката.
11. При изхвърляне на акумулаторната батерия я извадете от инструмента и я изхвърлете на подходящо място. Спазвайте местните разпоредби за изхвърляне на акумулаторни батерии.
12. Използвайте батериите само с продуктите, определени от Makita. Поставянето на батериите към неодобрени продукти може да предизвика пожар, прегряване, взрив или изтичане на електролит.
13. Ако инструментът няма да се използва продължително време, батерията трябва да се извади от него.

**▲ВНИМАНИЕ:** Използвайте само оригинални акумулаторни батерии на Makita. При използване на различни от акумулаторните батерии на Makita или стари акумулаторни батерии може да се получи пръскане на акумулаторната батерия, което да доведе до пожар, нараняване или повреда. Това също ще анулира гаранцията на Makita за инструмента и зарядното устройство Makita.

## Съвети за поддържане на максимално дълъг живот на акумулаторните батерии

1. Зареждайте акумулаторните батерии, преди те да са се разреждали напълно. Когато забележите, че мощността на инструмента намалява, винаги спирайте работата с инструмента и заредете акумулаторната батерия.
2. Никога не презареждайте напълно заредена акумулаторна батерия. Презарядът скъсява експлоатационния живот на батерията.
3. Зареждайте акумулаторната батерия при стайна температура от 10 °C – 40 °C (50 °F – 104 °F). Оставете загретите акумулаторни батерии да се охладят, преди да ги зареждате.
4. Заредете акумулаторната батерия, ако не сте го използвали дълъг период от време (повече от шест месеца).

## ЗАПАЗЕТЕ НАСТОЯЩИТЕ ИНСТРУКЦИИ.

## ОПИСАНИЕ НА ЧАСТИТЕ

Стойка за акумулаторни батерии (допълнителен аксесоар)

► Фиг.1

1	Стойка за акумулаторни батерии (10,8 V-12 V макс.)	2	Стойка за акумулаторни батерии (14,4 V/18 V)	3	Кука за колан	4	Отвор за колан
---	--	---	--	---	---------------	---	----------------

► Фиг.2

1	Захранващ кабел	2	Джоб за акумулаторната батерия	3	Бутон за захранването	4	Подгряващ елемент (отвътре)
5	Удължителен кабел	-	-	-	-	-	-

## МОНТАЖ

### Поставяне или изваждане на акумулаторната батерия

**▲ВНИМАНИЕ:** Винаги изключвайте устройството преди поставяне или изваждане на акумулаторната батерия.

**▲ВНИМАНИЕ:** Дръжте здраво стойката за акумулаторни батерии и акумулаторната батерия при поставяне или изваждане на акумулаторната батерия. Ако не държите здраво стойката за акумулаторни батерии и акумулаторната батерия, те могат да се изплъзнат от ръцете Ви, да се повредят и/или да се получи нараняване.

- **Фиг.3:** 1. Червен индикатор 2. Бутон  
3. Акумулаторна батерия 4. Стойка за акумулаторни батерии (допълнителен аксесоар)

За да поставите акумулаторната батерия, изравнете езичето на акумулаторната батерия с жлеба в корпуса и го плъзнете на мястото му. Вкарайте акумулаторната батерия докрай, докато се заключи на място, при което се чува леко щракване. В случай че виждате червения индикатор в горната част на бутона, това означава, че тя не е фиксирана напълно на мястото си.

За да извадите акумулаторната батерия, плъзнете я навън от стойката за акумулаторни батерии, докато натискате бутона в предната ѝ част.

**▲ВНИМАНИЕ:** Винаги вмъквайте акумулаторната батерия докрай така, че червеният индикатор да се скрие. В противен случай акумулаторната батерия може да изпадне случайно от стойката за акумулаторни батерии, да Ви нарани или да нарани някого около Вас.

**▲ВНИМАНИЕ:** При поставянето на акумулаторната батерия не я насилвайте. Ако акумулаторната батерия не се плъзга лесно, то тя не е вкарана правилно.

### Закрепване на стойката за акумулаторни батерии

Извадете захранващия кабел от джоба за батерията и свържете жака към стойката за акумулаторни батерии.

- **Фиг.4:** 1. Захранващ кабел 2. Жака 3. Щекер

### Джоб за акумулаторната батерия

Стойката за акумулаторни батерии (с акумулаторната батерия) може да се съхранява в джоба за батерията. Извадете захранващия кабел от джоба за батерията и свържете жака към стойката за акумулаторни батерии. След това поставете стойката за акумулаторни батерии (с акумулаторна батерия) в джоба за батерията и затворете ципа.

- **Фиг.5**

**▲ВНИМАНИЕ:** След като поставите стойката за акумулаторни батерии (с акумулаторна батерия) в джоба, се уверете, че сте затворили ципа.

Куката за колан на стойката за акумулаторни батерии може да се отдели, като се развинтят винтовете.

- **Фиг.6:** 1. Винт 2. Кука за колан

### Използване на удължителния кабел

Ако поставите стойката за акумулаторни батерии извън джоба за батерията, свържете удължителния кабел между жака на захранващия кабел и щекера на стойката за акумулаторни батерии.

- **Фиг.7:** 1. Удължителен кабел 2. Жака 3. Щекер

**БЕЛЕЖКА:** Когато използвате удължителния кабел, внимавайте при работата със стойката за акумулаторни батерии, тъй като стойката за акумулаторни батерии може да бъде изпусната случайно.

### Използване на куката за колан на стойката за акумулаторни батерии

Ако закачате стойката за акумулаторни батерии на вашия колан, прикрепете куката за колан на стойката за акумулаторни батерии към колана и след това свържете жака към щекера на стойката за акумулаторни батерии.

- **Фиг.8:** 1. Кука за колан 2. Стойка за акумулаторни батерии 3. Колан 4. Щекер 5. Жака

**БЕЛЕЖКА:** За да предотвратите внезапно падане на стойката за акумулаторни батерии, закрепете колана в отвора за колан и го обезопасете.

Стойката за акумулаторни батерии има функция срещу падане. Когато махате стойката за акумулаторни батерии от колана си, издърпайте стойката, като натискате деблокиращ бутон.

- **Фиг.9:** 1. Деблокиращ бутон

# ОПИСАНИЕ НА ФУНКЦИИТЕ

## Бутон за захранването

За да включите захранването на одеялото, натиснете и задръжте бутона за захранването в продължение на няколко секунди. За изключване отново натиснете и задръжте бутона за захранването.

## Регулиране на температурата

**⚠ ВНИМАНИЕ:** За непрекъсната работа задайте настройка на температурата „ниска“ (синьо). Ако нагревателната секция докосва един и същи участък от кожата в продължение на дълго време, има вероятност да се получат нискотемпературни изгаряния.

Има три настройки за температурата (висока, средна ниска). Когато включите одеялото, настройката за температурата е „висока“. При всяко натискане на бутона на захранването настройката за температурата се променя, както е показано на фигурата. Цветът на бутона на захранването показва текущата настройка.

► Фиг.10: 1. Червен: „висока“ 2. Бял: „средна“ 3. Син: „ниска“

## Индикация на оставащия капацитет на акумулаторната батерия

Само за акумулаторни батерии с индикатор

► Фиг.11: 1. Светлинни индикатори 2. Бутон за проверка

Натиснете бутона за проверка на акумулаторната батерия за показване на оставащия заряд на батерията. Светлинните индикатори ще светнат за няколко секунди.

Светлинни индикатори			Оставащ заряд на батерията
Свети	Изкл.	Мига	
			75% до 100%
			50% до 75%
			25% до 50%
			0% до 25%
			Заредете батерията.
(Само за батерии 14,4 V и 18 V)			
			Батерията може да не работи правилно.
(Само за батерии 14,4 V и 18 V)			

**ЗАБЕЛЕЖКА:** В зависимост от условията на употреба и околната температура е възможно показанията леко да се различават от действителния капацитет.

## Предпазна система на акумулатора

Устройството е снабдено със система за защита на батерията. Тази система автоматично прекъсва захранването на частите за отопление, за да осигури по-дълъг живот на акумулаторната батерия. Ако останалият на акумулаторната батерията заряд е малък, устройството няма да работи. Когато включите устройството, отново ще се подава захранване към частите за отопление, но то скоро ще бъде прекратено. В тази ситуация извадете и заредете акумулаторната батерия.

## Свързване на USB устройства

**⚠ ВНИМАНИЕ:** Свързвайте само устройства, които са съвместими с USB порт за захранване. Ако не направите това, стойката за акумулаторни батерии може да се повреди.

**БЕЛЕЖКА:** Преди да свържете USB устройство към стойката за акумулаторни батерии (с батерията), винаги запазвайте резервно копие на данните в USB устройството. Ако не направите това, можете да загубите данните си.

Стойката за акумулаторни батерии (с акумулаторната батерия) може да работи като външно захранващо устройство за USB устройства.

Отворете капачката и свържете USB кабел (не е включен) към захранващия порт на стойката за акумулаторни батерии. След това свържете другия край на кабела към устройството и включете превключвателя до USB порта.

Стойката за акумулаторни батерии (с акумулаторната батерия) подава постоянно напрежение 5 V, 2,4 A (макс.).

► Фиг.12: 1. Капак 2. Ключ

**ЗАБЕЛЕЖКА:** Стойката за акумулаторни батерии може да не подава захранване към някои USB устройства.

**ЗАБЕЛЕЖКА:** Когато не го използвате или след зареждане, изваждайте USB кабела и затворете капачето.

**ЗАБЕЛЕЖКА:** Заряд на батерията се консумира, докато е включен превключвателят. Винаги изключвайте превключвателя, когато не се използва.

**ЗАБЕЛЕЖКА:** Когато зареждате няколко USB устройства последователно, изчакайте около 10 секунди, след като зареждането на едно устройство приключи, преди да започнете да зареждате следващото.

## Примери за употреба

Ако закопчаете копчетата „тик-так“ и ремъка на одеялото, можете да използвате одеялото за загряване на раменете и кръста.

► Фиг.13

► Фиг.14: 1. Копче „тик-так“ 2. Ремък

► Фиг.15: 1. Копче „тик-так“ 2. Ремък

**БЕЛЕЖКА:** За да предотвратите повреждането на подгръвация елемент в одеялото, не използвайте одеялото като възглавница или килим.

**БЕЛЕЖКА:** Когато носите одеялото на раменете или кръста, се уверявайте, че сте закопчали копчето „тик-так“ или сте затегнали ремъка.

## ПОДДРЪЖКА

**⚠ВНИМАНИЕ:** Преди да пристъпите към проверки или техническо обслужване, винаги проверявайте дали одеялото е изключено и акумулаторната батерия е отстранена.

**⚠ВНИМАНИЕ:** Ако одеялото не се включва или ако бъде открита повреда при напълно заредена акумулаторна батерия, почистете изводите на стойката за акумулаторни батерии и акумулаторната батерия. Ако одеялото продължава да не работи нормално, тогава спрете да го използвате и се свържете с нашия упълномощен сервизен център.

**БЕЛЕЖКА:** Не използвайте бензин, нафта, разредител, спирт и др. подобни. Това може да причини обезцветяване, деформация или пукнатини.

За да се поддържа БЕЗОПАСНОСТТА и НАДЕЖДНОСТТА на продукта, ремонтите, поддръжката или регулирането трябва да се извършват от упълномощен сервиз или фабрични сервизни центрове на Makita, като винаги трябва да използвате резервни части от Makita.

## Почистяване на одеялото

- Отделяйте стойката за акумулаторни батерии (или удължителния кабел) от одеялото преди пране.
- Преди пране се уверете, че сте поставили захранващия кабел в джоба за батерията и сте затворили ципа.
- Следвайте инструкциите върху етикета.
- Не перете одеялото заедно с други дрехи. Това може да доведе до обезцветяване или промяна на цвета.
- Не използвайте омекотител за тъкани.
- Използвайте само неутрален перилен препарат.
- След пране изваждайте веднага одеялото от пералната машина.

## Съхранение

Когато не използвате продукта, отделете стойката за акумулаторни батерии от одеялото. Съхранявайте одеялото в калъфа за съхранение.

► Фиг.16: 1. Калъф за съхранение

**БЕЛЕЖКА:** Не съхранявайте одеялото заедно с предмет с остри ръбове. Това може да повреди одеялото.

**БЕЛЕЖКА:** Не съхранявайте стойката за акумулаторни батерии и одеялото заедно с репелент, който съдържа нафталин или камфор. В противен случай може да се получи корозия на пластмасовата част и изолацията на кабела.

## ДОПЪЛНИТЕЛНИ АКСЕСОАРИ

**⚠ВНИМАНИЕ:** Препоръчва се използването на тези аксесоари или крайници с вашия инструмент Makita, описан в настоящото ръководство. Използването на други аксесоари или крайници може да доведе до опасност от телесни повреди. Използвайте съответния аксесоар или крайник само по предназначение.

Ако имате нужда от помощ за повече подробности относно тези аксесоари, се обърнете към местния сервизен център на Makita.

- Стойка за акумулаторни батерии
- Оригинална акумулаторна батерия и зарядно устройство на Makita

**ЗАБЕЛЕЖКА:** Някои артикули от списъка може да са включени в комплекта на инструмента, като стандартни аксесоари. Те може да са различни в различните държави.

## UPOZORENJE

Važne upute. Sačuvajte za buduću upotrebu.

- Kada se ne upotrebljava, pohranite kako slijedi:
  - Ostavite da se ohladi prije preklapanja.
  - Ne savijajte uređaj postavljanjem predmeta na njega tijekom pohrane.
- Redovito provjeravajte ima li na uređaju znakova trošenja ili oštećenja. Ako postoje takvi znakovi ili ako je uređaj pogrešno upotrijebljen, vratite ga isporučitelju za daljnju upotrebu.
- Ovaj uređaj nije namijenjen za upotrebu u medicinske svrhe u bolnicama.
- Ovaj uređaj ne smiju upotrebljavati osobe neosjetljive na toplinu i druge ranjive osobe koje ne mogu reagirati na pregrijavanje.
- Djeca mlađa od tri godine ne smiju upotrebljavati ovaj uređaj jer ne mogu reagirati na pregrijavanje.
- Uređaj ne smiju upotrebljavati djeca starija od tri godine, osim ako je roditelj ili skrbnik prethodno postavio komande ili ako je dijete pravilno upućeno u sigurno upravljanje komandama.
- Sklopka ili jedinica za upravljanje ne smiju se smočiti tijekom pranja, a tijekom sušenja kabel mora biti postavljen tako da voda ne teče u sklopku ili komandu.
- Za korisnike u Europi: Ovaj uređaj mogu upotrebljavati djeca u dobi od 8 i više godina i osobe sa smanjenim fizičkim, osjetilnim ili mentalnim sposobnostima ili s nedovoljnim iskustvom i znanjem ako su pod nadzorom ili su dobile upute za rukovanje uređajem na siguran način i razumiju moguće opasnosti. Djeci je zabranjeno igranje uređajem. Djeci je zabranjeno čistiti i provoditi korisničko održavanje bez nadzora.
- Za korisnike izvan Europe: Ovaj uređaj ne smiju upotrebljavati osobe (uključujući djecu) sa smanjenim fizičkim, osjetilnim ili mentalnim sposobnostima ili s nedovoljnim iskustvom i znanjem, osim ako su pod nadzorom ili su dobile upute za rukovanje uređajem od osobe odgovorne za njihovu sigurnost. Djeca moraju biti pod nadzorom kako biste se uvjerali da se ne igraju s uređajem.



- Ako imate simptome navedene u nastavku tijekom upotrebe ovog uređaja, odmah ga skinite i posavjetujte se s liječnikom. U protivnom postoji opasnost od toplinskog udara ili hipertermije.
  - Prvi znakovi:  
Bilo kakav osjećaj neugode; prekomjerno znojenje; bol u vratu; mučnina; vrtoglavica ili pospanost.
  - Simptomi iscrpljenosti od vrućine / toplinskog udara:  
Mučnina i povraćanje; pulsirajuća glavobolja; vrtoglavica i pospanost; izostanak znojenja; crvena, vruća i suha koža; slabost u mišićima ili grčevi; ubrzano kucanje srca; brzo, plitko disanje; promjene u ponašanju, kao što su zbunjenost, dezorijentiranost ili teturanje; nesvjestica.

## SPECIFIKACIJE

Model:	CB100D	DCB200
Materijal	Vanjski sloj: 100 % poliester Punjenje: 100 % poliester Unutarnji sloj: 100 % poliester	
Koraci za podešavanje temperature	3	
Veličina (D x Š)	700 mm x 1.400 mm	
Neto težina *	0,58 kg	

\*Približna težina bez držača baterije, baterijskog uložka, produžnog kabela i vreće za pohranu.

### Specifikacije za držač baterije i baterijski uložak

Ulaz za USB napajanje		DC 5 V, 2,4 A, vrsta A
Nazivni napon		DC 10,8 V – 12 V maks. DC 14,4 V DC 18 V
Baterijski uložak	10,8 V – 12 V maks.	BL1015 / BL1016 / BL1020B / BL1021B / BL1040B / BL1041B
	14,4 V	BL1415 / BL1415N / BL1430 / BL1430B / BL1440 / BL1450 / BL1460B
	18 V	BL1815 / BL1815N / BL1820 / BL1820B / BL1830 / BL1830B / BL1840 / BL1840B / BL1850 / BL1850B / BL1860B

- Zahvaljujući našem stalnom programu razvoja i istraživanja, navedene specifikacije podložne su promjenama bez obavijesti.
- Specifikacije i baterijski uložak mogu se razlikovati ovisno o državi.

**⚠ UPOZORENJE:** Upotrebite samo navedene baterijske uloške. Upotreba bilo koje druge vrste baterijskih uložaka može prouzročiti ozljede i/ili požar.

## Kombinacija držača baterije i deke

Za kombinaciju držača baterije i deke pogledajte tablicu u nastavku.

- Za bateriju od 10,8 V – 12 V maks. upotrijebite držač baterije „YL00000003” ili „YL00000023”.
- Za bateriju od 14,4 V ili 18 V upotrijebite držač baterije „YL00000004” ili „YL00000024”.

Model	Baterija	Kataloški broj držača baterije
CB100D	10,8 V – 12 V maks.	YL00000003 ili YL00000023
DCB200	14,4 V ili 18V	YL00000004 ili YL00000024

**NAPOMENA:** Dostupni držač baterije varira ovisno o državi.

## Vrijeme rada

### CB100D

Postavka temperature	Baterijski uložak	
	BL1040B / BL1041B	
HIGH (VISOKO)	4 sati	
MEDIUM (SREDNJE)	7,5 sati	
LOW (NISKO)	14 sati	









### DCB200

Postavka temperature	Baterijski uložak	
	BL1460B	BL1860B
HIGH (VISOKO)	6 sata	10 sati
MEDIUM (SREDNJE)	12 sati	20 sati
LOW (NISKO)	23 sati	35 sata

- Vrijeme rada navedeno u tablicama služi kao orijentacijska vrijednost. Može se razlikovati od stvarnog vremena rada.
- Vrijeme rada može se razlikovati ovisno o vrsti baterije, stanju napunjenosti i uvjetima u kojima se upotrebljava.
- Baterijski uložak može se razlikovati ovisno o državi.

## Simboli

Neki od sljedećih simbola upotrebljavaju se za proizvod. Prije korištenja morate razumjeti njihovo značenje.

	Pročitajte priručnik s uputama.
	Perite u perilici pri temperaturama ispod 30 °C na programu za osjetljivo rublje.
	Nemojte izbjeljivati.
	Nemojte cijediti.
	Nemojte glačati.
	Nemojte čistiti u kemijskoj čistionici.
	Uređaj ne smiju upotrebljavati mala djeca (0 – 3 godine).
	Nemojte umetati zatike.
	Sušite u bubnju na niskoj toplini.
	Sušenje na konopcu.
	Uređaj klase III.



Samo za države EU-a  
Ispravno odlaganje ovoga proizvoda u otpad

Ova oznaka označava da se ovaj proizvod ne smije odlagati u otpad s drugim kućanskim otpadom u zemljama EU-a. Kako bi se spriječila moguća šteta za okoliš ili ljudsko zdravlje prouzročena nekontroliranim odlaganjem otpada, reciklirajte ga odgovorno radi promicanja održive uporabe materijalnih resursa. Za povrat rabljenog uređaja upotrijebite sustave za povrat i prikupljanje ili se obratite prodavaču od kojega ste proizvod kupili. On ga može reciklirati na način koji ne onečišćuje okoliš.

## Namjena

Uređaj je namijenjen za grijanje tijela u hladnim okruženjima.

## SIGURNOSNA UPOZORENJA

**▲ UPOZORENJE:** Pročitajte sva sigurnosna upozorenja i sve upute. Nepridržavanje upozorenja ili uputa može rezultirati strujnim udarom, požarom i/ili ozbiljnom ozljedom.

## Sačuvajte sva upozorenja i upute radi kasnijeg korištenja.

Pojam „uređaj” u upozorenjima i mjerama opreza odnosi se na deku i držač baterije s baterijskim uloškom.

## Opća sigurnosna upozorenja

- Djeca, osobe s invaliditetom i sve osobe koje nisu osjetljive na toplinu, primjerice osobe sa slabom cirkulacijom, ne bi trebale upotrebljavati ovaj uređaj.
- Upotreba uređaja mimo propisane upotrebe zabranjena je.
- Uređaj nikada nemojte upotrebljavati kada je moker.
- Uređaj nemojte stavljati na голу kožu.
- Ako osjetite bilo što neuobičajeno, isključite uređaj i odmah skinite držač baterije.
- Pazite da se kabel za napajanje i produžni kabel ne priključite. Oštećeni kabel može prouzročiti strujni udar ili požar.
- Ako utvrdite bilo kakvu neuobičajenu pojavu, obratite se lokalnom servisnom centru radi popravka.
- Nemojte upotrebljavati zatike ili slično. Električni kabeli u unutrašnjosti mogu se oštetiti.
- Sačuvajte naljepnice s upozorenjima i nazivnu pločicu. Ako postanu nečitke ili ih izgubite, obratite se ovlaštenom servisnom centru radi popravka.
- Za kontinuiranu upotrebu odaberite odgovarajuće postavke temperature, sukladno okruženju u kojem se upotrebljava.
- Baterijski uložak, držač baterije i priključci ne smiju se smočiti tijekom pranja i sušenja.
- Uređaj ne smiju upotrebljavati mala djeca, osim ako je roditelj ili skrbnik prethodno postavio komande ili ako je dijete pravilno upućeno u sigurno upravljanje komandama.
- Pripazite da istim dijelom kože ne dodirujete dio za grijanje dulje vrijeme. Ako istim dijelom kože dodirujete dio za grijanje dulje vrijeme, postoji mogućnost od opekлина pri niskoj temperaturi, čak i na relativno niskoj temperaturi (od 40 do 60 °C).
- Prestanite upotrebljavati uređaj kada osjetite da je vruće.
- Nikada ne upotrebljavajte uređaj dok spavate.
- Kako biste izbjegli mogućnost toplinskog udara, odspojite odjeću kada se premještate u okruženje sa znatno višom temperaturom.
- U deku nemojte umetati igle.
- Uklonite baterije iz uređaja prije punjenja.
- Uklonite prazne baterije iz uređaja i odložite ih na siguran način.
- Kada se ne upotrebljava, držač baterije odspojite od deke.
- Prije odlaganja uređaja, baterije izvadite iz držača baterije.
- Nemojte kratko spajati priključke za napajanje.
- Ne rukujte uređajem u blizini plamena ili u eksplozivnoj atmosferi, npr. u blizini zapaljivih tekućina, plinova ili prašine.
- Ovaj uređaj nemojte upotrebljavati za kućne ljubimce. Uređaj držite podalje od kućnih ljubimaca.
- Ovaj uređaj nemojte bacati ili okretati.

- Nemojte stavljati teške predmete na ovaj uređaj.
- Nemojte upotrebljavati ovaj uređaj sa složenom dekom.
- Nemojte dopustiti da kabel i deku zahvate pokretni uređaji kao što su naslonjač ili krevet.
- Ovaj uređaj nemojte upotrebljavati istodobno sa drugim uređajima za grijanje.

## Pranje

- Pri pranju deke slijedite upute na oznaci upozorenja na deki.
- Prije čišćenja deke uklonite držač baterije, produžni kabel i baterijski uložak. Kabel za napajanje stavite u džep za bateriju i zatvorite patentni zatvarač.

## Sigurnost radnog područja

- Održavajte radno područje čistim i dobro osvijetljenim. Neuredna i mračna područja povećavaju opasnost od nezgoda.

## Električna sigurnost

- Uređaj nemojte izlagati kiši ni vlazi. Prodiranje vode u uređaj može povećati opasnost od strujnog udara.
- Nemojte grubo postupati s kabelom. Kabel nikada nemojte upotrebljavati za nošenje, povlačenje ili isključivanje deke iz struje. Držite kabel podalje od izvora topline, ulja, oštih rubova.
- Nemojte spajati izvor napajanja s USB ulazom. U protivnom postoji opasnost od požara. USB ulaz namijenjen je samo za punjenje uređaja s nižim naponom.
- Uvijek postavite poklopac na USB ulaz ako ne punite uređaj s nižim naponom.
- Nemojte umetati čavao, žraku itd. u ulaz za USB napajanje. U suprotnom kratki spoj može prouzročiti dim i požar.
- Nemojte držati kabel i bateriju mokrom ili masnom rukom.
- Nikada ne upotrebljavajte uređaj ako je kabel ili utikač oštećen.
- Uvijek upotrebljavajte baterijski uložak i držač baterije koje propisuje tvrtka Makita.
- Dok traje napajanje baterijom, nijedan kabel ne smije biti isključen. Mala djeca mogu staviti priključak pod naponom u usta i tako se ozlijediti.
- Nemojte spajati utikač držača baterije na druge uređaje osim na onaj koji je odobrila tvrtka Makita.

## Osobna sigurnost

- Prilikom upotrebe uređaja budite oprezni, obratite pozornost na to što radite i postupajte razumno. Uređaj nemojte upotrebljavati ako ste umorni ili pod utjecajem droga, alkohola ili lijekova. Trenutak nepažnje prilikom upotrebe uređaja može dovesti do ozbiljnih tjelesnih ozljeda.

## Upotreba i održavanje uređaja

- Uređaj nemojte upotrebljavati ako se sklopka ne uključuje i isključuje. Svi uređaji kojima se ne može upravljati putem sklopke opasni su i moraju se popraviti.

- **Uređaj održavajte.** Provjerite cjelovitost dijelova i sve druge uvjete koji mogu utjecati na rad uređaja. Ako je uređaj oštećen, popravite ga prije upotrebe.
- **Upotrebjavajte uređaj u skladu s ovim uputama,** uzimajući u obzir radne uvjete i radove koji se izvode. Korištenje uređaja za zahvate različite od onih za koje je namijenjen može biti opasno.
- **Ako je rastalni uložak slomljen,** vratite uređaj u ovlašteni servisni centar radi popravka.

#### Korištenje i održavanje alata na baterije

1. **Baterije punite isključivo punjačem koji preporučuje proizvođač.** Punjač koji je prikladan za jednu vrstu baterija može uzrokovati opasnost od požara ako se koristi za drugu vrstu baterija.
2. **Ručni alat koristite isključivo s namjenskim i propisanim baterijama.** Korištenje bilo koje druge vrste baterija može uzrokovati opasnost od ozljede i požara.
3. **Kad ih ne koristite, baterije držite podalje od drugih metalnih predmeta poput spajalica, kovanica, ključeva, čavala, vijaka i drugih sitnih metalnih predmeta koji mogu uzrokovati spoj između polova.** Spajanje polova baterije može uzrokovati opekline ili požar.
4. **Pod djelovanjem sile tekućina može iscuriti iz baterije; izbjegavajte kontakt.** Ako slučajno dođe do kontakta, isperite vodom. Ako tekućina dođe u dodir s očima, zatražite dodatnu liječničku pomoć. Tekućina izbačena iz baterije može uzrokovati nadraženost ili opekline.
5. **Ne koristite oštećenu ili preinačenu bateriju ili alat.** Oštećene ili preinačene baterije mogu se neočekivano ponašati te prouzročiti požar, eksploziju ili ozljede.
6. **Ne izlažite bateriju ili alat plamenu ili previsokoj temperaturi.** Izlaganje plamenu ili temperaturi višoj od 130 °C može prouzročiti eksploziju.
7. **Pridržavajte se svih uputa za punjenje i nemojte puniti bateriju ili alat izvan temperaturnog raspona navedenog u uputama.** Neispravno punjenje ili punjenje pri temperaturama izvan navedenog raspona mogu oštetiti bateriju i povećati opasnost od požara.

### Važne sigurnosne upute za bateriju

1. **Prije uporabe baterije pročitajte sve upute i oznake upozorenja na (1) punjaču za baterije, (2) bateriji i (3) proizvodu koji koristi bateriju.**
2. **Ne rastavljajte bateriju.**
3. **Ako se vrijeme rada znatno skratilo, odmah prestanite raditi.** Može doći do pregrijavanja, mogućih opekline pa čak i eksplozije.
4. **Ako vam elektrolit dospije u oči, isperite ih čistom vodom i odmah se obratite liječniku.** Tako možete izgubiti vid.
5. **Nemojte kratko spajati bateriju:**
  - (1) **Ne dovodite terminale u kontakt s provodljivim materijalima.**
  - (2) **Ne čuvajte bateriju u spremniku s drugim metalnim predmetima poput čavala, kovanica itd.**
  - (3) **Ne izlažite bateriju vodi ili kiši.**

**Kratki spoj baterije može uzrokovati velik protok struje, pregrijavanje, moguće opekline pa čak i kvar.**

6. **Ne držite alat i bateriju na mjestima gdje temperatura može premašiti 50 °C.**
7. **Ne spajajte bateriju čak ni ako je ozbiljno oštećena ili potpuno istrošena.** Baterija može eksplozirati u vatri.
8. **Pazite da vam baterija ne ispadne ili da je ne udarite.**
9. **Ne koristite oštećene baterije.**
10. **Sadržane litij-ionske baterije podliježu odredbama zakonskih propisa o opasnim tvarima.** Kada se radi o komercijalnom transportu koji obavljaju npr. dobavljači ili špediteri, moraju se poštovati posebni zahtjevi na pakiranju i oznakama. Prilikom pripreme isporuke takve stavke potražite savjet stručnjaka za opasne tvari. Pogledajte i moguće detaljnije nacionalne propise. Prekrijte trakom ili zaštitite otvorene kontakte i bateriju zapakirajte tako da se ne može pomicati u pakiranju.
11. **Kada odlazite baterijski uložak u otpad, uklonite ga iz alata i zbrinite na sigurnom mjestu.** Pridržavajte se lokalnih zakonskih propisa za zbrinjavanje baterija.
12. **Upotrebjavajte baterije samo s proizvodima koje je odobrila tvrtka Makita.** Umetanje baterija u neprikladne proizvode može dovesti do požara, prekomjerne topline, eksplozije ili curenja elektrolita.
13. **Ako se alat ne upotrebljava dulje vrijeme, bateriju morate ukloniti iz alata.**

### ČUVAJTE OVE UPUTE.

**⚠OPREZ:** Uvijek upotrebjavajte originalne baterije Makita. Upotreba baterija koje nisu originalne baterije Makita ili su izmijenjene može dovesti do rasprskavanja baterije i uzrokovati požar, tjelesnu ozljedu ili štetu. To će također poništiti jamstvo tvrtke Makita za alat i punjač Makita.

### Savjeti za održavanje najduljeg vijeka trajanja baterije

1. **Napunite bateriju prije nego što se potpuno isprazni.** Uvijek zaustavite alat i napunite bateriju kad primijetite da alat slabije radi.
2. **Nikad ne punite već do kraja napunjenu bateriju.** Pretjerano punjenje skraćuje radni vijek baterije.
3. **Bateriju punite na sobnoj temperaturi između 10 °C i 40 °C.** Vruću bateriju prije punjenja ostavite da se ohladi.
4. **Napunite bateriju ako je ne mislite koristiti duže vrijeme (duže od 6 mjeseci).**

# OPIS DIJELOVA

## Držač baterije (dodatni pribor)

### ► SI.1

1	Držač baterije (10,8 V – 12 V maks.)	2	Držač baterije (14,4 V / 18 V)	3	Kuka za pojas	4	Rupica na pojasu
---	--------------------------------------	---	--------------------------------	---	---------------	---	------------------

### ► SI.2

1	Kabel za napajanje	2	Džep za bateriju	3	Gumb za uključivanje	4	Grijač (u unutrašnjosti)
5	Produžni kabel	-	-	-	-	-	-

## INSTALACIJA

### Umetanje ili uklanjanje baterijskog uloška

**▲ OPREZ:** Uvijek isključite uređaj prije umetanja ili uklanjanja baterijskog uloška.

**▲ OPREZ:** Čvrsto držite držač baterije i baterijski uložak pri umetanju ili uklanjanju baterijskog uloška. Ako držač baterije i baterijski uložak ne držite čvrsto, mogli bi vam iskliznuti iz ruku te oštetiti držač baterije i baterijski uložak ili prouzročiti ozljede.

► **SI.3:** 1. Crveni indikator 2. Gumb 3. Baterija 4. Držač baterije (dodatni pribor)

Za umetanje baterijskog uloška poravnajte jezičac na baterijskom ulošku s utorom na kućištu i gurnite ga na mjesto. Umetnite baterijski uložak skroz do kraja dok ne sjedne na mjesto uz maleni klik. Ako možete vidjeti crveni indikator na gornjoj strani gumba, baterija nije do kraja sjela na svoje mjesto.

Za uklanjanje baterijski uložak gurnite van iz držača pritiskom na gumb s prednje strane uloška.

**▲ OPREZ:** Baterijski uložak uvijek umetnite do kraja, tako da se ne može vidjeti crveni indikator. U protivnom baterijski uložak može slučajno ispasti iz držača, što može dovesti do ozljeđivanja vas ili osobe koja se nalazi u blizini.

**▲ OPREZ:** Nemojte prisilno umetati baterijski uložak. Ako baterijski uložak ne klizne lagano, znači da nije pravilno umetnut.

### Pričvršćivanje držača baterije

Kabel za napajanje izvadite iz džepa za bateriju i spojite priključnicu na utikač držača baterije.

► **SI.4:** 1. Kabel za napajanje 2. Priključnica 3. Utikač

### Džep za bateriju

Držač baterije (s baterijskim uloškom) može se pohraniti u džepu za bateriju. Kabel za napajanje izvadite iz džepa za bateriju i spojite priključnicu na utikač držača baterije. Zatim stavite držač baterije (s baterijskim uloškom) u džep za bateriju i zatvorite patentni zatvarač.

► **SI.5**

**▲ OPREZ:** Nakon spremanja držača baterije (s baterijskim uloškom) u džep obavezno zatvorite zatvarač.

Kuka za pojas na držaču baterije može se skinuti uklanjanjem vijaka.

► **SI.6:** 1. Vijak 2. Kuka za pojas

### Upotreba produžnog kabela

Ako izvadite držač baterije iz džepa za bateriju, spojite produžni kabel između priključnice kabela za napajanje i utikača držača baterije.

► **SI.7:** 1. Produžni kabel 2. Priključnica 3. Utikač

**NAPOMENA:** Kada upotrebljavate produžni kabel, pazite prilikom rukovanja držačem baterije jer on može slučajno pasti.

### Upotreba kuke za pojas na držaču baterije

Ako držač baterije objesite o remen, kuku za pojas priključite na držač baterije na pojasu i zatim priključnicu spojite na utikač držača baterije.

► **SI.8:** 1. Kuka za pojas 2. Držač baterije 3. Remen oko struka 4. Utikač 5. Priključnica

**NAPOMENA:** Kako biste spriječili nehotično ispadanje držača baterije, pričvrstite pojas pomoću rupice na pojasu i učvrstite ga.

Držač baterije ima funkciju protiv ispadanja. Prilikom uklanjanja držača baterije s remena, povucite držač baterije prema gore dok držite pritisnutim gumb za otključavanje.

► **SI.9:** 1. Gumb za otključavanje

# FUNKCIONALNI OPIS

## Gumb za uključivanje

Deku isključite tako da pritisnete gumb za uključivanje na nekoliko sekundi. Za isključivanje ponovno pritisnite i držite gumb za uključivanje.

## Podešavanje temperature

**⚠ OPREZ:** Za kontinuiran rad namjestite postavku temperature na „nisko“ (plavo). Ako istim dijelom kože dodirujete dio za grijanje dulje vrijeme, postoji mogućnost od opeklina pri niskoj temperaturi.

Tri su postavke temperature (visoko, srednje, nisko). Kada uključite deku, temperatura je postavljena na „visoko“. Svaki put kad pritisnete gumb za uključivanje, postavka temperature mijenja se kako je prikazano na slici. Boja gumba za uključivanje pokazuje trenutnu postavku.

► **SI.10:** 1. Crvena: „visoko“ 2. Bijela: „srednje“  
3. Plava: „nisko“

## Prikaz preostalog kapaciteta baterije

**Samo za baterijske uloške s indikatorom**

► **SI.11:** 1. Žaruljice indikatora 2. Gumb za provjeru

Pritisnite gumb za provjeru na bateriji kako biste provjerili preostali kapacitet baterije. Žaruljica indikatora zasvijetlit će na nekoliko sekundi.

Žaruljice indikatora			Preostali kapacitet
Svijetli	Isključeno	Treperi	
			75 % do 100 %
			50 % do 75 %
			25 % do 50 %
			0 % do 25 %
			Napunite bateriju. (Samo za baterije od 14,4 V i 18 V)
			Baterija je možda neispravna. (Samo za baterije od 14,4 V i 18 V)

**NAPOMENA:** Ovisno o uvjetima upotrebe i temperaturi okoline, prikaz indikatora može se donekle razlikovati od stvarnog kapaciteta.

## Sustav za zaštitu baterije

Uređaj je opremljen sustavom za zaštitu baterije. Ovaj sustav automatski isključuje napajanje dijelova za grijanje da bi produžio vijek trajanja baterije. Ako je preostali kapacitet baterije prenizak, uređaj neće raditi. Kada uključite uređaj, dijelovi za grijanje ponovno će se napajati, ali ubrzo i zaustaviti. U tom slučaju uklonite i napunite baterijski uložak.

## Priključivanje USB uređaja

**⚠ OPREZ:** Priključujte samo uređaje koji su kompatibilni s ulazom za USB napajanje. U protivnom može doći do kvara držača baterija.

**NAPOMENA:** Prije priključivanja USB uređaja na držač baterija (s baterijom) uvijek napravite sigurnosne kopije podataka s USB uređaja. U protivnom može doći do gubitka podataka.

Držač baterije (s baterijskim uloškom) može raditi kao vanjsko napajanje za USB uređaje.

Otvorite poklopac i priključite USB kabel (nije priložen) na ulaz za napajanje držača baterije. Zatim priključite drugi kraj kabela na uređaj te uključite prekidač koji se nalazi pokraj USB ulaza.

Držač baterije (s baterijskim uloškom) dovodi napon DC od 5 V, 2,4 A (maksimalno).

► **SI.12:** 1. Poklopac 2. Prekidač

**NAPOMENA:** Držač baterije možda neće napajati neke USB uređaje.

**NAPOMENA:** Kada ga ne upotrebljavate ili nakon punjenja, uklonite USB kabel i zatvorite poklopac.

**NAPOMENA:** Napajanje baterijom aktivno je dok je prekidač uključen. Uvijek isključite prekidač napajanja kada se proizvod ne upotrebljava.

**NAPOMENA:** Kada puniti više USB uređaja u nizu, pričekajte otprilike 10 sekundi nakon završetka punjenja prethodnog uređaja prije nego što počnete puniti sljedeći uređaj.

## Primjeri upotrebe

Ako pričvrstite kopče na remen, deku možete upotrebljavati za zagrijavanje ramena i pojasa.

► **SI.13**

► **SI.14:** 1. Kopča 2. Remen

► **SI.15:** 1. Kopča 2. Remen

**NAPOMENA:** Da biste spriječili oštećenje grijača unutar deke, deku nemojte upotrebljavati kao jastuk ili tepih.

**NAPOMENA:** Kada deku nosite na ramenima ili oko struka, obavezno pričvrstite kopče ili zategnite remen.

## ODRŽAVANJE

**⚠OPREZ:** Prije pregledavanja ili održavanja deke provjerite jeste li isključili deku i izvadili baterijski uložak.

**⚠OPREZ:** Ako se deka ne može uključiti ili ako se pronađe bilo kakav kvar dok je baterijski uložak potpuno napunjen, očistite priključke na držaču baterije i baterijskom ulošku. Ako deka i dalje ne radi ispravno, nemojte je više upotrebljavati i obratite se ovlaštenom servisnom centru.

**NAPOMENA:** Nikada nemojte koristiti benzin, mješavinu benzina, razrjeđivač, alkohol ili slično. Kao rezultat toga može se izgubiti boja, pojaviti deformacija ili pukotine.

Da biste zadržali SIGURNOST I POUZDANOST proizvoda, održavanje ili namještanja trebali biste prepustiti ovlaštenim servisnim ili tvorničkim centrima tvrtke Makita; uvijek rabite originalne rezervne dijelove.

### Čišćenje deke

- Odspojite držač baterije (ili produžni kabel) s deke prije pranja.
- Kabel za napajanje obavezno stavite u džep za bateriju i zatvorite patentni zatvarač prije pranja.
- Slijedite upute na oznaci.
- Deku nemojte prati s drugom odjećom. Tako može doći do blijedenja ili ispuštanja boje na drugu odjeću.
- Nemojte upotrebljavati omekšivač.
- Upotrebljavajte jedino neutralni deterđent.
- Odmah po završetku pranja deku izvadite iz perilice rublja.

### Skladištenje

Kada se ne upotrebljava, držač baterije odspojite od deke. Deku spremite u vreću za pohranu.

► **SI.16:** 1. Vreća za pohranu

**NAPOMENA:** Deku nemojte spremati s predmetima koji imaju oštre rubove. To bi moglo oštetiti deku.

**NAPOMENA:** Ne pohranjujte držač baterije i deku s repelentom koji sadrži naftalen ili kamfor. To može dovesti do korozije plastičnih dijelova i izolacije kabela.

## DODATNI PRIBOR

**⚠OPREZ:** Ovaj dodatni pribor ili priključci preporučuju se samo za upotrebu s alatom Makita navedenim u ovom priručniku. Upotreba bilo kojeg drugog dodatnog pribora ili priključaka može prouzročiti ozljede. Upotrebljavajte dodatni pribor ili priključak samo za njegovu navedenu svrhu.

Ako vam je potrebna pomoć za više detalja u pogledu ovih dodatnih pribora, obratite se najbližem Makita servisnom centru.

- Držač baterije
- Izvorna Makita baterija i punjač

**NAPOMENA:** Neke stavke iz popisa se mogu isporučiti zajedno sa strojem kao standardni dodatni pribori. Oni mogu biti različiti ovisno o zemlji.

## ПРЕДУПРЕДУВАЊЕ

Важни упатства. Задржете за идна употреба.

- Кога не се користи, складирајте како што е наведено:
  - Пред склопување, дозволете да се излади.
  - Додека се складира, не туткајте го алатот ставајќи предмети на неговиот горен дел.
- Често проведувajte го алатот за знаци на изабеност и оштетување. Доколку постојат такви знаци или апаратот бил неправилно користен, вратете го на добавувачот за понатамошна употреба.
- Овој уред не е наменет за медицинска употреба во болниците.
- Апаратот не смее да го користат лица што се нечувствителни на топлина и други многу ранливи лица кои не можат да реагираат на прегревање.
- Деца помали од три години не смеат да го користат апаратот поради нивната неспособност да реагираат на прегревање.
- Апаратот не треба да го користат деца поголеми од три години, освен ако контролите претходно не ги поставиле родителот или старателот, или освен ако детето не е соодветно обучено како безбедно да се управува со контролите.
- Не смее да се дозволи единицата на прекинувачот или контролата да се навлажни за време на перењето, а за време на сушењето кабелот мора да се постави, така што нема да протече вода во прекинувачот или контролата.
- За корисниците во Европа: овој уред може да се користи од страна на деца на возраст од 8 години или постари и лица со намалени физички, сетилни или ментални капацитети или без доволно искуство и познавање ако се под надзор или им се даваат упатства за користење на уредот на безбеден начин и ги разбираат вклучените ризици. Децата не смеат да си играат со уредот. Чистењето и одржувањето од корисникот не смеат да се вршат од страна на деца без надзор.



- За корисниците во други области освен Европа: овој уред не е наменет за да го користат лица (вклучувајќи и деца) со намалени физички, сетилни или ментални способности или лица без искуство и знаење, освен ако не ги надгледува или не им дава упатства за користење лице што е одговорно за нивната безбедност. Децата треба да се под надзор за да се осигури дека нема да си играат со уредот.
- Ако страдате од симптомите наведени подолу додека го користите уредот, веднаш отстранете го и консултирајте се со лекар. Во спротивно, постои опасност од топлотна исцрпеност или топлотен удар.
  - Први знаци:  
каква било непријатност; прекумерно потење; болка во вратот; гадење; вртоглавица или поспаност.
  - Симптоми на топлотна исцрпеност/ топлотен удар:  
гадење и повраќање; мачна главоболка; вртоглавица и поспаност; отсуство на потење; црвена, топла и сува кожа; мускулна слабост или напади; брзо чукање на срцето; брзо, плитко дишење; промени во однесувањето, како што се конфузија, дезориентација или сопнување; несвест.

## СПЕЦИФИКАЦИИ

Модел:	CB100D	DCB200
Материјал	Надворешен дел: 100% полиестер Полнење: 100% полиестер Постава: 100% полиестер	
Чекори за нагудување на температурата	3	
Големина (Д x Ш)	700 мм x 1.400 мм	
Нето тежина *	0,58 кг	

\* Просечна тежина без држач за батерии, касета за батерија, продолжен кабел и торба за складирање.

### Спецификации за држачот за батерии и касетата за батерија

USB-порта за напојување	D.C. 5 V, 2,4 A, тип A	
Номинален напон	D.C. 10,8 V - 12 V макс. D.C. 14,4 V D.C. 18 V	
Касета за батерија	10,8 V - 12 V макс.	BL1015/BL1016/BL1020B/BL1021B/BL1040B/BL1041B
	14,4 V	BL1415/BL1415N/BL1430/BL1430B/BL1440/BL1450/BL1460B
	18 V	BL1815/BL1815N/BL1820/BL1820B/BL1830/BL1830B/BL1840/BL1840B/BL1850/BL1850B/BL1860B

- Поради нашата континуирана програма за истражување и развој, спецификациите тука подлежат на промена без најава.
- Спецификациите и касетата за батеријата може да се разликуваат од држава до држава.

**▲ ПРЕДУПРЕДУВАЊЕ:** Користете ги само касетите за батерии наведени погоре. Користењето какви било поинакви касети за батерии може да создаде ризик од повреда и/или пожар.

## Комбинација од држач за батерии и ќебе

За комбинацијата од држач за батерии и ќебе, погледнете ја табелата подолу.

- За батеријата од макс. 10,8 V - 12 V, користете држач за батерии „YL00000003“ или „YL00000023“.
- За батеријата од 14,4 V или 18 V, користете држач за батерии „YL00000004“ или „YL00000024“.

Модел	Батерија	Број на дел или држач за батерии
CB100D	10,8 V - 12 V макс.	YL00000003 или YL00000023
DCB200	14,4 V или 18 V	YL00000004 или YL00000024

**НАПОМЕНА:** Достапниот држач за батерии варира во зависност од земјата.

## Време на работење

### CB100D

Поставување на температурата	Касета за батерија	
	BL1040B/BL1041B	
HIGH (ВИСОКО)	4 часа	
MEDIUM (СРЕДНО)	7,5 часа	
LOW (НИСКО)	14 часа	









### DCB200

Поставување на температурата	Касета за батерија	
	BL1460B	BL1860B
HIGH (ВИСОКО)	6 часа	10 часа
MEDIUM (СРЕДНО)	12 часа	20 часа
LOW (НИСКО)	23 часа	35 часа

- Времињата на работење во табелата погоре претставуваат грубо упатство. Тие може да се разликуваат од вистинските времиња на работење.
- Времињата на работење може да се разликуваат во зависност од типот на батеријата, статусот на полнењето и условите на користење.
- Касетата за батеријата може да се разликува од држава до држава.

## Симболи

За производот, се користат некои од следниве симболи. Осигурете се дека сте го разбрале нивното значење пред употребата.

	Прочитајте го упатството за користење.
	Машинско перење на температура под 30 °C на благ циклус.
	Не користете белило.
	Не исцедувајте ја течноста.
	Не се пегла.
	Не се чисти хемиски.
	Не смеат да го користат многу мали деца (0-3 години).
	Не вметнувајте игли.



Се суши во машина за сушење на ниска температура.



Да се суши на жица за сушење алишта.



Уред од класа III.



Само за земјите на ЕУ  
Правилно фрлање во отпад на производот  
Оваа ознака покажува дека овој производ не треба да се фрла со други отпадници од домаќинството во ЕУ. За да се избегне можната штета за околината или човечкото здравје од неконтролираното фрлање отпад, рециклирајте го одговорно за да се промовира одржливо повторно користење на материјалните ресурси. За враќање на користениот уред, користете ги системите за враќање и собирање или контактирајте со трговецот во малопродажбата каде што бил купен производот. Тие може да го земат производот за еколошки безбедно рециклирање.

## Наменета употреба

Уредот е наменет за затоплување на телото во ладни средини.

# БЕЗБЕДНОСНИ ПРЕДУПРЕДУВАЊА

**▲ ПРЕДУПРЕДУВАЊЕ:** Прочитајте ги сите безбедносни предупредувања и сите упатства. Ако не се почитуваат предупредувањата и упатствата, може да дојде до струен удар, пожар или тешки повреди.

## Чувајте ги сите предупредувања и упатства за да може повторно да ги прочитате.

Поимот „уред“ во предупредувањата и мерките на претпазливост се однесува на ќебето и држачот за батерији со касета за батерија.

### Општи безбедносни предупредувања

- Децата, хендикепираните лица или секој што е нечувствителен на температура, на пример, лице со слаба циркулација на крвта, не треба да го користат уредот.
- Не користете го уредот за други цели освен за онаа за која е наменет.
- Никогаш не користете го уредот кога е влажен.
- Не носете го уредот на гола кожа.
- Доколку почувствувате нешто необично, исклучете го уредот и веднаш отстранете го држачот за батерији.
- Не дозволувајте кабелот за напојување и продолжниот кабел да бидат притиснати. Оштетените кабел може да предизвика струен удар или пожар.
- Доколку се открие каква било аномалија, контактирајте со локалниот сервисен центар за поправка.
- Не користете игли или слично. Електричните жици во внатрешноста може да се оштетат.
- Чувајте ги етикетите за одржување и плочката со името. Доколку тие станат нечитливи или се загубат, контактирајте со локалниот сервисен центар за поправка.
- За континуирана употреба, изберете соодветни поставувања на температурата во согласност со средината каде што се користи.
- Касетата за батерија, држачот за батерији и приклучоците не смеат да се навлажнат за време на перењето и сушењето.
- Апаратот не треба да го користат мали деца, освен ако контролите претходно не ги поставил родителот или старателот или освен ако детето не е соодветно обучено како безбедно да се управува со контролите.
- Внимавајте да не го допираете истиот дел од кожата со делот за загревање подолго време. Доколку делот за загревање го допира истиот дел од кожата подолго време, постои можност од изгореници од ниска температура, дури и на релативно ниска температура (40 до 60 °C).

- Престанете да го користите уредот кога ќе почувствувате дека е врел.
- Никогаш не користете го уредот додека спиете.
- За да се избегне можноста од тоplotен удар, исклучете го платното кога се движите кон средина каде што има значително повисока температура.
- Не бодете игли на ќебето.
- Отстранете ги батериите од уредот пред полнење.
- Отстранете ги истрошените батерији од уредот и фрлете ги безбедно.
- Кога не се користи, извадете го држачот за батерији од ќебето.
- Пред да го складирате уредот, отстранете ги батериите од држачот за батерији.
- Не предизвикувајте краток спој на приклучоците за напојување.
- Не користете го уредот во близина на оган или во средини каде што постои опасност од експлозија, како на пример во присуство на запаливи течности, гасови или прав.
- Не користете го уредот за милениче. Држете го уредот подалеку од миленичето.
- Не фрлајте го и не виткајте го уредот.
- Не ставајте тежок предмет врз уредот.
- Не користете го уредот кога ќебето е здиплено.
- Не дозволувајте кабелот или ќебето да се зафатат од подвижни уреди, како на пример, кревет или фотелја на спуштање.
- Не користете го уредот со други грејни уреди во исто време.

### Перење

- Кога го перете ќебето, следете ги упатствата на етикетата за внимание што се наоѓа на него.
- Пред да го чистите ќебето, отстранете ги држачот за батерији, продолжниот кабел и касетата за батерија. Ставете го кабелот за напојување во џебот за батерији и затворете го патентот.

### Безбедност на работната област

- Користете чист и добро осветлен работен простор. Темниот и натрупаниот простор ја зголемуваат опасноста од несреќа.

### Електрична безбедност

- Не изложувајте го уредот на дожд или влажни услови. Ако навлезе вода во уредот, тоа може да го зголеми ризикот од струен удар.
- Не злоупотребувајте го кабелот. Никогаш не користете го кабелот за носење, влечење или за исклучување на ќебето. Кабелот треба да биде подалеку од топлина, масло и остри рабови.
- Не поврзувајте извор на напојување со USB-порта. Инаку, постои опасност од пожар. USB-портата е наменета само за полнење уред со понизок напон.
- Секогаш ставајте го капакот на USB-портата кога не полните уред со низок напон.
- Не вметнувајте шајка, жица итн. во USB-портата за напојување. Во спротивно, краткиот спој може да предизвика чад и пожар.
- Не ракувајте со кабелот или батеријата со влажна или мрсна рака.
- Никогаш не користете го уредот кога кабелот или приклучокот се оштетени.

- Секогаш користете ги касетата за батерија и држачот за батерии назначени од Makita.
- Не оставајте никаков кабел исклучен додека се напојува батеријата. Малите деца може да стават активен приклучок во устата и да предизвикаат повреда.
- Не поврзувајте го приклучокот од држачот за батерии со други апарати освен производителите назначени од Makita.

#### Лична безбедност

- Бидете внимателни, гледајте што правите и користете го здравиот разум кога го користите уредот. Не користете го уредот кога сте уморни или под дејство на дрога, алкохол или на лекови. Еден момент на невнимание при употребата на уредот може да доведе до сериозни телесни повреди.

#### Употреба на уредот и грижа за него

- Не користете го уредот ако прекинувачот не може да се вклучи и исклучи. Секој уред што не може да се контролира со прекинувачот е опасен и мора да се поправи.
- Одржувајте го уредот. Проверете дали деловите се скршени и во некоја друга состојба што може да влијае врз работата на уредот. Ако уредот е оштетен, поправете го пред да го користите.
- Користете го уредот во согласност со овие упатства, земајќи ги предвид работните услови и работата што треба да се изврши. Ако уредот го користите за поинакви работи од оние за кои е наменет, тоа може да ве доведе во опасна ситуација.
- Ако врската со осигурувачите е во прекин, вратете го уредот во нашиот овластен сервисен центар за поправка.

#### Користење и грижа за алатот на батерии

1. Полнете само со полначот одреден од страна на производителот. Полнач што е соодветен за еден тип батерија може да создаде ризик од пожар кога се користи со друга батерија.
2. Исклучиво користете ги електричните алати со конкретно наменети батерии. Користењето други батерии може да создаде ризик од повреда или пожар.
3. Кога батеријата не се користи, држете ја настрана од други метални предмети, како што се спојувалки, монети, клучеви, шrafoви или други мали метални предмети што можат да послужат како врска од еден на друг приклучок. Краткиот спој на батериските приклучоци може да доведе до изгореници или пожар.
4. При случаи на злоупотреба, од батеријата може да истече течност. Избегнувајте контакт со неа. Ако дојде до ненамерен контакт, измијте со вода. Ако течноста дојде во допир со очите, побарајте дополнителна медицинска помош. Течноста што истекла од батеријата може да предизвика иритација или изгореници.
5. Не користете батерии или алат што се оштетени или менувани. Оштетените или менуваните батерии може да прикажуваат непредвидливо однесување што резултира со оган, експлозија или опасност од повреда.

6. Не изложувајте ги батериите или алатот на оган или прекумерна температура. Изложувањето на оган или температура над 130°C може да предизвика експлозија.
7. Следете ги сите упатства за полнење и не полнете ги батериите или алатот надвор од температуриот опсег наведен во упатството. Неправилното менување или менувањето на температури надвор од наведениот опсег може да ја оштети батеријата и да ја зголеми опасноста од оган.

### Важни безбедносни упатства за касетата за батеријата

1. Пред користење на касетата за батеријата, прочитајте ги сите упатства и ознаки за претпазливост на (1) полначот за батеријата, (2) батеријата и (3) производитот што ја користи батеријата.
2. Не расклопувајте ја касетата за батеријата.
3. Ако оперативното времето станало прекумерно кратко, престанете веднаш со работа. Тоа може да резултира со ризик од прегревање, можни изгореници, па дури и експлозија.
4. Ако електролит навлезе во вашите очи, измијте ги со чиста вода и побарајте медицинска нега веднаш. Тоа може да резултира со губење на вашиот вид.
5. Не предизвикувајте спој на касетата за батеријата.
  - (1) Не допирајте ги контактите со никаков проводлив материјал.
  - (2) Избегнувајте да ја чувате касетата за батерија во сад со други метални предмети како што се шајки, монети и сл.
  - (3) На изложувајте ја касетата за батеријата на вода или дожд. Краткиот спој на батеријата може да предизвика голем проток на електрична енергија, прегревање, можни изгореници, па дури и пад на напојувањето.
6. Не складирајте ги алатот и касетата за батеријата на места каде што температурата може да достигне или надминува 50°C.
7. Не палете ја касетата за батеријата дури и кога е многу оштетена или целосно потрошена. Касетата за батеријата може да експлодира ако се стави во оган.
8. Внимавајте да не ја испуштите или удриете батеријата.
9. Не користете оштетена батерија.
10. Содржаните батерии со литиумови јони се подложни на условите во Правилата за опасни предмети. За комерцијален транспорт на пр. од трети лица и посредници, мора да се следат посебните услови на пакувањата или ознаките. При подготовка на предметот кој треба да се испрати, консултирајте се со експерт за опасни материјали. Исто така, следете ги потенцијално подеталните национални правила. Залепете ги со леплива лента или маскирајте ги отворените контакти, а батеријата спакувајте ја, така што нема да се движи слободно во пакувањето.

11. Кога ја фрлате во отпад касетата за батеријата, извадете ја од алатот и фрлате ја на безбедно место. Почитувајте ги локалните законски прописи што се однесуваат на фрлање во отпад на батеријата.
12. Користете ги батериите само со производителите назначени од Makita. Монтирањето батерии на неусогласените производи може да резултира со пожар, прекумерна топлина, експлозија или истекување на електролитот.
13. Доколку алатот не се користи подолг временски период, батеријата мора да се извади од алатот.

## ЧУВАЈТЕ ГО УПАТСТВОТО.

**⚠ВНИМАНИЕ:** Користете само оригинални батерии на Makita. Користењето неоригинални батерии на Makita или батерии што се изменети може да резултира со распукување на батеријата, предизвикувајќи пожар, телесна повреда и оштетување. Тоа исто така ќе ја поништи гаранцијата на Makita за алатот и полначот на Makita.

## Совети за одржување максимален работен век на батеријата

1. Заменете ја касетата за батеријата пред целосно да се испразни. Секогаш запирајте ја работата со алатот и заменете ја касетата за батеријата кога ќе забележите дека алатот дава помала моќност.
2. Никогаш немојте да полните целосно полна касета за батерија. Прекумерното полнење го скратува работниот век на батеријата.
3. Полнете ја касетата за батеријата на собна температура од 10°C - 40°C. Дозволете загреаната касета за батерија да се олади пред да ја ставите на полнење.
4. Полнете ја касетата за батеријата доколку не ја користите подолг време (повеќе од шест месеци).

## ОПИС НА ДЕЛОВИТЕ

Држач за батерии (опционален додаток)

► Сл.1

1	Држач за батерии (10,8 V - 12 V макс.)	2	Држач за батерии (14,4 V/18 V макс.)	3	Кука за ремен	4	Отвор за ленти
---	--	---	--------------------------------------	---	---------------	---	----------------

► Сл.2

1	Кабел за напојување	2	Џеб за батерии	3	Копче за напојување	4	Грeen елемент (внатре)
5	Продолжен кабел	-	-	-	-	-	-

## МОНТИРАЊЕ

### Монтирање или отстранување на касетата за батерија

**⚠ВНИМАНИЕ:** Секогаш исклучувајте го уредот пред да ја монтирате или отстраните касетата за батерија.

**⚠ВНИМАНИЕ:** Држете ги држачот за батерии и касетата за батерија цврсто кога ја монтирате или отстранувате касетата за батерија. Ако не ги држите цврсто држачот за батерии и касетата за батерија, тие може да се лизнат од вашите раце и да дојде до нивно оштетување, како и до телесна повреда.

► Сл.3: 1. Црвен индикатор 2. Копче 3. Касета за батерија 4. Држач за батерии (опционален додаток)

За монтирање на касетата за батерија, порамнете го јазичето на касетата со жлебот во кукиштето и лизнете го во место. Секогаш вметнувајте ја касетата за батерија до крај додека не се блокира во место при што ќе се слушне мало кликување. Ако можете да го видите црвениот индикатор на горната страна од копчето, тоа значи дека не е целосно блокирана во место.

За да ја извадите касетата за батерија, повлечете ја од држачот за батерии додека го притискате копчето на предната страна на касетата.

**⚠ВНИМАНИЕ:** Секогаш монтирајте ја касетата за батерија целосно додека црвениот индикатор не се изгасне. Во спротивно, касетата за батерија може случајно да испадне од држачот за батерии, со тоа предизвикувајќи повреда вам или некому околу вас.

**⚠ВНИМАНИЕ:** Немојте да ја монтирате касетата за батерија на сила. Ако касетата за батерија не може да се лизне лесно, тоа значи дека не е поставена правилно.

## Закачување на држачот за батерии

Извадете го кабелот за напојување од џебот за батерии и поврзете го машиниот приклучок со приклучокот на држачот за батерии.

► **Сл.4:** 1. Кабел за напојување 2. Машки приклучок 3. Приклучок

## Џеб за батерии

Држачот за батерии (со касета за батерија) може да се складира во џебот за батерии. Извадете го кабелот за напојување од џебот за батерии и поврзете го машиниот приклучок со приклучокот на држачот за батерии. Потоа ставете го држачот за батерии (со касета за батерија) во џебот за батерии и затегнете го патентот.

► **Сл.5**

**⚠ВНИМАНИЕ:** По складирање на држачот за батерии (со касета за батерија) во џебот, затегнете го патентот.

Куката за ременот на држачот за батерии може да се извади со отстранување на шрафовите.

► **Сл.6:** 1. Шраф 2. Кука за ремен

## Употреба на продолжниот кабел

Доколку го извадите држачот за батерии од џебот за батерии, поврзете го продолжниот кабел помеѓу машиниот приклучок на кабелот за напојување и приклучокот на држачот за батерии.

► **Сл.7:** 1. Продолжен кабел 2. Машки приклучок 3. Приклучок

**ЗАБЕЛЕШКА:** Кога го користите продолжниот кабел, внимавајте на ракувањето со држачот за батерии бидејќи тој случајно може да се испушти.

## Употреба на куката за ремен на држачот за батерии

Доколку го закачите држачот за батерии на ременот за појас, прикачете ја куката за ремен на држачот за батерии на ременот за појас, а потоа поврзете го машиниот приклучок со приклучокот на држачот за батерии.

► **Сл.8:** 1. Кука за ремен 2. Држач за батерии 3. Ремен за појас 4. Приклучок 5. Машки приклучок

**ЗАБЕЛЕШКА:** За да се спречи случајното паѓање на држачот за батерии, закачете лента користејќи го отворот за ленти и обезбедете го.

Држачот за батерии има функција што спречува паѓање. Кога го отстранувате држачот за батерии од каишот, повлечете го нагоре додека го притискате копчето за одблокирање.

► **Сл.9:** 1. Копче за одблокирање

## ОПИС НА ФУНКЦИЈИТЕ

### Копче за напојување

За вклучување на кебето, притиснете го и задржете го копчето за напојување неколку секунди. За исклучување, повторно притиснете го и задржете го копчето за напојување.

### Нагодување на температурата

**⚠ВНИМАНИЕ:** За континуирана работа, поставете го поставувањето на температурата на „ниско“ (сино). Доколку делот за загревање го допира истиот дел од кожата подолго време, постои можност од изгореници од ниска температура.

Постојат три поставувања на температура (високо, средно и ниско). Кога го вклучувате кебето, температурата е поставена на „високо“. Секојпат кога го притискате копчето за напојување, поставувањето на температурата се менува како што е прикажано на сликата. Бојата на копчето за напојување го прикажува тековното поставување.

► **Сл.10:** 1. Црвено: „високо“ 2. Бело: „средно“ 3. Сино: „ниско“

### Укажување на преостанатиот капацитет на батеријата

**Само за батерии со индикатор**

► **Сл.11:** 1. Индикаторски ламбички 2. Копче за проверка

Притиснете го копчето за проверка на касетата за батеријата за укажување на преостанатиот капацитет на батеријата. Индикаторските ламбички светнуваат неколку секунди.

Индикаторски ламбички			Преостанат капацитет
Запалено	Исклучено	Трепка	
			75% до 100%
			50% до 75%
			25% до 50%
			0% до 25%
			Наполнете ја батеријата. (Само за батерии од 14,4 V и 18 V)
			Батеријата можеби е неисправна. (Само за батерии од 14,4 V и 18 V)

**НАПОМЕНА:** Во зависност од условите на користење и амбиенталната температура, индикацијата може да се разликува во мала мера од реалниот капацитет.

## Систем за заштита на батеријата

Овој уред е опремен со систем за заштита на батеријата. Овој систем автоматски го прекинува напојувањето на деловите за загревање за да го продолжи работниот век на батеријата. Доколку преостанатиот капацитет на батеријата е премал, алатот нема да работи. Кога го вклучувате уредот, деловите за загревање повторно се напојуваат, но тоа набрзо запира. Во оваа ситуација, извадете ја и наполнете ја касетата за батерија.

## Поврзување USB-уреди

**⚠ ВНИМАНИЕ:** Поврзувајте само уреди што се компатибилни со USB-портата за напојување. Во спротивно, може да дојде до дефект на држачот за батерии.

**ЗАБЕЛЕШКА:** Пред поврзување на USB-уредот со држачот за батерии (со батеријата), секогаш правете резервна копија на податоците на USB-уредот. Во спротивно, може да дојде до губење на податоците.

Држачот за батерии (со касетата за батерија) може да работи како надворешно напојување за USB-уредите.

Отворете го капакот и поврзете го USB-кабелот (не е вклучен) со портата за напојување на држачот за батерии. Потоа поврзете го другиот крај од кабелот со уредот и вклучете го прекинувачот покрај USB-портата. Држачот за батерии (со касета за батеријата) испорачува наизменична струја од 5 V, 2,4 A (максимално).

► **Сл.12:** 1. Капак 2. Прекинувач

**НАПОМЕНА:** Држачот за батерии може да не испорачува енергија на некои USB-уреди.

**НАПОМЕНА:** Кога не се користи или по полнење, отстранете го USB-кабелот и затворете го капакот.

**НАПОМЕНА:** Енергијата на батеријата се троши додека прекинувачот е вклучен. Секогаш исклучувајте го прекинувачот кога не се користи.

**НАПОМЕНА:** Кога се полнат повеќе USB-уреди во низа, почекајте околу 10 секунди откако полнењето на претходниот уред завршило пред да започнете со полнење на следниот уред.

## Примери за употреба

Со затегнување на патент-копчињата и каишот на ќебето, може да го користите ќебето за загревање на рамениците и струкот.

► **Сл.13**

► **Сл.14:** 1. Патент-копче 2. Каиш

► **Сл.15:** 1. Патент-копче 2. Каиш

**ЗАБЕЛЕШКА:** За спречување на штетата на грејниот елемент во внатрешноста на ќебето, не користете го ќебето како пернице или килим.

**ЗАБЕЛЕШКА:** Кога го носите ќебето на рамениците или струкот, зацврстете го патент-копчето или стегнете го каишот.

## ОДРЖУВАЊЕ

**⚠ ВНИМАНИЕ:** Пред проверки или одржување, секогаш проверувајте дали ќебето е исклучено и касетата за батерија е извадена.

**⚠ ВНИМАНИЕ:** Доколку ќебето не се вклучува или се открие некаков недостаток со целосно наполнетата касета за батерија, исчистете ги терминалите на држачот за батерии и касетата за батерија. Доколку ќебето сè уште на работи правилно, престанете да го користите и контактирајте со нашиот овластен сервисен центар.

**ЗАБЕЛЕШКА:** За чистење, не користете нафта, бензин, разредувач, алкохол или слично. Тие средства ја вадат бојата и може да предизвикаат деформации или пукнатини.

За да се одржи БЕЗБЕДНОСТА и СИГУРНОСТА на производот, поправките, одржувањата или дотерувањата треба да се вршат во овластени сервисни или фабрички центри на Makita, секогаш со резервни делови од Makita.

## Чистење на ќебето

- Пред перење, извадете го држачот за батерии (или продолжниот кабел) од ќебето.
- Пред перење, складирајте го кабелот за напојување во внатрешноста на џебот за батерии и затворете го патентот.
- Следете ги упатствата на ознаката.
- Не перете го ќебето со други алишта. Тоа може да предизвика избледување на бојата или пренесување на боите.
- Не користете омекнувач за алишта.
- Користете само неутрален детергент.
- По перењето, веднаш извадете го ќебето од машината за перење.

## Складирање

Кога не се користи, извадете го држачот за батерии од ќебето. Складирајте го ќебето во торбата за складирање.

► **Сл.16:** 1. Торба за складирање

**ЗАБЕЛЕШКА:** Не складирајте го ќебето со предмет со остри рабови. Тоа може да го оштети ќебето.

**ЗАБЕЛЕШКА:** Не складирајте ги држачот за батерии и ќебето со инсектицид што содржи нафталин или камфор. Тоа може да ги кородира пластичниот дел и изолацијата на кабелот.

## ОПЦИОНАЛЕН ПРИБОР

**⚠ ВНИМАНИЕ:** Овој прибор или додатоци се препорачуваат за користење со алатот од Makita дефиниран во упатството. Со користење друг прибор или додатоци може да се изложите на ризик од телесни повреди. Користете ги приборот и додатоците само за нивната назначена намена.

Ако ви треба помош за повеќе детали за приборот, прашајте во локалниот сервисен центар на Makita.

- Држач за батерии
- Оригинална батерија и полнач на Makita

**НАПОМЕНА:** Некои ставки на листата може да се вклучени со алатот како стандарден прибор. Тие може да се разликуваат од држава до држава.



## УПОЗОРЕЊЕ

Важна упутства. Сачувајте ради касније употребе.

- Када не користите уређај, одложите га на следећи начин:
  - Пустите уређај да се охлади пре него што га спакујете.
  - Не гужвајте уређај постављањем предмета на њега приликом чувања.
- Често прегледајте уређај да бисте утврдили да ли постоје хабања или оштећења. Ако постоје хабања или оштећења или ако уређај није коришћен у складу са предвиђеном наменом, немојте више да га користите и вратите га добављачу.
- Овај уређај није намењен за медицинску употребу у болницама.
- Уређај не смеју да користе особе које су неосетљиве на топлоту и остале веома осетљиве особе које не умеју да реагују на прегревање.
- Деца млађа од три године не смеју да користе уређај услед тога што не умеју да реагују на прегревање.
- Уређај не смеју да користе деца старија од три године осим ако је родитељ или старатељ претходно подесио контроле уређаја или ако су детету пружена адекватна упутства о безбедном коришћењу контрола уређаја.
- Прекидач или контролна јединица не смеју да се поквасе приликом прања. Приликом сушења уређаја, наместите кабл тако да вода не може да доспе у прекидач или контроле.
- За кориснике у Европи: Деца старија од 8 година, особе са ограниченим физичким, чулним или менталним способностима, као и особе без искуства и знања, могу да користе овај уређај ако су под надзором или су били поучени о безбедној употреби уређаја и разумеју потенцијалне опасности у вези са његовом употребом. Деца не смеју да се играју уређајем. Деца не смеју да чисте уређај и да обављају корисничко одржавање без надзора.

- За кориснике у осталим деловима света: Уређај није намењен да га користе особе (укључујући децу) са смањеним физичким, чулним или менталним способностима или које немају искуство и знање, осим ако нису под надзором и не добијају упутства за употребу уређаја од особе одговорне за њихову безбедност. Надгледајте децу како бисте били сигурни да се неће играти уређајем.
- Ако имате симптоме наведене у наставку док користите овај уређај, одмах га скините и обратите се лекару. У супротном постоји ризик од исцрпљености због врућине или топлотног удара.
  - Први знаци:  
Било каква неугодност, прекомерно знојење; бол у врату; мучнина; вртоглавица или поспаност.
  - Симптоми измарања због врућине или топлотног удара:  
Мучнина и повраћање; јака главобоља; вртоглавица и поспаност; недостатак ваздуха; црвена, загрејана и сува кожа; слабост или грчење мишића; брзи рад срца; брзо и плитко дисање; промене понашања као што су конфузија, губитак оријентације или заношење; губитак свести.

## ТЕХНИЧКИ ПОДАЦИ

Модел:	CB100D	DCB200
Материјал	Спољашњост: 100% полиестер Пуњење: 100% полиестер Унутрашњост: 100% полиестер	
Кораци за подешавање температуре	3	
Величина (Д x Ш)	700 мм x 1.400 мм	
Нето тежина*	0,58 кг	

\* Приближна тежина без држача батерије, улошка батерије, продужног кабла и торбе за одлагање.

### Спецификације за држач батерије и уложак батерије

USB прикључак за напајање	DC 5 V, 2,4 A, тип А	
Номинални напон	DC 10,8 – 12 V макс. DC 14,4 V DC 18 V	
Уложак батерије	10,8 V – 12 V макс.	BL1015 / BL1016 / BL1020B / BL1021B / BL1040B / BL1041B
	14,4 V	BL1415 / BL1415N / BL1430 / BL1430B / BL1440 / BL1450 / BL1460B
	18 V	BL1815 / BL1815N / BL1820 / BL1820B / BL1830 / BL1830B / BL1840 / BL1840B / BL1850 / BL1850B / BL1860B

- Због нашег непрестаног истраживања и развоја задржавамо право измена наведених спецификација без претходног обавештења.
- Спецификације и уложак батерије могу да се разликују у различитим земљама.

**▲УПОЗОРЕЊЕ:** Користите само горенаведене улошке батерије. Коришћење других уложака батерије може довести до повреде и/или пожара.

## Комбинација држача батерије и њебета

Комбинације држача батерије и њебета потражите у табели у наставку.

- За батерије од 10,8 V – 12 V макс, користите држач батерије „YL00000003“ или „YL00000023“.
- За батерије од 14,4 V или 18 V, користите држач батерије „YL00000004“ или „YL00000024“.

Модел	Батерија	Број дела држача батерије
CB100D	10,8 V – 12 V макс.	YL00000003 или YL00000023
DCB200	14,4 V или 18 V	YL00000004 или YL00000024

**НАПОМЕНА:** Доступни држач батерије се разликује у зависности од земље.

## Време рада

### CB100D

Подешавање температуре	Уложак батерије	
	BL1040B / BL1041B	
ВИСОКО	4 сати	
СРЕДЊЕ	7,5 сати	
НИСКО	14 сати	









### DCB200

Подешавање температуре	Уложак батерије	
	BL1460B	BL1860B
ВИСОКО	6 сата	10 сати
СРЕДЊЕ	12 сати	20 сати
НИСКО	23 сати	35 сата

- Времена рада у табели изнад представљају оквирне смернице. Оне могу да се разликују од стварних времена рада.
- Времена рада могу да се разликују у зависности од типа батерије, статуса напуњености и услова коришћења.
- Уложак батерије може да се разликује у различитим земљама.

## Симболи

Неки од следећих симбола се налазе на етикети производа. Пре употребе се обавезно упознајте са њиховим значењем.

	Прочитајте упутство за употребу.
	Прати у машини на температурама испод 30 °C, у програму за осетљив веш.
	Не избељивати.
	Не упредати.
	Не пеглати.
	Не носите на хемијско чистићење.
	Уређај не смеје да користе веома мала деца (0 – 3 године).
	Немојте да убадате прибадаче.



Сушите у сушилици на ниској температури.



Сушење на жици.



Уређај класе III.



Само за земље ЕУ  
Исправно одлагање овог производа на отпад  
Ознаке показују да овај производ не сме да се одлаже заједно са другим кућним отпадом у ЕУ. Да би се спречило евентуални негативни утицај на животну околину или здравље људи услед неконтролисаног одлагања отпада, рециклирајте га на одговоран начин да бисте допринели одрживом поновном коришћењу материјалних ресурса. Да бисте вратили искоришћени уређај, употребите системе за враћање и прикупљање или се обратите продавцу од ког сте купили овај производ. Он може да проследи овај производ на еколошку рециклажу.

## Намена

Овај уређај је намењен за загревање тела у хладним окружењима.

# БЕЗБЕДНОСНА УПОЗОРЕЊА

**▲УПОЗОРЕЊЕ:** Прочитајте сва безбедносна упозорења и сва упутства. Непоштовање упозорења и упутстава може изазвати струјни удар, пожар и/или тешке телесне повреде.

## Сачувајте сва упозорења и упутства за будуће потребе.

Термин „уређај“ у упозорењима и мерама опреза односи се на ћебе и држач батерије са улошком батерије.

### Општа безбедносна упозорења

- Деца, хендикепиране особе и особе неосетљиве на топлоту, на пример особе са слабом циркулацијом, не смеју да користе овај уређај.
- Немојте да користите овај уређај у друге сврхе осим у оне за које је предвиђен.
- Немојте да користите уређај ако је мокар.
- Немојте да носите уређај на голој кожи.
- Ако уочите нешто необично, искључите уређај и одмах скините држач батерије.
- Немојте да прикљештите струјни и продужни кабл. Оштећени кабл може да проузрокује струјни удар или пожар.
- Ако наиђете на неку абнормалност, обратите се локалном сервисном центру ради поправке.
- Немојте да користите прибадаче или сличне предмете. Могуће је оштећење жица унутар јакне.
- Не уклањајте ознаке за одржавање и етикету са називом произвођача. Ако постану нечитке или отпадне, обратите се нашем овлашћеном сервисном центру ради поправке.
- Одаберите одговарајуће подешавање температуре у складу са средином у којој се уређај користи.
- Уложак батерије, држач батерије и прикључци не смеју да се поквасе приликом прања и сушења.
- Уређај не смеју да користе мала деца сем ако је родитељ или старатељ претходно подесио контроле уређаја или ако су детету пружена адекватна упутства о безбедном коришћењу контрола уређаја.
- Водите рачуна да грејна површина не у додиру са истом површином коже током дужег времена. Ако је грејна површина у додиру са истом површином коже током дужег времена, могућ је настанак опекотина чак и при релативно ниској температури (40 до 60 °C).
- Престаните да користите уређај када осетите да је врућ.
- Никада не користите уређај док спавате.
- Да бисте спречили могућност топлотног удара, искључите уређај када прелазите у окружење са знатно вишом температуром.

- Немојте да убадате прибадаче у ћебе.
- Извадите батерије из уређаја пре пуњења.
- Извадите празне батерије из уређаја и одложите их на отпад на безбедан начин.
- Када не користите ћебе, скините држач батерије са њега.
- Пре него што одложите уређај, извадите батерије из држача батерије.
- Немојте да изазовате кратак спој на напојним терминалима.
- Немојте да користите уређај током пожара или у окружењима где може да дође до експлозије, на пример, у присуству запаљивих течности, гасова или прашине.
- Немојте да користите уређај за кућног љубимца. Држите уређај подаље од кућних љубимаца.
- Немојте да бацате нити да уврћете уређај.
- Немојте да стављате тешке предмете на овај уређај.
- Немојте да користите овај уређај тако да ћебе буде савијено.
- Пазите да се кабл и ћебе не прикљеште у неке покретне уређаје, као што су столица или кревет који се нагињу.
- Немојте да користите овај уређај истовремено са другим грејним уређајима.

### Прање

- Следице упутства на етикети за мере опреза на ћебету приликом прања.
- Пре чишћења ћебета, уклоните држач батерије, продужни кабл и уложак батерије. Ставите кабл за напајање у џеп за батерију и затворите рајсфершлус.

### Безбедност радног подручја

- Радно подручје мора бити чисто и добро осветљено. Претрпане или мрамне области повећавају ризик од несрећа.

### Заштита од струје

- Не излагате уређај киши или влази. Вода која уђе у уређај може да повећа ризик од струјног удара.
- Немојте да примењујете силу на кабл. Немојте никада помоћу кабла да носите, вучете и искључујете ћебе. Држите кабл даље од топлоте, уља и оштрих ивица.
- Не прикључујте извор напајања у USB прикључак. У супротном, могућ је ризик од пожара. USB прикључак је намењен искључиво за пуњење нисконапонских уређаја.
- Обавезно ставите поклопац на USB прикључак када се не користи за пуњење нисконапонског уређаја.
- Немојте да умећете ексере, жице и сличне предмете у USB прикључак за пуњење. У супротном, кратак спој може довести до појаве дима и пламена.
- Не рукујте каблом и батеријом мокрим или масним рукама.
- Никада немојте да користите уређај ако су кабл или утикач оштећени.

- **Обавезно користите уложак батерије и држач батерије који је навела компанија Makita.**
  - **Не искључујте каблове док се батерија напаја електричном енергијом.** Мала деца могу да ставе утикач под напоном у уста и да се повреде.
  - **Прикључак држача батерије не смеће да прикључујете ни на један други уређај осим на производе које је навела компанија Makita.**
5. **Немојте да користите батерију или алат који су оштећени или модификовани.** Оштећене или модификоване батерије могу исполити непредвидиво понашање које може довести до пожара, експлозије или ризика од задобијања повреда.
  6. **Немојте да излагате батерију или алат ватри или високој температури.** Излагање ватри или температури изнад 130 °C може довести до експлозије.
  7. **Придржавајте се свих упутстава за пуњење и немојте да пуните батерију или алат изнад опсега температуре који је наведен у упутствима.** Неисправно пуњење или пуњење на температурама изнад наведеног опсега може оштетити батерију и повећати ризик од пожара.

#### Лична безбедност

- **Будите опрезни, гледајте у оно што радите и користите здрав разум када користите уређај.** Не користите уређај када сте уморни или под дејством наркотика, алкохола или лекова. Један тренутак непажње током коришћења уређаја може да доведе до озбиљне повреде руковаоца.

#### Коришћење и одржавање уређаја

- **Немојте да користите уређај ако не може да се укључи и искључи помоћу прекидача.** Уређај који не може да се контролише помоћу прекидача је опасан за употребу и мора да се поправи.
- **Одржавајте уређај.** Проверите да ли су неки делови поломљени и да ли постоји неки други проблем који може да утиче на рад уређаја. Ако је уређај оштећен, поправите га пре коришћења.
- **Користите уређај у складу са овим упутством, узимајући у обзир услове рада и врсту посла који треба обавити.** Коришћење уређаја у неодговарајуће сврхе може бити опасно.
- **Ако је осигурач неисправан, вратите уређај у наш овлашћени сервисни центар ради поправке.**

#### Коришћење и одржавање алата са батеријом

1. **Пуните батерију искључиво помоћу пуњача који је навео произвођач.** Ако се пуњач који је намењен за одређену врсту батерије користи са другом батеријом, може да дође до опасности од пожара.
2. **Електричне алате користите само са батеријама које су предвиђене за њих.** Коришћење других врста батерија може да изазове ризик од повреде и пожара.
3. **Када се батерија не користи, држите је даље од других металних предмета, попут спајалица, новчића, кључева, ексера, завртања и других малих металних предмета који могу да преспоје два прикључка.** Кратак спој између прикључака батерије може да доведе до опекотина или пожара.
4. **У случају злоупотребе батерије из ње може исцурити течност.** У том случају, пазите да не дођете у додир с њом. Ако случајно дођете у додир с батеријом, исперите место додира водом. Ако течност доспе у очи, потражите и помоћ лекара. Течност која исцури из батерије може да изазове иритацију или опекотине.

### Важна безбедносна упутства која се односе на уложак батерије

1. **Пре употребе уложка батерије, прочитајте сва упутства и безбедносне ознаке на (1) пуњачу батерије, (2) батерији и (3) производу који користи батерију.**
  2. **Немојте да расклапате уложак батерије.**
  3. **Ако се време рада знатно скратило, одмах престаните са коришћењем.** То може да доведе до ризика од прегревања, могућих опекотина, па чак и експлозије.
  4. **Ако електролит доспе у очи, исперите их чистом водом и одмах затражите помоћ лекара.** То може да доведе до губитка вида.
  5. **Немојте да изазивате кратак спој уложка батерије:**
    - (1) **Немојте додиривати прикључке било којим проводним материјалом.**
    - (2) **Избегавајте складиштење уложка батерије у кутији са другим металним предметима као што ексери, новчићи итд.**
    - (3) **Немојте да излагате уложак батерије води или киши.**
- Кратак спој батерије може да доведе до великог протока струје, прегревања, могућих опекотина, па чак и прегревања.
6. **Немојте да складиштите алат и уложак батерије на местима где температура може да достигне или премаши 50°C (122°F).**
  7. **Немојте да палите уложак батерије чак ни када је озбиљно оштећен или потпуно похабан.** Уложак батерије може да експлодира у ватри.
  8. **Пазите да не испустите и не ударите батерију.**
  9. **Немојте да користите оштећену батерију.**
  10. **Садржане литијум-јонске батерије подлежу Закону о превозу опасних материја.** Приликом комерцијалног превоза, нпр. од стране трећих лица и превозника, мора се обратити посебна пажња на специјалне захтеве паковања и обележавања. Приликом припреме материјала за превоз, потребно је саветовати се са стручњаком за опасне материје. Такође обратите пажњу на евентуалне даље националне прописе. Омотајте траком или прекријте отворене контакте и запакујте батерију тако да се не може померати унутар паковања.

- Када одлажете уложак батерије на отпад, извадите га из алата и одложите на безбедно место. Придржавајте се локалних прописа у вези са одлагањем батерије.
- Батерије користите само са произвођима које је навела компанија Makita. Постављање батерије на производе који нису усаглашени може да доведе до пожара, прекомерне топлоте, експлозије или цурења електролита.
- Ако се алат не користи током дужег периода, батерија мора да се извади из алата.

## САЧУВАЈТЕ ОВО УПУТСТВО.

**⚠ ПАЖЊА:** Користите само оригиналне Makita батерије. Коришћење Makita батерија које нису оригиналне или батерија које су измењене може да доведе до пуцања батерије, које може да изазове пожар, телесне повреде или штету. То ће такође поништити гаранцију компаније Makita за Makita алат и пуњач.

## Савети за максимално трајање батерије

- Напуните уложак батерије пре него што се потпуно испразни. Сваки пут прекините рад са алатом и напуните уложак батерије када приметите да је снага алата слабија.
- Никада немојте да поново пуните потпуно напуњени уложак батерије. Препуњавање скраћује радни век батерије.
- Пуните уложак батерије на собној температури између 10°C и 40°C (између 50°F и 104°F). Сачекајте да се врући уложак батерије охлади пре пуњења.
- Напуните уложак батерије ако га нећете користити дуже време (више од шест месеци).

## ОПИС ДЕЛОВА

Држач батерије (опциони прибор)

► Слика 1

1	Држач батерије (10,8 – 12 V макс)	2	Држач батерије (14,4 V / 18 V)	3	Штипалка за каиш	4	Рупа за каиш
---	-----------------------------------	---	--------------------------------	---	------------------	---	--------------

► Слика 2

1	Струјни кабл	2	Цеп за батерију	3	Дугме за укључивање	4	Грејни елемент (унутрашњост)
5	Продужни кабл	-	-	-	-	-	-

## ПОСТАВЉАЊЕ

### Постављање и скидање улошка батерије

**⚠ ПАЖЊА:** Обавезно искључите уређај пре постављања или скидања улошка батерије.

**⚠ ПАЖЊА:** Држите чврсто држач батерије и уложак батерије када постављате или скидате уложак батерије. Ако држач батерије и уложак батерије не будете држали чврсто, могу вам исклизнути из руку, оштетити се при паду и/или вас повредити.

► Слика 3: 1. Црвени индикатор 2. Дугме 3. Уложак батерије 4. Држач батерије (опциони прибор)

Да бисте поставили уложак батерије, поравнајте језичак на њему са жлебом на кућишту и гурните га на место. Поставите уложак батерије целом дужином тако да се закључа у лежишту и шкљоцне. Ако видите црвени индикатор на горњој страни дугмета, то значи да уложак батерије није потпуно закључан.

Да бисте извадили уложак батерије, клизањем га извучите из држача батерије док држите притиснутим дугме на предњој страни улошка.

**⚠ ПАЖЊА:** Увек до краја гурните уложак батерије тако да се црвени индикатор не види. У супротном, уложак батерије може случајно да испадне из држача батерије, изазивајући повреду вас или особе у вашој близини.

**⚠ ПАЖЊА:** Немојте на силу да гурате уложак батерије. Ако уложак батерије не можете лако да гурнете, то значи да га не постављате правилно.

## Постављање држача батерије

Извадите струјни кабл из цепа за батерију и прикључите прикључак у утикач држача батерије.

► **Слика4:** 1. Струјни кабл 2. Прикључак 3. Утикач

## Џеп за батерију

Држач батерије (са улошком батерије) може да се држи у џепу за батерију. Извадите струјни кабл из цепа за батерију и прикључите прикључак у утикач држача батерије. Затим ставите држач батерије (са улошком батерије) у џеп за батерију и затворите џеп рајсфершлусом.

► **Слика5**

**ПАЖЊА:** Након што одложите држач батерије (са улошком батерије) у џеп, обавезно затворите рајсфершлус.

Можете да скинете штипаљку за каиш са држача батерије тако што ћете одвити завртње.

► **Слика6:** 1. Завртањ 2. Штипаљка за каиш

## Коришћење продужног кабла

Ако извадите држач батерије из цепа за батерију, прикључите продужни кабл између прикључка струјног кабла и утикача држача батерије.

► **Слика7:** 1. Продужни кабл 2. Прикључак 3. Утикач

**ОБАВЕШТЕЊЕ:** Када користите продужни кабл, пажљиво рукујте држачем батерије јер можете случајно да га испустите.

## Коришћење куке за каиш на држачу батерије

Ако окачите држач батерије на каиш, причврстите на каиш куку за каиш држача батерије, па прикључите прикључак у утикач држача батерије.

► **Слика8:** 1. Кука за каиш 2. Држач батерије 3. Каиш 4. Утикач 5. Прикључак

**ОБАВЕШТЕЊЕ:** Да држач батерије не би случајно пао, провучите каиш кроз његову рупу за каиш и причврстите га.

Једна од функција држача батерије је да спречи пад. Ако желите да скинете држач батерије са каиша, повуците држач батерије навише док држите притиснутим дугме за откључавање.

► **Слика9:** 1. Дугме за откључавање

# ОПИС НАЧИНА ФУНКЦИОНИСАЊА

## Тастер за укључивање

Да бисте укључили ћебе, притисните дугме за укључивање и задржите га неколико секунди. Да бисте га искључили, поново притисните и држите дугме за укључивање.

## Подешавање температуре

**ПАЖЊА:** За непрестан рад, подесите температуру на „ниска“ (плаво). Ако је грејна површина у додиру са истом површином коже током дужег времена, могућ је настанак опекотина при ниској температури.

Постоје три подешавања температуре (висока, средња и ниска). Када укључите ћебе, подешена је висока температура. Подешавање температуре се мења сваким притиском на дугме за укључивање, као што је приказано на слици. Боја дугмета за укључивање одражава тренутно подешавање.





















► **Слика10:** 1. Црвено: висока 2. Бело: средња 3. Плаво: ниска

## Приказ преосталог капацитета батерије

Само за улошке батерије са индикатором

► **Слика11:** 1. Индикаторске лампиче 2. Дугме за проверу

Притисните дугме за проверу на улошку батерије да бисте приказали преостали капацитет батерије. Индикаторске лампиче ће се укључити на неколико секунди.

Индикаторске лампиче			Преостали капацитет
Светли	Искључено	Трепће	
			Од 75% до 100%
			Од 50% до 75%
			Од 25% до 50%
			Од 0% до 25%
			Напуните батерију. (Само за држаче батерије од 14,4 V и 18 V)
			Могуће је да је батерија постала неисправна. (Само за држаче батерије од 14,4 V и 18 V)
			

**НАПОМЕНА:** У зависности од услова коришћења и температуре околине, приказани капацитет може донекле да се разликује од стварног.

## Систем за заштиту батерије

Овај уређај је опремљен системом за заштиту батерије. Овај систем аутоматски прекида напајање грејних делова како би продужио трајање батерије. Када је преостали капацитет батерије премали, уређај неће радити. Када укључите уређај, поново се успоставља напајање грејних делова, али ће се убрзо зауставити. У том случају уклоните и напуните уложак батерије.

## Повезивање USB уређаја

**ПАЖЊА:** Повезујте искључиво уређаје компатибилне са USB прикључком за напајање. У супротном, може да дође до квара држача батерије.

**ОБАВЕШТЕЊЕ:** Пре повезивања USB уређаја са држачем батерије (са батеријом у себи) обавезно направите резервну копију података са USB уређаја. У супротном, може да дође до губитка података.

Држач батерије (са улошком батерије) може да служи као спољни извор напајања USB уређаја.

Отворите поклопац и прикључите USB кабл (купује се засебно) у прикључак за напајање на држачу батерије. Затим прикључите други крај кабла у уређај и укључите прекидач поред USB прикључка. Држач батерије (са улошком батерије) даје струју DC 5 V, 2,4 A (максимално).

► **Слика12:** 1. Поклопац 2. Прекидач

**НАПОМЕНА:** Држач батерије није у стању да напаја поједине USB уређаје.

**НАПОМЕНА:** Уклоните USB кабл и затворите поклопац када га не користите и после пуњења.

**НАПОМЕНА:** Батерија се троши док је прекидач укључен. Увек искључите прекидач када се не користи.

**НАПОМЕНА:** Када пуните више USB уређаја један за другим, сачекајте око 10 секунди након пуњења претходног уређаја пре него што почнете да пуните наредни уређај.

## Примери коришћења

Причвршћивањем дугмади и каиша на ћебету, ћебе можете да користите да бисте угрејали рамена и струк.

► **Слика13**

► **Слика14:** 1. Дугме 2. Трака

► **Слика15:** 1. Дугме 2. Трака

**ОБАВЕШТЕЊЕ:** Да бисте спречили оштећење грејног елемента унутар ћебета, немојте да користите ћебе као јастук или тепих.

**ОБАВЕШТЕЊЕ:** Када носите ћебе преко рамена или око струка, обавезно причврстите дугме или притегните каиш.

## ОДРЖАВАЊЕ

**ПАЖЊА:** Пре него што почнете са прегледом или одржавањем, уверите се да је ћебе искључено и да је уложак батерије уклоњен.

**ПАЖЊА:** Ако се ћебе не искључи или ако уочите неку неправилност са потпуно напуњеним улошком батерије, очистите контакте држача батерије и улошка батерије. Ако ћебе и даље не ради како треба, престаните да га користите и обратите се нашем овлашћеном сервисном центру.

**ОБАВЕШТЕЊЕ:** Никад немојте да користите нафту, бензин, разређивач, алкохол и слична средства. Може доћи до губитка боје, деформације или оштећења.

БЕЗБЕДАН и ПОУЗДАН рад алата гарантујемо само ако поправке, свако друго одржавање или подешавање, препустите овлашћеном сервису компаније Makita или фабричком сервису, уз употребу оригиналних резервних делова компаније Makita.

## Чишћење ћебета

- Скините држач батерије (или продужни кабл) са ћебета пре прања.
- Обавезно ставите струјни кабл у џеп за батерију и затворите рајсфершлус пре прања.
- Примените упутства са етикете.
- Не перите ово ћебе заједно са другом одећом. У супротном, може да дође до испирања или преноса боје.
- Немојте да користите омекшивач.
- Користите само неутрални детерџент.
- После прања одмах извадите ћебе из машине за прање рубља.

## Чување

Када не користите ћебе, скините држач батерије из њега. Ставите ћебе у торбу за одлагање.

► **Слика16:** 1. Торба за одлагање

**ОБАВЕШТЕЊЕ:** Немојте складиштити ћебе са предметом који има оштре ивице. То може да оштети ћебе.

**ОБАВЕШТЕЊЕ:** Немојте да складиштите држач батерије и ћебе са репелентом који садржи нафталин или камфор. Ако то урадите, може доћи до корозије пластичних делова и изолације каблова.



# ОПЦИОНИ ПРИБОР

**⚠ ПАЗЊА:** Ова опрема и прибор су предвиђени за употребу са алатом Makita описаним у овом упутству за употребу.

Употреба друге опреме и прибора може да доведе до повреда. Користите делове прибора или опрему искључиво за предвиђену намену.

Да бисте добили виште детаља у вези са овим прибором, обратите се локалном сервисном центру компаније Makita.

- Држач батерије
- Makita оригинална батерија и пуњач

**НАПОМЕНА:** Поједине ставке на листи могу бити укључене у садржај паковања алата као стандардна опрема. Оне се могу разликовати од земље до земље.

## ОСТОРОЖНО

Важные инструкции. Сохраните их для дальнейшего использования.

- Инструкции по хранению изделия:
  - перед тем как сложить куртку, дайте ей остыть;
  - во время хранения не помещайте на сложенное изделие какие-либо предметы.
- Регулярно проверяйте изделие на предмет износа или повреждений. При наличии признаков износа, повреждения или в случае неправильного использования прекратите использование изделия и верните его поставщику.
- Это изделие не предназначено для использования в медицинских целях в лечебных учреждениях.
- Это изделие не должно использоваться лицами, нечувствительными к теплу, и другими лицами, которые не способны реагировать на перегрев.
- Детям в возрасте до трех лет не разрешается использовать это изделие из-за их неспособности реагировать на перегрев.
- Использование устройства детьми возрастом старше трех лет разрешается только при условии предварительной настройки органов управления одним из родителей или опекуном либо проведения надлежащего инструктажа по безопасному использованию органов управления.
- Во время стирки не подвергайте воздействию влаги выключатель или блок управления. Во время сушки шнур должен быть расположен так, чтобы вода не попала в выключатель или блок управления.
- Для пользователей в Европе. Дети возрастом от 8 лет и лица с ограниченными физическими, сенсорными или умственными способностями, а также не имеющие надлежащего опыта и знаний могут использовать этот инструмент только под контролем или после надлежащего инструктажа по безопасному использованию инструмента и при условии понимания возможных рисков. Не разрешайте детям играть с инструментом. Детям запрещается проводить чистку и обслуживание без контроля со стороны взрослых.

- Для пользователей в регионах за пределами Европы. Данное устройство не предназначено для использования людьми (включая детей) с ограниченными физическими, сенсорными или умственными возможностями, либо не имеющими соответствующего опыта или знаний, за исключением случаев, когда они действуют под руководством или после надлежащего инструктажа по использованию устройства со стороны лица, ответственного за их безопасность. Следите за маленькими детьми, чтобы они не использовали устройство в качестве игрушки.
- Если при использовании данного устройства у вас возникают перечисленные ниже симптомы, немедленно снимите его и обратитесь к врачу. В противном случае вы можете получить тепловое истощение или тепловой удар.
  - Первые признаки:  
чувство дискомфорта, чрезмерная потливость, боль в шее, тошнота, головокружение или сонливость.
  - Симптомы теплового истощения / теплового удара:  
тошнота и рвота; пульсирующая головная боль; головокружение и сонливость; отсутствие потоотделения; горячая, сухая и красная кожа; мышечная слабость или судороги; учащенное сердцебиение; учащенное поверхностное дыхание; изменения в поведении, например замешательство, дезориентация или пошатывание; обморок.

## ТЕХНИЧЕСКИЕ ХАРАКТЕРИСТИКИ

Модель:	CB100D	DCB200
Материал	Наружный слой: 100 % полиэстер Заполнение: 100 % полиэстер Подкладка: 100 % полиэстер	
Число настроек температуры	3	
Размер (Д × Ш)	700 мм × 1 400 мм	
Масса нетто*	0,58 кг	

\* Приблизительная масса без держателя аккумулятора, блока аккумулятора, удлинительного шнура и мешка для хранения.

### Технические характеристики держателя аккумулятора и блока аккумулятора

Порт подачи питания USB		5 В пост. Тока, 2,4 А, тип А
Номинальное напряжение		макс. 10,8 – 12 В пост. Тока 14,4 В пост. Тока 18 В пост. Тока
Блок аккумулятора	10,8 В–12 В макс.	BL1015 / BL1016 / BL1020B / BL1021B / BL1040B / BL1041B
	14,4 В	BL1415 / BL1415N / BL1430 / BL1430B / BL1440 / BL1450 / BL1460B
	18 В	BL1815 / BL1815N / BL1820 / BL1820B / BL1830 / BL1830B / BL1840 / BL1840B / BL1850 / BL1850B / BL1860B

- Поскольку наша программа исследований и разработок действует постоянно, указанные здесь технические характеристики могут быть изменены без предварительного уведомления.
- Технические характеристики и блок аккумулятора могут отличаться в зависимости от страны.

**⚠ ОСТОРОЖНО:** Используйте только перечисленные выше блоки аккумуляторов. Использование других блоков аккумуляторов может привести к травме и/или пожару.

## Сочетание держателя аккумулятора и одеяла

Возможные сочетание держателя аккумулятора и одеяла приведены в таблице ниже.

- Для аккумулятора на 10,8 В–12 В макс. следует использовать держатель аккумулятора YL00000003 или YL00000023.
- Для аккумулятора на 14,4 В или 18 В следует использовать держатель аккумулятора YL00000004 или YL00000024.

Модель	Аккумулятор	Держатель аккумулятора, номер детали
CB100D	10,8 В–12 В макс.	YL00000003 или YL00000023
DCB200	14,4 В или 18 В	YL00000004 или YL00000024

**ПРИМЕЧАНИЕ:** Доступный держатель аккумулятора зависит от страны.

## Время работы

### CB100D

Настройка температуры	Блок аккумулятора	
	BL1040B / BL1041B	
HIGH (Высокая)	4 часов	
MEDIUM (Средняя)	7,5 часов	
LOW (Низкая)	14 часов	

### DCB200

Настройка температуры	Блок аккумулятора	
	BL1460B	BL1860B
HIGH (Высокая)	6 ч	10 ч
MEDIUM (Средняя)	12 ч	20 ч
LOW (Низкая)	23 ч	35 ч

- Время работы в таблице выше указано приблизительно. Оно может не совпадать с действительным временем работы.
- Время работы зависит от типа аккумулятора, уровня зарядки и условий использования.
- Блок аккумулятора может различаться в зависимости от страны.

## Символы

Для изделия могут использоваться следующие символы. Перед использованием убедитесь в том, что вы понимаете их значение.

	Прочитайте руководство по эксплуатации.
	Машинная стирка при температуре ниже 30°C в щадящем режиме.
	Не отбеливать.
	Не выкручивать.
	Не гладить.
	Не подвергать химической чистке.
	Запрещается использование маленькими детьми (0–3 года).



Не вставлять булавки.



Выжимать и сушить в стиральной машине при низкой температуре.



Сушка на веревке.



Устройство класса III.



Только для стран ЕС  
Правильная утилизация этого устройства  
Эта маркировка означает, что это устройство запрещено утилизировать совместно с другими бытовыми отходами в странах ЕС. Для предотвращения возможного вреда окружающей среде или здоровью человека вследствие неконтролируемой утилизации отходов это устройство следует утилизировать надлежащим образом с целью рационального использования материальных ресурсов. Чтобы вернуть использованное устройство, воспользуйтесь услугами организаций по разделному сбору отходов или обратитесь к продавцу этого устройства. Они могут принять это устройство для экологически безопасной переработки.

## Назначение

Данное устройство предназначено для согревания тела в условиях низких температур.

## МЕРЫ БЕЗОПАСНОСТИ

**⚠ ОСТОРОЖНО:** Ознакомьтесь со всеми инструкциями и рекомендациями по технике безопасности. Невыполнение инструкций и рекомендаций может привести к поражению электротоком, пожару и/или тяжелым травмам.

### Сохраните брошюру с инструкциями и рекомендациями для дальнейшего использования.

Под термином "устройство" в предупреждениях и предостережениях подразумевается одеяло и держатель аккумулятора с блоком аккумулятора.

#### Общие правила техники безопасности

- Данное устройство не следует использовать детям, инвалидам и всем, кто нечувствителен к теплу, например людям с нарушениями кровообращения.
- Используйте устройство только по назначению.
- Категорически запрещается использовать влажное или мокрое устройство.
- Не допускайте контакта устройства с обнаженной кожей.
- Если вы заметили отклонения в работе устройства, выключите его и немедленно извлеките держатель аккумулятора.
- Не допускайте защемления кабеля питания и удлинительного шнура. Поврежденный кабель может стать причиной удара током или пожара.
- Если вы заметили признаки неисправности, обратитесь в местный сервисный центр для выполнения ремонта.
- Не вставляйте булавки или аналогичные предметы. Это может привести к повреждению электропроводки внутри.
- Храните этикетки и таблички с техническими данными. Если на этикетке или табличке невозможно разобрать текст или они были утеряны, обратитесь в местный сервисный центр для ремонта.
- Чтобы изделие прослужило дольше, выбирайте настройки температуры в соответствии с условиями эксплуатации.
- Во время стирки и сушки не допускайте воздействия влаги на блок аккумулятора, держатель аккумулятора и разъемы.
- Использование устройства маленькими детьми разрешается только при условии предварительной настройки органов управления одним из родителей или опекуном либо проведением надлежащего инструктажа по безопасному использованию органов управления.

- Не допускайте продолжительного контакта одного и того же участка кожи с нагревательной секцией. В случае продолжительного контакта нагревательной секции с участком кожи существует возможность низкотемпературного ожога даже при относительно низкой температуре (от 40 до 60 °C).
- Прекратите использовать устройство, если чувствуете, что оно сильно нагрелось.
- Категорически запрещается использовать устройство во время сна.
- Чтобы избежать риска теплового удара, снимите одежду, если вы находитесь в условиях со значительно более высокой температурой.
- Не втыкайте в одеяло булавки.
- Перед зарядкой извлеките аккумуляторы из устройства.
- Отработанные аккумуляторы следует извлечь из устройства и утилизировать безопасным способом.
- Отсоединяйте держатель аккумулятора от одеяла, когда оно не используется.
- Перед помещением устройства на хранение извлеките аккумуляторы из держателя аккумулятора.
- Не допускайте короткого замыкания зажимов питания.
- Не пользуйтесь устройством возле источников огня или во взрывоопасной атмосфере, например при наличии поблизости легковоспламеняющихся жидкостей, газов или пыли.
- Не используйте устройство, чтобы укрывать домашних животных. Храните устройство в недоступном для домашних животных месте.
- Не бросайте и не скручивайте устройство.
- Не ставьте на устройство тяжелые предметы.
- Не используйте устройство со сложным одеялом.
- Следите, чтобы одеяло и шнур не зажалось подвижным приспособлением, например креслом с откидной спинкой или кроватью.
- Не используйте устройство одновременно с другими обогревающими приборами.

#### Стирка

- При стирке одеяла соблюдайте инструкции, приведенные на предупреждающей бирке на одеяле.
- Перед очисткой одеяла выньте держатель аккумулятора, удлинительный шнур и блок аккумулятора. Уложите кабель питания в отделение для аккумулятора и застегните застежку-молнию.

#### Безопасность на рабочем месте

- Рабочее место должно быть чистым и хорошо освещенным. Захламление или плохое освещение повышают риск возникновения несчастных случаев.

#### Электробезопасность

- Не подвергайте устройство воздействию дождя или влаги. Попавшая в устройство вода повышает опасность поражения электрическим током.

- Аккуратно обращайтесь со шнуром питания. Категорически запрещается использовать шнур питания для переноски, перемещения или отключения одеяла. Располагайте шнур на расстоянии от масла, острых краев и источников тепла.
- Не подключайте источник питания к порту USB. Несоблюдение данного требования может привести к пожару. Порт USB предназначен для зарядки устройства с более низким уровнем напряжения.
- Порт USB необходимо закрывать крышкой, если не выполняется зарядка устройств с более низким уровнем напряжения.
- Не вставляйте гвоздь, проволоку и т. п. в порт подачи питания USB. В противном случае короткое замыкание может стать причиной задымления и пожара.
- Не прикасайтесь к шнуру и аккумулятору мокрыми или замасленными руками.
- Категорически запрещается использовать устройство, если поврежден шнур или вилка.
- Используйте только блок аккумулятора и держатель аккумулятора, указанные компанией Makita.
- При подаче питания аккумулятора убедитесь, что все шнуры подключены. Маленькие дети могут поместить подключенную вилку в рот, что вызовет травму.
- Подключайте вилку держателя аккумулятора только к устройствам, указанным компанией Makita.

#### Личная безопасность

- При использовании устройства будьте внимательны, следите за своими действиями и руководствуйтесь здравым смыслом. Не используйте устройство, если вы устали, больны или находитесь под воздействием наркотиков, алкоголя или лекарственных препаратов. Секундная невнимательность при использовании устройства может привести к тяжелой травме.

#### Использование устройства и уход за ним

- Не используйте устройство с неисправным выключателем. Устройство с неисправным выключателем представляет опасность и подлежит ремонту.
- Обеспечьте надлежащий уход за устройством. Проверяйте устройство на наличие поломок и прочих дефектов, которые могут повлиять на работу устройства. Если устройство повреждено, его необходимо отремонтировать перед использованием.
- Используйте устройство в соответствии с этими инструкциями и строго по назначению, принимая во внимание условия и способ использования. Использование устройства не по назначению может привести к возникновению опасной ситуации.
- В случае выхода из строя плавкой вставки верните устройство в наш авторизованный сервисный центр для ремонта.

#### Эксплуатация и обслуживание электроинструмента, работающего на аккумуляторах

1. Заряжайте аккумулятор только зарядным устройством, указанным изготовителем. Зарядное устройство, подходящее для одного типа аккумуляторов, может привести к пожару при его использовании с другим аккумуляторным блоком.
2. Используйте электроинструмент только с указанными аккумуляторными блоками. Использование других аккумуляторных блоков может привести к травме или пожару.
3. Когда аккумуляторный блок не используется, храните его отдельно от металлических предметов, таких как скрепки, монеты, ключи, гвозди, шурупы или другие небольшие металлические предметы, которые могут привести к закорачиванию контактов аккумуляторного блока между собой. Короткое замыкание между контактами аккумуляторного блока может привести к ожогам или пожару.
4. При неправильном обращении из аккумуляторного блока может потечь жидкость. Избегайте контакта с ней. В случае контакта с кожей промойте место контакта обильным количеством воды. В случае попадания в глаза обратитесь к врачу. Жидкость из аккумулятора может вызвать раздражение или ожоги.
5. Не используйте поврежденные или модифицированные инструменты и аккумуляторные блоки. Поврежденные или модифицированные аккумуляторы могут работать некорректно, что может привести к пожару, взрыву или травмированию.
6. Не подвергайте аккумуляторный блок или инструмент воздействию огня или высокой температуры. Воздействие огня или температуры выше 130 °C может привести к взрыву.
7. Следуйте всем инструкциям по зарядке и не заряжайте аккумуляторный блок или инструмент при температурных условиях, выходящих за пределы диапазона, указанного в инструкции. Зарядка ненадлежащим образом или при температурных условиях, выходящих за пределы указанного диапазона, может привести к повреждению батареи и повысить риск пожара.

### Важные правила техники безопасности для работы с аккумуляторным блоком

1. Перед использованием аккумуляторного блока прочитайте все инструкции и предупредительные надписи на (1) зарядном устройстве, (2) аккумуляторном блоке и (3) инструменте, работающем от аккумуляторного блока.
2. Не разбирайте аккумуляторный блок.
3. Если время работы аккумуляторного блока значительно сократилось, немедленно прекратите работу. В противном случае, может возникнуть перегрев блока, что приведет к ожогам и даже к взрыву.

4. В случае попадания электролита в глаза промойте их обильным количеством чистой воды и немедленно обратитесь к врачу. Это может привести к потере зрения.
5. Не замыкайте контакты аккумуляторного блока между собой:
  - (1) Не прикасайтесь к контактам какими-либо токопроводящими предметами.
  - (2) Не храните аккумуляторный блок в контейнере вместе с другими металлическими предметами, такими как гвозди, монеты и т. п.
  - (3) Не допускайте попадания на аккумуляторный блок воды или дождя.

Замыкание контактов аккумуляторного блока между собой может привести к возникновению большого тока, перегреву, возможным ожогам и даже поломке блока.
6. Не храните инструмент и аккумуляторный блок в местах, где температура может достигать или превышать 50 °C (122 °F).
7. Не бросайте аккумуляторный блок в огонь, даже если он сильно поврежден или полностью вышел из строя. Аккумуляторный блок может взорваться под действием огня.
8. Не роняйте и не ударяйте аккумуляторный блок.
9. Не используйте поврежденный аккумуляторный блок.
10. Входящие в комплект литий-ионные аккумуляторы должны эксплуатироваться в соответствии с требованиями законодательства об опасных товарах.
 

При коммерческой транспортировке, например, третьей стороной или экспедитором, необходимо нанести на упаковку специальные предупреждения и маркировку.

В процессе подготовки устройства к отправке обязательно проконсультируйтесь со специалистом по опасным материалам. Также соблюдайте местные требования и нормы. Они могут быть строже.

Закройте или закрепите разомкнутые контакты и упакуйте аккумулятор так, чтобы он не перемещался по упаковке.
11. Для утилизации блока аккумулятора извлеките его из инструмента и утилизируйте безопасным способом. Выполняйте требования местного законодательства по утилизации аккумуляторного блока.
12. Используйте аккумуляторы только с продукцией, указанной Makita. Установка аккумуляторов на продукцию, не соответствующую требованиям, может привести к пожару, перегреву, взрыву или утечке электролита.
13. Если инструментом не будут пользоваться в течение длительного периода времени, извлеките аккумулятор из инструмента.

## СОХРАНИТЕ ДАННЫЕ ИНСТРУКЦИИ.

**▲ВНИМАНИЕ:** Используйте только фирменные аккумуляторные батареи Makita. Использование аккумуляторных батарей, не произведенных Makita, или батарей, которые были подвергнуты модификациям, может привести к взрыву аккумулятора, пожару, травмам и повреждению имущества. Это также автоматически аннулирует гарантию Makita на инструмент и зарядное устройство Makita.

## Советы по обеспечению максимального срока службы аккумулятора

1. Заряжайте блок аккумуляторов перед его полной разрядкой. Обязательно прекратите работу с инструментом и зарядите блок аккумуляторов, если вы заметили снижение мощности инструмента.
2. Никогда не подзаряжайте полностью заряженный блок аккумуляторов. Перезарядка сокращает срок службы аккумулятора.
3. Заряжайте блок аккумуляторов при комнатной температуре в 10 - 40 °C (50 - 104 °F). Перед зарядкой горячего блока аккумуляторов дайте ему остыть.
4. Зарядите ионно-литиевый аккумуляторный блок, если вы не будете пользоваться инструментом длительное время (более шести месяцев).

## ОПИСАНИЕ ДЕТАЛЕЙ

Держатель аккумулятора (дополнительное приспособление)

► Рис.1

1	Держатель аккумулятора (10,8 – 12 В макс.)	2	Держатель аккумулятора (14,4 В / 18 В)	3	Крючок для ремня	4	Отверстие для ремня
---	--	---	--	---	------------------	---	---------------------

► Рис.2

1	Кабель питания	2	Отделение для аккумулятора	3	Кнопка питания	4	Нагревательный элемент (внутри)
5	Удлинительный шнур	-	-	-	-	-	-

# УСТАНОВКА

## Установка и извлечение блока аккумулятора

**▲ВНИМАНИЕ:** Обязательно выключайте устройство перед установкой и извлечением блока аккумулятора.

**▲ВНИМАНИЕ:** При установке и извлечении блока аккумулятора крепко удерживайте держатель аккумулятора и блок аккумулятора. Если не соблюдать это требование, они могут выскользнуть из рук, что приведет к повреждению держателя и блока аккумулятора и/или травмированию оператора.

► **Рис.3:** 1. Красный индикатор 2. Кнопка 3. Блок аккумулятора 4. Держатель аккумулятора (дополнительное приспособление)

Для установки блока аккумулятора совместите выступ блока аккумулятора с пазом в корпусе и задвиньте его на место. Вставьте блок аккумулятора до упора так, чтобы он зафиксировался на месте с небольшим щелчком. Если вы можете видеть красный индикатор на верхней части клавиши, блок аккумулятора не полностью установлен на месте.

Для снятия блока аккумулятора нажмите кнопку на лицевой стороне и извлеките блок из держателя аккумулятора.

**▲ВНИМАНИЕ:** Обязательно устанавливайте блок аккумулятора до конца, чтобы красный индикатор не был виден. В противном случае блок аккумулятора может выпасть из держателя и нанести травму вам или другим людям.

**▲ВНИМАНИЕ:** Не прилагайте чрезмерных усилий при установке блока аккумулятора. Если блок аккумулятора не двигается свободно, значит, он вставлен неправильно.

## Крепление держателя аккумулятора

Извлеките кабель питания из отделения для аккумулятора и вставьте в разъем штекера держателя аккумулятора.

► **Рис.4:** 1. Кабель питания 2. Разъем 3. Штекер

## Отделение для аккумулятора

Держатель аккумулятора (с блоком аккумулятора) можно хранить в отделении для аккумулятора.

Извлеките кабель питания из отделения для аккумулятора и вставьте в разъем штекера держателя аккумулятора. Поместите держатель аккумулятора (с блоком аккумулятора) в отделение для аккумулятора и застегните застежку-молнию.

► **Рис.5**

**▲ВНИМАНИЕ:** После того как держатель аккумулятора (с блоком аккумулятора) будет помещен в отделение для аккумулятора, не забудьте застегнуть застежку-молнию.

Крючок для ремня на держателе аккумулятора можно отсоединить, удалив винты.

► **Рис.6:** 1. Винт 2. Крючок для ремня

## Использование удлинительного шнура

Если вам нужно вынуть держатель аккумулятора из отделения для аккумулятора, соедините разъем кабеля питания со штекером держателя аккумулятора удлинительным шнуром.

► **Рис.7:** 1. Удлинительный шнур 2. Разъем 3. Штекер

**ПРИМЕЧАНИЕ:** При использовании удлинительного шнура будьте осторожны, чтобы не уронить держатель аккумулятора.

## Использование крючка для ремня на держателе аккумулятора

Если вам нужно повесить держатель аккумулятора на поясной ремень, прицепите крючок для ремня на свой поясной ремень, а затем соедините штекер держателя аккумулятора с разъемом.

► **Рис.8:** 1. Крючок для ремня 2. Держатель аккумулятора 3. Поясной ремень 4. Штекер 5. Разъем

**ПРИМЕЧАНИЕ:** Чтобы предотвратить падение держателя аккумулятора, прикрепите ремешок, используя отверстие, и зафиксируйте его.

Держатель аккумулятора оснащен функцией защиты от падения. При снятии держателя аккумулятора с ремня потяните держатель вверх, нажимая кнопку разблокировки.

► **Рис.9:** 1. Кнопка разблокировки



# ОПИСАНИЕ РАБОТЫ

## Кнопка питания

Чтобы включить одеяло, нажмите кнопку питания и удерживайте ее в течение нескольких секунд. Для выключения снова нажмите и удерживайте кнопку питания.

## Регулировка температуры

**ВНИМАНИЕ:** Для непрерывной работы выберите “низкий” режим температуры (синий). В случае продолжительного контакта нагревательной секции с участком кожи можно получить низкотемпературный ожог.

Имеется три настройки режима температуры (высокий, средний и низкий уровень). При включении одеяла выбирается “высокий” режим температуры. При каждом нажатии кнопки питания режим температуры изменяется, как показано на рисунке. Цвет кнопки питания обозначает текущую настройку режима.

► **Рис.10:** 1. Красный: высокий уровень 2. Белый: средний уровень 3. Синий: низкий уровень

## Индикация оставшегося заряда аккумулятора

Только для блоков аккумулятора с индикатором

► **Рис.11:** 1. Индикаторы 2. Кнопка проверки

Нажмите кнопку проверки на аккумуляторном блоке для проверки заряда. Индикаторы загорятся на несколько секунд.

Индикаторы			Уровень заряда
Горит	Выкл.	Мигает	
■ ■ ■ ■			от 75 до 100%
■ ■ ■ □			от 50 до 75%
■ ■ □ □			от 25 до 50%
■ □ □ □			от 0 до 25%
▬ □ □ □			Зарядите аккумуляторную батарею.
(Только для аккумуляторов 14,4 В и 18 В)			
■ ■ □ □			Возможно, аккумуляторная батарея неисправна.
□ □ ■ ■	↑ ↓		
(Только для аккумуляторов 14,4 В и 18 В)			

**ПРИМЕЧАНИЕ:** В зависимости от условий эксплуатации и температуры окружающего воздуха индикация может незначительно отличаться от фактического значения.

## Система защиты аккумулятора

Изделие оснащено системой защиты аккумулятора. Эта система автоматически отключает подачу питания к нагревательным элементам для продления срока службы аккумулятора. Если уровень оставшейся емкости аккумулятора слишком низкий, устройство не работает. При включении устройства питание снова будет подано на нагревательные элементы, но будет вскоре отключено. В этом случае снимите и зарядите блок аккумулятора.

## Подключение устройств USB

**ВНИМАНИЕ:** Подключайте только устройства, совместимые с портом подачи питания USB. При несоблюдении этого требования может возникнуть неисправность держателя аккумулятора

**ПРИМЕЧАНИЕ:** Перед подключением устройства USB к держателю аккумулятора (с аккумулятором) всегда создавайте резервную копию данных на устройстве USB. При несоблюдении этого требования данные могут быть потеряны.

Держатель аккумулятора (с блоком аккумулятора) может выполнять функции внешнего источника питания для устройств USB.

Откройте крышку и подключите кабель USB (не включен в комплект) к порту подачи питания держателя аккумулятора. Затем подключите другой конец кабеля к устройству и активируйте выключатель рядом с портом USB.

Держатель аккумулятора (с блоком аккумулятора) подает питание с параметрами 5 В пост. тока, 2,4 А (максимум).

► **Рис.12:** 1. Крышка 2. Выключатель

**ПРИМЕЧАНИЕ:** Держатель аккумулятора не подает питание на некоторые типы устройств USB.

**ПРИМЕЧАНИЕ:** После завершения зарядки или если USB-кабель не используется, отсоедините его и закройте крышку.

**ПРИМЕЧАНИЕ:** Если выключатель активирован, мощность аккумулятора уменьшается. Держите выключатель отключенным, когда он не используется.

**ПРИМЕЧАНИЕ:** При зарядании нескольких устройств USB по очереди подождите около 10 секунд перед началом зарядки следующего устройства.

## Примеры использования

Используя кнопочные застежки и ремешок на одеяле, можно накинуть одеяло на плечи или обернуть вокруг талии.

► **Рис.13**

► **Рис.14:** 1. Кнопочная застежка 2. Ремешок

► **Рис.15:** 1. Кнопочная застежка 2. Ремешок

**ПРИМЕЧАНИЕ:** Не используйте одеяло в качестве подушки или ковра во избежание повреждения нагревательного элемента внутри одеяла.

**ПРИМЕЧАНИЕ:** Накидывая одеяло на плечи или оборачивая его вокруг талии, не забудьте застегнуть кнопочные застёжки или затянуть ремешок.

**ПРИМЕЧАНИЕ:** Не храните одеяло вместе с предметами с острыми краями. Несоблюдение этого требования может привести к повреждению одеяла.

**ПРИМЕЧАНИЕ:** Не храните держатель аккумулятора и одеяло с репеллентом, содержащим нафталин или камфору. Это может привести к коррозии деталей из пластмассы и изоляции кабеля.

## ОБСЛУЖИВАНИЕ

**ВНИМАНИЕ:** Перед проведением осмотра или обслуживания устройства необходимо выключить одеяло и вынуть блок аккумулятора.

**ВНИМАНИЕ:** Если одеяло не включается или возникает неисправность при полностью заряженном блоке аккумулятора, очистите клеммы держателя аккумулятора и блока аккумулятора. Если после этого неисправность не устранена, не используйте одеяло. Обратитесь в авторизованный сервисный центр.

**ПРИМЕЧАНИЕ:** Запрещается использовать бензин, растворители, спирт и другие подобные жидкости. Это может привести к обесцвечиванию, деформации и трещинам.

Для обеспечения БЕЗОПАСНОСТИ и НАДЕЖНОСТИ оборудования ремонт, любое другое техобслуживание или регулировку необходимо производить в уполномоченных сервис-центрах Makita или сервис-центрах предприятия с использованием только сменных частей производства Makita.

## Чистка одеяла

- Перед стиркой одеяла отсоедините держатель аккумулятора или удлинительный шнур.
- Перед стиркой обязательно уложите кабель питания в отделение для аккумулятора и застегните застёжку-молнию.
- Следуйте инструкциям на бирке.
- Не стирайте одеяло вместе с другими вещами. Это может привести к выцветанию или окрашиванию.
- Не используйте смягчители ткани.
- Используйте только нейтральные очищающие средства.
- После стирки сразу извлеките одеяло из стиральной машины.

## Хранение

Отсоединяйте держатель аккумулятора от одеяла, когда оно не используется. Храните одеяло в мешке для хранения.

► **Рис. 16:** 1. Мешок для хранения

## ДОПОЛНИТЕЛЬНЫЕ ПРИНАДЛЕЖНОСТИ

**ВНИМАНИЕ:** Данные принадлежности или приспособления рекомендуются для использования с инструментом Makita, указанным в настоящем руководстве. Использование других принадлежностей или приспособлений может привести к получению травмы. Используйте принадлежность или приспособление только по указанному назначению.

Если вам необходимо содействие в получении дополнительной информации по этим принадлежностям, свяжитесь с вашим сервис-центром Makita.

- Держатель аккумулятора
- Оригинальный аккумулятор и зарядное устройство Makita

**ПРИМЕЧАНИЕ:** Некоторые элементы списка могут входить в комплект инструмента в качестве стандартных приспособлений. Они могут отличаться в зависимости от страны.

## VARNING

Viktiga instruktioner. Spara för framtida bruk.

- När utrustningen inte används ska den förvaras enligt följande anvisningar:
  - Låt den svalna innan den viks ihop.
  - Vecka inte anordningen genom att ställa objekt på den vid förvaring.
- Kontrollera ofta om det finns tecken på slitage eller skada. Om det finns tecken på slitage eller skada eller om utrustningen har felanvänds, ska den returneras till leverantören för ytterligare användning.
- Denna anordning är inte avsedd för medicinskt bruk på sjukhus.
- Utrustningen får inte användas av personer som är värmekänsliga eller andra väldigt utsatta personer som inte kan reagera på överhettning.
- Barn under tre år får inte använda utrustningen på grund av deras oförmåga att reagera på överhettning.
- Utrustningen får inte användas av små barn som är äldre än tre år om inte en förälder eller förmyndare har förinställt kontrollerna, eller om inte barnet har blivit ordentligt instruerad om hur utrustningen hanteras på ett säkert sätt.
- Brytaren eller kontrollenheten får inte blötas ner vid tvättning och under torktiden måste sladden vara placerad på ett sätt som säkerställer att vatten inte kommer in i brytaren eller kontrollen.
- För användare i Europa: Denna anordning kan användas av barn från 8 års ålder och äldre samt personer med nedsatt fysisk, sensorisk eller mental kapacitet eller brist på erfarenhet och kunskap, förutsatt att de har fått handledning eller instruktioner om hur anordningen används på rätt sätt och förstår riskerna som det medför. Barn får inte leka med anordningen. Rengöring och användarunderhåll får inte utföras av barn utan tillsyn.
- För användare utanför Europa: Denna anordning är inte avsedd att användas av personer (inklusive barn) med nedsatt fysisk, sensorisk eller mental förmåga, eller personer utan erfarenhet av och kunskap om anordningen, såvida de inte har övervakats eller fått instruktioner angående användningen av anordningen av en person som är ansvarig för deras säkerhet. Barn ska övervakas så att de inte leker med anordningen.

- Om du drabbas av symptomen nedan när du använder anordningen, ska du omedelbart ta av den och råd göra med läkare. Annars finns en risk för värmeutmattning eller värmeslag.
  - Första tecken:  
Obehag; överdrivet svettande; nacksmärtor; illamående; yrsel eller dåsighet.
  - Symptom på värmeutmattning/värmeslag:  
Illamående och kräkningar; störande huvudvärk; yrsel och dåsighet; frånvaro av svettning; röd, varm och torr hud; muskelsvaghet eller anfall; snabba hjärtslag; snabba, grunda andetag; beteendeförändring som förvirring, desorientering eller stapplande; medvetlöshet.

## SPECIFIKATIONER

Modell:	CB100D	DCB200
Material	Yttre: 100 % polyester vadd: 100 % polyester foder: 100 % polyester	
Steg för temperaturinställning	3	
Storlek (L x B)	700 mm x 1 400 mm	
Nettovikt *	0,58 kg	

\* Uppskattad vikt utan batterihållare, batterikassett, förlängningssladd och förvaringsväska.

### Specifikationer för batterihållare och batterikassett

USB-strömförsörjningsport	5 V, 2,4 A likström, typ A	
Märkspänning	10,8–12 V max likström 14,4 V likström 18 V likström	
Batterikassett	10,8 - 12 V max	BL1015 / BL1016 / BL1020B / BL1021B / BL1040B / BL1041B
	14,4 V	BL1415 / BL1415N / BL1430 / BL1430B / BL1440 / BL1450 / BL1460B
	18 V	BL1815 / BL1815N / BL1820 / BL1820B / BL1830 / BL1830B / BL1840 / BL1840B / BL1850 / BL1850B / BL1860B

- På grund av vårt pågående program för forskning och utveckling kan dessa specifikationer ändras utan föregående meddelande.
- Specifikationer och batterikassett kan variera från land till land.

**⚠ VARNING:** Använd endast batterikassetter från listan ovan. Användning av andra batterikassetter kan orsaka personskada och/eller brand.

### Kombination av batterihållare och filt

För en kombination av batterihållare och filt, se tabellen nedan.

- För batteri på max 10,8 V–12 V, använd batterihållare "YL00000003" eller "YL00000023".
- För batteri på 14,4 V eller 18 V, använd batterihållare "YL00000004" eller "YL00000024".

Modell	Batteri	Artikelnummer batterihållare
CB100D	10,8 - 12 V max	YL00000003 eller YL00000023
DCB200	14,4 V eller 18 V	YL00000004 eller YL00000024

**OBS:** Vilken batterihållare som finns varierar beroende på land.

## Drifttid

### CB100D

Temperaturinställning	Batterikassett	
	BL1040B / BL1041B	
HÖG	4 timmar	
MEDEL	7,5 timmar	
LAG	14 timmar	

### DCB200

Temperaturinställning	Batterikassett	
	BL1460B	BL1860B
HÖG	6 timmar	10 timmar
MEDEL	12 timmar	20 timmar
LAG	23 timmar	35 timmar

- Drifttiderna i tabellen ovan är en grov riktlinje. De kan skilja sig från de verkliga drifttiderna.
- Drifttiderna kan vara olika beroende på batterityp, laddningsstatus och användningsförhållanden.
- Batterikassett kan variera från land till land.

## Symboler

Vissa av följande symboler används för produkten. Se till att du förstår innebörden innan du använder maskinen.

	Läs igenom bruksanvisningen.
	Maskintvätt under 30 °C med skonsamt program.
	Använd inte blekmedel.
	Vrid inte ur.
	Stryk inte.
	Kemtvätta inte.
	Får inte användas av väldigt små barn (0–3 år).
	Sätt inte i stift.
	Torktumla på låg värme.
	Hängtorkning.
	Klass III-anordning.
	Gäller endast EU-länder Korrekt kassering av denna produkt Detta märke indikerar att produkten inte ska kasseras med vanligt hushållsavfall i hel EU. För att förhindra skada på miljön eller människans från okontrollerat avfall ska det återvinnas ansvarsfullt för att främja hållbar återanvändning av material. För att återlämna din använda enhet, lämna den på en återvinningsstation eller kontakta återförsäljaren där produkten köptes. De kan ta denna produkt för säker återvinning.

## Avsedd användning

Denna anordning är avsedd att värma upp kroppen i kalla omgivelningar.

## SÄKERHETSVARNINGAR

**⚠️ VARNING:** Läs igenom alla säkerhetsvarningar och anvisningar. Underlåtenhet att följa varningar och instruktioner kan leda till elstöt, brand och/eller allvarliga personskadorna.

## Spara alla varningar och instruktioner för framtida referens.

Termen "anordning" i varningarna och försiktighetsuppmärksamt syftar på filten och batterihållaren med batterikassett.

### Allmänna säkerhetsvarningar

- **Barn, funktionshindrade eller de som är temperatürkänsliga, t.ex. personer med dålig blodcirkulation, bör inte använda denna anordning.**
- **Använd inte anordningen i något annat syfte än dess avsedda användningsområde.**
- **Använd aldrig anordningen när den är blöt.**
- **Bär inte anordningen med bar hud.**
- **Om du märker av någoting ovanligt, stäng då genast av anordningen och ta bort batterihållaren.**
- **Låt inte strömkabeln och förlängningskabeln hamna i kläm. En skadad kabel kan ge elektriska stöt eller orsaka brand.**
- **Om du påträffar något onormalt, kontakta ditt lokala servicecenter för reparation.**
- **Använd inte stift eller liknande. De elektriska ledningarna inuti kan skadas.**
- **Behåll underhållsmärkningen och namnplattan. Om de blir oläsbara eller försvinner, kontakta ditt lokala servicecenter för reparation.**

- **Välj lämplig temperaturinställning i enlighet med användningsmiljön för kontinuerlig användning.**
- **Batterikassetten, batterihållaren och anslutningar får inte bli blöta vid tvättning och torkning.**
- **Utrustningen får inte användas av små barn om inte en förälder eller förmyndare har förinställt kontrollerna, eller om inte barnet har blivit ordentligt instruerad om hur utrustningen hanteras på ett säkert sätt.**
- **Var noga med att inte röra samma del av huden med värmesektionen under en längre tid. Om värmesektionen rör vid samma del av huden under en längre tid, finns det risk för mildare brännskador även vid relativt låga temperaturer (40 till 60 °C).**
- **Sluta använda anordningen när du känner att det är het.**
- **Använd aldrig anordningen medan du sover.**
- **För att undvika värmeslag ska du stänga av jackan när du rör dig till en varmare miljö.**
- **Sätt inte i stift i filten.**
- **Ta bort batterierna från anordningen innan de laddas.**
- **Ta bort uttömda batterier från anordningen och kassera dem på ett säkert sätt.**
- **När batterihållaren inte används ska den tas loss från filten.**
- **Batterierna ska tas ut ur batterihållaren innan anordningen förvaras.**
- **Kortslut inte matningsterminalerna.**
- **Använd inte anordningen nära eld eller i explosiva områden, som till exempel i närheten av lättantändliga vätskor, gaser eller damm.**
- **Använd inte denna anordning till ett husdjur. Håll anordningen borta från husdjur.**
- **Kasta inte anordningen och snurra inte runt med den.**
- **Lägg inget tungt föremål på anordningen.**
- **Använd inte denna anordning med filten vikt.**
- **Var noga så att inte sladden och filten fastnar i rörliga anordningar som en lutningsbar stol eller säng.**
- **Använd inte denna anordning samtidigt som andra uppvärmningsanordningar.**
- **Anslut inte strömkällan till USB-porten. Annars finns det risk för brand. USB-porten är endast avsedd för att ladda en enhet med lägre spänning.**
- **Sätt alltid locket på USB-porten när du inte laddar en enhet med lägre spänning.**
- **Sätt inte i stift, ledningar osv. i USB-strömförsörjningsporten. Det orsakar en kortslutning som kan orsaka rök och eld.**
- **Hantera inte sladden och batteriet med våta eller flottiga händer.**
- **Använd aldrig maskinen när sladden eller kontakten är skadade.**
- **Använd alltid den batterikassett och den batterihållare som specificeras av Makita.**
- **Lämna inte någon sladd fränkopplad medan batteriström tillförs. Små barn kan sätta den strömförande kontakten i munnen och bli skadade.**
- **Anslut inte batterihållarens kontakt till andra anordningar än produkter som specificeras av Makita.**

#### Personskydd

- **Var hela tiden vaksam, koncentrera dig på det du gör och använd sunt förnuft när du använder anordningen. Använd inte anordningen när du är trött eller påverkad av droger, alkohol eller mediciner. Ett ögonblick av ouppmärksamhet när du använder anordningen kan resultera i allvarlig personskada.**

#### Användning och skötsel av anordningen

- **Använd inte anordningen om den inte går att starta eller stänga av med strömbrytaren. Anordningar som inte går att kontrollera med strömbrytaren är farliga och måste repareras.**
- **Underhåll anordningen. Kontrollera om det finns skador eller annat som kan påverka anordningens funktion. Om anordningen är skadad, se till att få den reparerad före användning.**
- **Använd anordningen i enlighet med dessa instruktioner, med hänsyn till arbetsförhållanden och till det arbete som ska utföras. Användning av anordningen för annat syfte än vad den är avsedd för kan leda till en farlig situation.**
- **Om säkringslänken har spruckit, ska du returnera anordningen till ett auktoriserat servicecenter för reparation.**

#### Användning och underhåll av batteri

1. **Ladda endast med den batteriladdare som angetts av tillverkaren. En laddare som passar en viss typ av batterier kan skapa risk för brand när den används tillsammans med annat batteri.**
2. **Använd endast maskiner tillsammans med tillhörande batterier. Om andra batterier används kan risken för personskada och brand öka.**
3. **När batteriet inte används bör det hållas borta från andra metallföremål som till exempel gem, mynt, nycklar, spik, skruv eller andra små metallföremål som kan skapa anslutning från en terminal till en annan. Kortslutning av batteripolerna kan orsaka brännskador eller brand.**
4. **Under hårda förhållande kan det komma vätska ur batteriet. Undvik kontakt. Spola med vatten om kontakt ändå råkar uppstå. Om vätskan kommer i kontakt med ögonen bör läkare uppsökas. Vätska från batteriet kan orsaka irritation på huden eller ge brännskador.**

#### Rengöring

- **Följ instruktionerna i säkerhetsanmärkningen på filten när du tvättar den.**
- **Innan du tvättar filten tar du bort batterihållaren, förlängningssladden och batterikassetten. Sätt strömkabeln i batterifickan och stäng blixtlåset.**

#### Säkerhet på arbetsplatsen

- **Se till att arbetsområdet är rent och har bra belysning. Arbetsområden med skräp eller dålig belysning ökar risken för olyckor.**

#### Elsäkerhet

- **Utsätt inte anordningen för regn eller fukt. Vatten som kommer in i anordningen kan öka risken för elektriska stötar.**
- **Var försiktig med sladden. När du bär filten, drar den eller kopplar ur filten ur vägguttaget, gör då aldrig detta genom att hålla i själva sladden. Håll sladden borta från värme, olja och vassa kanter.**

5. **Använd inte ett batteripaket eller maskin som är skadat eller ändrat.** Skadade eller ändrade batterier kan uppföra sig opålitligt, vilket kan leda till brand, explosion eller skaderisk.
6. **Utsätt inte batteripaket eller maskiner för brand eller höga temperaturer.** Exponering för brand eller temperaturer över 130 °C kan leda till explosion.
7. **Följ alla laddningsinstruktioner och ladda inte batteripaketet eller maskinen utanför det temperaturnivå som anges i instruktionerna.** Felaktig laddning, eller vid temperaturer utanför det angivna intervall, kan skada batteriet och öka risken för brand.
9. **Använd inte ett skadat batteri.**
10. **De medföljande litiumjonbatterierna är föremål för kraven i gällande lagstiftning för farligt gods.**  
För kommersiella transporter (av t.ex. tredje parter som speditiönsfirmor) måste de särskilda transportkrav som anges på emballaget och etiketter iakttagas.  
För att förbereda den produkt som ska avsändas krävs att du konsulterar en expert på riskmaterial. Var också uppmärksam på att det i ditt land kan finnas ytterligare föreskrifter att följa.  
Tejpa över eller maskera blottade kontakter och packa batteriet på sådant sätt att det inte kan röra sig fritt i förpackningen.

## Viktiga säkerhetsanvisningar för batterikassetten

1. Innan batterikassetten används ska alla instruktioner och varningsmärken på (1) batteriladdaren, (2) batteriet och (3) produkten läsas.
2. **Montera inte isär batterikassetten.**
3. **Om drifttiden blivit avsevärt kortare ska användningen avbrytas omedelbart.** Det kan uppstå överhettning, brännskador och t o m en explosion.
4. **Om du får elektrolyt i ögonen ska de sköljas med rent vatten och läkare uppsöks omedelbart.** Det finns risk för att synen förloras.
5. **Kortslut inte batterikassetten.**
  - (1) Rör inte vid polerna med något strömförande material.
  - (2) Undvik att förvara batterikassetten tillsammans med andra metallobjekt som t.ex. spikar, mynt o.s.v.
  - (3) Skydda batteriet mot vatten och regn. En batterikortslutning kan orsaka ett stort strömflöde, överhettning, brand och maskinhaveri.
6. **Förvara inte maskinen och batterikassetten på platser där temperaturen kan nå eller överstiga 50 °C.**
7. **Bränn inte upp batterikassetten även om den är svårt skadad eller helt utsliten.** Batterikassetten kan explodera i öppen eld.
8. **Var försiktig så att du inte råkar tappa batteriet och utsätt det inte för stötar.**

11. **När batterikassetten ska kasseras måste den tas bort från maskinen och kasseras på ett säkert sätt.** Följ lokala föreskrifter beträffande avfallshandling av batteriet.
12. **Använd endast batterierna med de produkter som specificerats av Makita.** Att använda batterierna med ej godkända produkter kan leda till brand, överdriven värme, explosion eller utläckande elektrolyt.
13. **Om maskinen inte används under en lång tid måste batteriet tas bort från maskinen.**

## SPARA DESSA ANVISNINGAR.

**⚠ FÖRSIKTIGT:** Använda endast äkta Makita-batterier. Användning av oäkta Makita-batterier eller batterier som har manipulerats kan leda till person- och utrustningsskador eller till att batteriet fattar eld. Det upphäver också Makitas garanti för verktyget och laddaren.

## Tips för att uppnå batteriets maximala livslängd

1. **Ladda batterikassetten innan den är helt urladdad.** Stanna alltid maskinen och ladda batterikassetten när du märker att maskinen blir svagare.
2. **Ladda aldrig en fulladdad batterikasset.** Överladdning förkortar batteriets livslängd.
3. **Ladda batterikassetten vid en rumstemperatur på 10 °C - 40 °C.** Låt en varm batterikasset svalna innan den laddas.
4. **Ladda batterikassetten om du inte har använt den på länge (mer än sex månader).**

## BESKRIVNING AV DELAR

Batterihållare (valfritt tillbehör)

► Fig.1

1	Batterihållare (10,8–12 V max)	2	Batterihållare (14,4 V/18 V)	3	Bälteskrok	4	Remhål
---	--------------------------------	---	------------------------------	---	------------	---	--------

► Fig.2

1	Strömkabel	2	Batterificka	3	Strömbrytare	4	Värmeelement (invändigt)
5	Förlängningsladd	-	-	-	-	-	-

# MONTERING

## Montering eller demontering av batterikassetten

**⚠ FÖRSIKTIGT:** Stäng alltid av enheten innan du monterar eller tar bort batterikassetten.

**⚠ FÖRSIKTIGT:** Håll stadigt i batterihållaren och batterikassetten när du monterar eller tar bort batterikassetten. I annat fall kan det leda till att de glider ur dina händer och orsakar skada på batterihållaren och batterikassetten och/eller personskada.

► **Fig.3:** 1. Röd indikator 2. Knapp 3. Batterikasset 4. Batterihållare (valfritt tillbehör)

Sätt i batterikassetten genom att rikta in tungan på batterikassetten mot spåret i höljet och skjut den på plats. Sätt i batterikassetten ordentligt tills den låser fast med ett litet klick. Om du kan se den röda indikatorn på knappens ovansida är den inte låst ordentligt.

Ta bort batterikassetten genom att trycka ner knappen på kassetten framsida samtidigt som du drar ut batterikassetten.

**⚠ FÖRSIKTIGT:** Sätt alltid i batterikassetten helt tills den röda indikatorn inte längre syns. I annat fall kan batterikassetten oväntat falla ur batterihållaren och skada dig eller någon annan.

**⚠ FÖRSIKTIGT:** Installera inte batterikassetten med våld. Om batterikassetten inte lätt glider på plats är den felaktigt insatt.

## Sätta fast batterihållaren

Ta ut strömkabeln ur batterifickan och anslut uttaget till batterihållarens kontakt.

► **Fig.4:** 1. Strömkabel 2. Uttag 3. Kontakt

## Batterificka

Batterihållaren (med batterikasset) kan förvaras inuti batterifickan. Ta ut strömkabeln ur batterifickan och anslut uttaget till batterihållarens kontakt. Sätt sedan i batterihållaren (med batterikassetten) i batterifickan och dra igen blixtlåset.

► **Fig.5**

**⚠ FÖRSIKTIGT:** Se till att fästa plastlåset efter att batterihållaren (med batterikassetten) tagits i förvar i fickan.

Bälteskroken på batterihållaren kan tas bort genom att ta bort skruvarna.

► **Fig.6:** 1. Skruv 2. Bälteskrok

## Använda förlängningssladden

Om du tar ut batterihållaren ur batterifickan, ansluter du förlängningssladden mellan strömssladdens uttag och batterihållarens kontakt.

► **Fig.7:** 1. Förlängningssladd 2. Uttag 3. Kontakt

**OBSERVERA:** Hantera batterihållaren försiktigt när du använder förlängningssladden, eftersom du kan tappa batterihållaren av misstag.

## Använda bälteskroken på batterihållaren

Om du hänger batterihållaren på midjebältet, fäst då bälteskroken på batterihållaren vid midjebältet, och anslut sedan uttaget till batterihållarens kontakt.

► **Fig.8:** 1. Bälteskrok 2. Batterihållare 3. Midjebälte 4. Kontakt 5. Uttag

**OBSERVERA:** För att hindra batterihållaren från att ramla oavsiktligt fäster du en rem med hjälp av remhålet och sätter fast den.

Batterihållaren har en fallskyddsfunktion. När du tar bort batterihållaren från bältet drar du upp batterihållaren samtidigt som du trycker på upplåsningsknappen.

► **Fig.9:** 1. Upplåsningsknapp

# FUNKTIONSBESKRIVNING

## Strömbrytare

Tryck in strömbrytaren ett par sekunder för att sätta på filten. Om du vill stänga av trycker du på och håller in strömbrytaren igen.

## Temperaturjustering

**⚠ FÖRSIKTIGT:** För kontinuerlig drift, ställ in temperaturinställningen på "low" (blå). Om värmesektionen rör vid samma del av huden under en längre tid, finns det risk för lättare brännskador.

Det finns tre temperaturinställningar (hög, medel, låg). När du sätter på filten är temperaturen inställd på "hög". Varje gång du trycker på strömbrytaren ändras temperaturinställningen såsom visas i figuren. Strömbrytarens färg visar den aktuella inställningen.

► **Fig.10:** 1. Röd: "hög" 2. Vit: "medel" 3. Blå: "låg"

## Indikerar kvarvarande batterikapacitet

**Endast för batterikassetter med indikator**



► **Fig.11:** 1. Indikatorlampor 2. Kontrollknapp

Tryck på kontrollknappen på batterikassetten för att se kvarvarande batterikapacitet. Indikatorlamporna lyser i ett par sekunder.

Indikatorlampor			Kvarvarande kapacitet
Upplyst	Av	Blikskr	
■	□	▬	75% till 100%
■ ■ ■ ■	□		
■ ■ ■ □	□		50% till 75%
■ ■ □ □	□		25% till 50%
■ □ □ □	□		0% till 25%
▬ □ □ □	□	□	Ladda batteriet.

(Endast för 14,4 V- och 18 V-batterier)

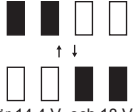

Indikatorlampor			Kvarvarande kapacitet
 Upplyst	 Av	 Blinkar	
 <p>(Endast för 14,4 V- och 18 V-batterier)</p>			Batteriet kan ha skadats.

**OBS:** Beroende på användningsförhållanden och den omgivande temperaturen kan indikationen skilja sig lätt från den faktiska batterikapaciteten.

## Skyddssystem för batteri

Anordningen är utrustad med ett batteriskyddssystem. Detta system bryter automatiskt strömmen till uppvärmningsdelarna för att förlänga batteriets livslängd. Om den kvarvarande batterikapaciteten är för låg fungerar inte anordningen. När du sätter på anordningen tillförs ström till uppvärmningsdelarna igen, men stannar snart på nytt. I detta läge tar du bort batterikassetten och laddar den.

## Anslutning av USB-enheter

**⚠ FÖRSIKTIGT:** Anslut endast enheter som är kompatibla med USB-strömförsörjningsporten. Att inte göra det kan orsaka funktionsfel på batterihållaren.

**OBSERVERA:** Innan en USB-enhet ansluts till batterihållaren (med batteriet) ska alltid data säkerhetskopieras på USB-enheten. Att inte göra det kan göra att dina data går förlorade.

Batterihållaren (med batterikassetten) kan fungera som en extern strömförsörjning för USB-enheter.

Öppna locket och anslut en USB-kabel (ingår inte) till batterihållarens strömförsörjningsport. Anslut sedan kabelns andra ände till enheten och sätt på strömbrytaren bredvid USB-porten.

Batterihållaren (med batterikassetten) tillför 5 V, 2,4 A likström (maximalt).

► **Fig.12:** 1. Lock 2. Strömbrytare

**OBS:** Batterihållaren tillför kanske inte ström till vissa USB-enheter.

**OBS:** När den inte används eller efter laddning ska USB-kabeln tas bort och locket stängas.

**OBS:** Batteriström förbrukas när strömbrytaren är på. Stäng alltid av strömbrytaren när verktyget inte används.

**OBS:** När flera USB-enheter laddas efter varandra bör du vänta ungefär 10 sekunder efter att den föregående enheten har laddats klart innan nästa enhet sätts på laddning.

## Exempel på användning

Genom att fästa klickknapparna och remmen på filten kan du använda filten för att värma upp axlarna och midjan.

► **Fig.13**

► **Fig.14:** 1. Klickknapp 2. Rem

► **Fig.15:** 1. Klickknapp 2. Rem

**OBSERVERA:** För att förhindra skada på värmeelementet inuti filten ska du inte använda filten som en kudde eller matta.

**OBSERVERA:** När du bär filten på axlarna eller midjan, se då till att fästa klickknappen eller spänna åt remmen.

## UNDERHÅLL

**⚠ FÖRSIKTIGT:** Se alltid till att filten är avstängd och batterikassetten borttagen innan du försöker utföra kontroller eller underhåll.

**⚠ FÖRSIKTIGT:** Om filten inte sätts på eller om något fel påträffas med en fulladdad batterikassett, rengör då polerna på batterihållaren och batterikassetten. Om filten fortfarande inte fungerar ordentligt, sluta då använda den och kontakta vårt auktoriserade servicecenter.

**OBSERVERA:** Använd inte bensin, förtunningsmedel, alkohol eller liknande. Missfärgning, deformation eller sprickor kan uppstå.

För att upprätthålla produktens SÄKERHET och TILLFÖRLITLIGHET bör allt underhålls- och justeringsarbete utföras av ett auktoriserat Makita servicecenter och med reservdelar från Makita.

## Rengöra filten

- Ta bort batterihållaren (eller förlängningsladdan) från filten före tvätt.
- Sätt strömkabeln i batterifickan och stäng blyxtlåset före rengöring.
- Följ instruktionerna på etiketten.
- Tvätta inte filten ihop med andra klädesplagg. Det kan orsaka färgblekning eller missfärgning.
- Använd inte mjukmedel.
- Använd endast neutrala rengöringsmedel.
- Ta ut filten från tvättmaskinen direkt efter tvätt.

## Förvaring

När batterihållaren inte används ska den tas loss från filten. Ta filten i förvar i förvaringsväskan.

► **Fig.16:** 1. Förvaringsväska

**OBSERVERA:** Förvara inte filten ihop med ett föremål med vassa kanter. Att göra detta kan skada filten.

**OBSERVERA:** Förvara inte batterihållaren och filten ihop med impregneringsmedel som innehåller naftalen eller kamfer. Det kan ge frätskador på plastdelen och kabelisoleringen.

# VALFRIA TILLBEHÖR

**⚠ FÖRSIKTIGT:** Följande tillbehör eller tillsatser rekommenderas för användning med den Makita-maskin som denna bruksanvisning avser. Om andra tillbehör eller tillsatser används kan det uppstå risk för personskador. Använd endast tillbehören eller tillsatserna för de syften de är avsedda för.

Kontakta ditt lokala Makita servicecenter om du behöver ytterligare information om dessa tillbehör.

- Batterihållare
- Makitas originalbatteri och -laddare

**OBS:** Några av tillbehören i listan kan vara inkluderade i maskinpaketet som standardtillbehör. De kan variera mellan olika länder.

## ADVARSEL

Viktige instruksjoner. Oppbevares for fremtidig bruk.

- Når den ikke er i bruk, oppbevares den slik:
  - La den avkjøles før den slås sammen.
  - Ikke krøll plagget ved å plassere gjenstander oppå den under oppbevaring.
- Undersøk plagget ofte for å se etter slitasje eller skade. Hvis det finnes slike tegn, eller hvis plagget har blitt misbrukt, returner den til leverandøren før det benyttes igjen.
- Denne innretningen er ikke til medisinsk bruk i sykehus.
- Dette plagget må ikke brukes av personer som er ufølsomme for varme eller svært sårbare personer som ikke kan reagere på overoppheting.
- Barn under tre år skal ikke bruke dette plagget fordi de ikke er i stand til å reagere på overoppheting.
- Plagget må ikke brukes av små barn over tre år med mindre det er satt betingelser på forhånd av en forelder eller verge, eller med mindre barnet har fått tilstrekkelig instruksjon om hvordan kontrollinnretningene brukes på en trygg måte.
- Bryteren eller styringsinnretningen må ikke bli våt i løpet av vask, og ved tørking må ledningen posisjoneres slik at vannet ikke strømmer inn i bryteren eller styringsinnretningen.
- For brukere i Europa: Dette apparatet kan brukes av barn fra 8 år og oppover og av personer med nedsatte fysiske, sensoriske eller mentale evner eller mangel på erfaring og kunnskap, såfremt de holdes under oppsyn, har blitt gitt instruksjoner om sikker bruk av apparatet og forstår farene som er involvert. Barn skal ikke leke med apparatet. Rengjøring og brukervedlikehold skal ikke utføres av barn uten oppsyn.
- For brukere i land utenfor Europa: Dette verktøyet skal ikke brukes av personer (inklusive barn) med nedsatte fysiske evner, sansevner eller mentale evner, eller som mangler erfaring og kunnskap, med mindre de er under oppsyn eller har fått instruksjoner som gjelder bruk av verktøyet av en person som er ansvarlig for deres sikkerhet. Barn må være under oppsyn for å sikre at de ikke leker med apparatet.

- Hvis du opplever noen av symptomene nedenfor mens du bruker dette apparatet, ta det av øyeblikkelig og ta kontakt med en lege. Hvis du ikke gjør det, kan det være et tegn på overoppheting eller heteslag.
  - Første tegn:  
Følelse av ubehag; mye svette, nakkesmerter, kvalme, svimmelhet eller søvnløshet.
  - Symptomer på overoppheting/heteslag:  
Kvalme og oppkast, bankende hodepine, svimmelhet og søvnløshet, fravær av svette, rød, varm og tørr hud, muskelsvakhet eller anfall, rask hjerterytme, rask og grunn pust, adferdsendringer som forvirring, nedsatt orienteringsevne eller sjanglet, bevisstløshet.

## TEKNISKE DATA

Modell:	CB100D	DCB200
Materiale	Utvendig: 100 % polyester Vatt: 100 % polyester Fôr: 100 % polyester	
Trinn for temperaturinnstilling	3	
Størrelse (L x B)	700 mm x 1 400 mm	
Nettovekt *	0,58 kg	

\* Omtrentlig vekt uten batteriholder, batteri, skjøteledning og oppbevaringspose.

### Spesifikasjoner for batteriholder og batterikassett

USB strømforsyningsport		DC 5 V, 2,4 A, type A
Merkespenning		DC 10,8 V – 12 V maks DC 14,4 V DC 18 V
Batteri	10,8 V - 12 V maks	BL1015 / BL1016 / BL1020B / BL1021B / BL1040B / BL1041B
	14,4 V	BL1415 / BL1415N / BL1430 / BL1430B / BL1440 / BL1450 / BL1460B
	18 V	BL1815 / BL1815N / BL1820 / BL1820B / BL1830 / BL1830B / BL1840 / BL1840B / BL1850 / BL1850B / BL1860B

- Som følge av vårt kontinuerlige forsknings- og utviklingsprogram kan de tekniske dataene endres uten ytterligere forvarsel.
- Tekniske data og batteri kan variere fra land til land.

**⚠ ADVARSEL:** Bruk kun de batteriene som er opplistet ovenfor. Bruk av andre batterier kan føre til personskader og/eller brann.

## Kombinasjon av batteriholder og teppe

For kombinasjonen batteriholder og teppe, se i tabellen nedenfor.

- For batteriet på maks. 10,8 V - 12 V, bruk batteriholder "YL00000003" eller "YL00000023".
- For batteriet på 14,4 V eller 18 V, bruk batteriholder "YL00000004" eller "YL00000024".

Modell	Batteri	Batteriholderens delenummer
CB100D	10,8 V - 12 V max	YL00000003 eller YL00000023
DCB200	14,4 V eller 18 V	YL00000004 eller YL00000024

**MERK:** Hvilken batteriholder som er tilgjengelig varierer fra land til land.

## Brukstid

### CB100D

Temperaturinnstilling	Batteri	
	BL1040B / BL1041B	
HØY	4 timer	
MIDDELS	7,5 timer	
LAV	14 timer	

### DCB200

Temperaturinnstilling	Batteri	
	BL1460B	BL1860B
HØY	6 timer	10 timer
MIDDELS	12 timer	20 timer
LAV	23 timer	35 timer

- Driftstidene i tabellen over er en bare viledende. De kan være forskjellig fra virkelige driftstider.
- Driftstider kan være forskjellig avhengig av batteritype, ladestatus og bruksforhold.
- Batterikassetten kan variere fra land til land.

## Symboler

Noen av de følgende symbolene brukes for produktet. Vær sikker på å forstå hva de betyr, før bruken.

	Les bruksanvisningen.
	Maskinvask på under 30 °C på skånevask.
	Ikke bruk klor.
	Ikke vri opp.
	Ikke stryk.
	Må ikke renses.
	Må ikke brukes av svært små barn (0–3 år).
	Ikke sett inn nåler.
	Kjøres i tørketrommel på lav temperatur.
	Tørking på snor.
	Klasse III-apparat.
	Kun for land i EU Riktig avhending av dette produktet Dette merket angir at produktet ikke må kastes i vanlig husholdningsavfall innen EU. For å forhindre mulig miljøskade eller risiko for helsen ved ukontrollert avfallsbehandling, gjenvinn det på en ansvarsfull måte for å fremme bærekraftig gjenbruk av materialene. For å returnere det brukte produktet, må du bruke retur- og innsamlingsystemet eller ta kontakt med forhandleren der produktet ble kjøpt. De kan bringe dette produktet til et miljøikkert gjenvinningssted.

## Riktig bruk

Dette apparatet er ment brukt til å varme opp kroppen i kalde omgivelser.

## SIKKERHETSADVARSEL

**⚠ ADVARSEL:** Les alle sikkerhetsadvarslene og alle instruksjonene. Hvis du ikke følger alle advarslene og instruksjonene som er oppført nedenfor, kan det føre til elektriske støt, brann og/eller alvorlige helseskader.

## Oppbevar alle advarsler og instruksjoner for senere bruk.

Betegnelsen "apparat" i advarslene og forholdsreglene viser til teppet og batteriholderen med batteri.

### Generelle sikkerhetsvarsler

- **Barn, funksjonshemmede eller andre som er følsomme for høye temperaturer, for eksempel en person med dårlig blodsirkulasjon, bør avstå fra å bruke dette apparatet.**
- **Ikke bruk apparatet til noe annet enn det er tiltenkt.**
- **Apparatet må aldri brukes når det er vått.**
- **Ikke bruk apparatet rett på bar hud.**
- **Hvis du opplever noe uvanlig, skru straks av apparatet og ta ut batteriholderen.**
- **Ikke la strømledningen og skjøteleledningen komme i klem. En skadet ledning kan forårsake elektrisk støt eller brann.**
- **Hvis du finner noe unormalt, ta kontakt med den lokale forhandleren for reparasjon.**
- **Ikke bruk nåler eller lignende. De elektriske ledningene på innsiden kan bli skadet.**
- **Ta vare på vedlikeholdsmerker og typeskilt. Hvis de blir uleselig eller mangler, ta kontakt med den lokale forhandleren for reparasjon.**

- Velg egnet tempera i henhold til bruksomgivelsene ved sammenhengende bruk.
- Batterikassetten, batteriholderen og kontaktene må ikke bli våte ved vask og tørk.
- Plagget må ikke brukes av små barn med mindre det er satt betingelser på forhånd av en forelder eller verge, eller med mindre barnet har fått tilstrekkelig instruksjon om hvordan kontrollinnretningene brukes på en trygg måte.
- Vær forsiktig og ikke la varmedelen komme i langvarig berøring med huden. Hvis varmedelen kommer i langvarig berøring med huden er det en risiko for forbrenning ved lave temperaturer, selv ved relativt lave temperaturer (40 til 60 °C).
- Slutt å bruke apparatet når du føler at det er varmt.
- Du må aldri bruke apparatet mens du sover.
- For å unngå mulighetene for hetslag, må du koble fra plagget når du beveger deg inn i omgivelser med betydelig høyere temperatur.
- Ikke sett nåler inn i teppet.
- Ta batteriene ut av apparatet før du lader dem opp.
- Ta flate batterier ut av apparatet og kast dem på en sikker måte.
- Når det ikke er i bruk, koble batteriholderen fra teppet.
- Før apparatet oppbevares, ta batteriet ut av batteriholderen.
- Ikke kortslutt strømforsyningsterminalene.
- Ikke bruk apparatet nær åpen ild eller i en eksplosive atmosfærer, f.eks. i nærheten av brennbare væsker, gasser eller støv.
- Ikke bruk dette apparatet til kjæledyr. Hold dette apparatet unna kjæledyr.
- Ikke kast eller snurr dette apparatet.
- Ikke sett tunge gjenstander på dette apparatet.
- Ikke bruk dette apparatet med teppet sammenbrettet.
- Unngå at ledningen og teppet hekter seg fast i en bevegelig hvilestol eller seng.
- Ikke bruk dette apparatet samtidig med andre varmeapparater.
- Ikke sett inn spikre, vaiere osv. inn i USB-minnets strømforsyningsport. Hvis dette gjøres, kan det føre til kortslutning som kan gi rykkutvikling og brann.
- Ikke håndter ledningen og batteriet med våte eller fattede hender.
- Ikke bruk apparatet hvis ledningen eller støpselet er skadet.
- Du må alltid bruke batteriet og batteriholderen som er angitt av Makita.
- Ikke etterlat noen ledninger tilkoblet mens jakken brukes på batteristrøm. Små barn kan ta den strømførende kontakten i munnen, og bli skadet.
- Ikke koble kontakten til batteriholderen til andre apparater enn produktet som er angitt av Makita.

#### Personlig sikkerhet

- Vær årvåken, følg med på det du gjør, og bruk sunn fornuft når du bruker apparatet. Du må aldri bruke apparatet når du er trett eller er under påvirkning av narkotika, alkohol eller medikamenter. Et øyeblikks uoppmerksomhet mens du bruker apparatet kan være nok til å forårsake alvorlige personskader.

#### Bruk og stell av apparatet

- Ikke bruk apparatet hvis det ikke kan slås på og av med startbryteren. Et apparat som ikke kan kontrolleres med startbryteren, er farlig og må repareres.
- Vedlikehold apparatet. Kontroller om det er brudd på deler eller om andre omstendigheter vil kunne påvirke bruken av apparatet. Hvis apparatet er skadet, må det repareres før bruk.
- Bruk apparatet i henhold til disse instruksjonene, mens du tar hensyn til arbeidsforholdene og arbeidet som skal utføres. Det kan oppstå farlige situasjoner hvis apparatet brukes til andre formål enn det er laget for.
- Hvis sikringslenken er revet av, må apparatet sendes til vårt autoriserte servicesenter for reparasjon.

#### Bruk og vedlikehold av batteridrevne maskiner

1. Batteriet må kun lades opp igjen med en lader spesifisert av produsenten. En lader som passer til én batteritype, kan være brannfarlig når den brukes med en annen batteritype.
2. Bruk elektroverktøy kun med spesifikt angitte batterier. Hvis det brukes et hvilket som helst annet batteri, kan dette utgjøre en fare for helse-skader og brann.
3. Når batteriet ikke er i bruk, må du holde verktøyet unna metallgjenstander som f.eks. binders, mynter, nøkler, spiker, skruer og andre små metallgjenstander som kan skape forbindelse mellom de to polene. Hvis batteripolene kortsluttes, kan du få brannskår, eller det kan begynne å brenne.
4. Hvis batteriet utsettes for hardhendt bruk, kan det lekke væske fra batteriet. Unngå kontakt med væsken. Hvis du kommer i kontakt med batterivæsken, må du skylle med vann. Hvis du får batterivæske i øynene, må du i tillegg oppsøke lege. Væske som kommer ut av batteriet, kan forårsake irritasjon eller forbrenninger.

#### Vask

- Følg instruksjonene på varselsmerket på teppet før vask.
- Fjern batteriholderen, skjøteledningen og batteriet før teppet rengjøres. Legg strømledningen i batterilommen, og lukk glidelåsen.

#### Sikkerhet på arbeidsplassen

- Hold arbeidsplassen ren og godt opplyst. Rotete og mørke områder øker risikoen for uhell.

#### Elektrisk sikkerhet

- Ikke eksponer apparatet for regn eller fuktighet. Vann som kommer inn i apparatet kan øke risikoen for elektriske støt.
- Ikke utsett strømledningen for tøff behandling. Ledningen må ikke brukes til å bære, trekke eller koble fra teppet. Hold strømkabelen unna varme, olje og skarpe kanter.
- Ikke koble strømkilden til USB-porten. Ellers er det fare for brann. USB-porten skal bare brukes til opplading av enheter med lav spenning.
- Sett alltid dekslet på USB-porten når du ikke lader en lavspenningseenhet.

- Ikke bruk et batteri eller verktøy som er skadet eller endret på. Batterier som er skadet eller endret på kan oppføre seg upålitelig og medføre brann, eksplosjon eller fare for personskader.
- Et batteri eller verktøy må ikke utsettes for brann eller for høy temperatur. Brann eller en temperatur over 130 °C kan forårsake eksplosjon.
- Følg alle ladeinstruksjoner, og ikke lad batteriet eller verktøyet utenfor temperaturområdet som er angitt i instruksjonene. Feil lading eller ved temperaturer utenfor det angitte området, kan skadet batteriet og øke faren for brann.
- Vær forsiktig så du ikke mister batteriet eller utsetter det for slag.
- Ikke bruk batterier som er skadet.
- Lithium-ion-batteriene som medfølger er gjenstand for krav om spesialavfall. For kommersiell transport, f.eks av tredjeparter eller speditorer, må spesielle krav om pakking og merking følges. Før varen blir sendt, må du forhøre deg med en ekspert på farlig materiale. Ta også hensyn til muligheten for mer detaljerte nasjonale bestemmelser. Bruk teip eller maskeringsteip for å skjule åpne kontakter og pakk inn batteriet på en slik måte at den ikke kan bevege seg rundt i emballasjen.

## Viktige sikkerhetsanvisninger for batteriinnsets

- Før du begynner å bruke batteriet, må du lese alle anvisninger og forsiktighetsregler på (1) batteriladeren, (2) batteriet og (3) det produktet batteriet skal brukes i.
- Ikke ta fra hverandre batteriet.
- Hvis driftstiden er blitt vesentlig kortere, må du omgående slutte å bruke maskinen. Hvis ikke kan resultatet bli overoppheting, mulige forbrenninger eller til og med en eksplosjon.
- Hvis du får elektrolytt i øynene, må du skylle dem med store mengder rennende vann og oppsøke lege med én gang. Denne typen uhell kan føre til varig blindhet.
- Ikke kortslutt batteriet:

- De kan være ekstremt varme og du kan brenne deg.
- Ikke lagre batteriet i samme beholder som andre metallgjenstander, som for eksempel spiker, mynter osv.
- Ikke la batteriet komme i kontakt med vann eller regn.

En kortslutning av batteriet kan føre til et kraftig strømstøt, overoppvarming, mulige forbrenninger og til og med til at batteriet går i stykker.

- Ikke lagre maskinen og batteriet på steder hvor temperaturen kan komme opp i eller overskride 50 °C.
- Ikke sett fyr på batteriet, ikke engang om det er sterkt skadet eller helt utslitt. Batteriet kan eksplodere hvis det begynner å brenne.

- Når du kasserer batteriinnsetsen, må du ta den ut av verktøyet og avhende den på et sikkert sted. Følg lokale bestemmelser for avhending av batterier.
- Bruk batteriene kun med produkter spesifisert av Makita. Montere batteriene i produkter som ikke er konforme kan føre til brann, overheting eller elektrolyttlekkasje.
- Hvis verktøyet ikke skal brukes over en lengre periode, må batteriet tas ut av verktøyet.

## TA VARE PÅ DISSE INSTRUKSENE.

**⚠FORSIKTIG:** Bruk kun originale Makita-batterier. Bruk av batterier som har endret seg, eller som ikke er originale Makita-batterier, kan føre til at batteriet sprekker og forårsaker brann, personskader og andre skader. Det vil også ugyldiggjøre garantien for Makita-verktøyet og -laderen.

## Tips for å opprettholde maksimal batterilevetid

- Lad batteriinnsetsen før den er helt utladet. Stopp alltid driften av verktøyet og lad batteriinnsetsen når du merker at effekten reduseres.
- Lad aldri en batteriinnsets som er fulladet. Overopplading forkorter batteriets levetid.
- Lad batteriet i romtemperatur ved 10 °C - 40 °C. Et varmt batteri må kjøles ned før lading.
- Lad batteriet hvis det ikke har vært brukt på en lang stund (over seks måneder).

## DELEBESKRIVELSE

### Batteriholder (ekstrautstyr)

► Fig.1

1	Batteriholder (10,8 V - 12 V maks.)	2	Batteriholder (14,4 V - 18 V maks.)	3	Beltekrok	4	Stropphull
---	-------------------------------------	---	-------------------------------------	---	-----------	---	------------

► Fig.2

1	Strømledning	2	Batterilomme	3	Strømknapp	4	Varmeelement (innvendig)
5	Skjøteledning	-	-	-	-	-	-

# MONTERING

## Sette inn eller ta ut batteriet

**⚠FORSIKTIG:** Stå alltid av jakken før du setter inn eller tar ut batteriet.

**⚠FORSIKTIG:** Hold batteriholderen og batteripatronen i et fast grep når du monterer eller tar ut batterikassetten. Hvis du ikke holder batteriholderen og batterikassetten godt fast, kan du miste grepet, og dette kan føre til skader på batteriholderen og batterikassetten og/eller personskader.

► **Fig. 3:** 1. Rød indikator 2. Knapp 3. Batteriinnsetts 4. Batteriholder (ekstrautstyr)

Når du skal sette inn batteriet, må du plassere tungen på batteriet på linje med sporet i huset og skyve batteriet på plass. Sett inn batterikassetten og skyv den helt inn, til den klikker på plass. Hvis du kan se den røde anviseren på oversiden av knappen, er det ikke fullstendig låst.

For å ta ut batteriet må du føre den ut av batteriholderen mens du trykker på knappen foran på kassetten.

**⚠FORSIKTIG:** Batteriet må alltid settes helt inn, så langt at den røde anviseren ikke lenger er synlig. Ellers kan batteriet falle ut av batteriholderen og skade deg eller andre som oppholder seg i nærheten.

**⚠FORSIKTIG:** Ikke bruk makt når du setter inn batteriet. Hvis batterikassetten ikke glir lett inn, er det fordi det ikke settes inn på riktig måte.

## Påsetting av batteriholderen

Ta strømledningen ut av batterilommen, og koble kontakten til batteriholderen.

► **Fig. 4:** 1. Strømledning 2. Kontakt 3. Støpsel

## Batterilomme

Batteriholderen (med batterikassett) kan oppbevares i batterilommen. Ta strømledningen ut av batterilommen, og koble kontakten til batteriholderen. Deretter legger du batteriholderen (med batteri) i batterilommen og lukker glidelåsen.

► **Fig. 5**

**⚠FORSIKTIG:** Pass på å lukke glidelåsen etter at du har lagt batteriholderen (med batteri) i lommen.

Beltekroken på batteriholderen kan tas av ved å skru ut skruene.

► **Fig. 6:** 1. Skru 2. Beltekrok

## Bruke skjøteledningen

Hvis du tar batteriholderen ut av batterilommen, koble skjøteledningen mellom strømledningens kontakt og batteriholderen.

► **Fig. 7:** 1. Skjøteledning 2. Kontakt 3. Støpsel

**OBS:** Når du bruker skjøteledningen, må du passe på at du ikke mister batteriholderen i bakken.

## Bruke beltekroken på batteriholderen

Hvis du henger batteriholderen på midjebeltet, fest batteriholderens beltekrok på midjebeltet, og deretter kobler du kontakten til batteriholderen.

► **Fig. 8:** 1. Beltekrok 2. Batteriholder 3. Magebelte 4. Støpsel 5. Kontakt

**OBS:** For å forhindre at batteriholderen i faller ned ved et uhell, fest en stropp som bruker stroppehullet og sikre den.

Batteriholderen har en funksjon som forhindrer at den faller i bakken. Ved fjerning av batteriholderen fra beltet, trekk batteriholderen opp mens du presser på knappen for opplåsing.

► **Fig. 9:** 1. Åpneknapp

# FUNKSJONSBEKRIVELSE

## Av/på-knapp

Trykk på og hold inne strømknappen i noen sekunder for å slå på teppet. Du slår av teppet ved å trykke på og holde strømknappen inne igjen.

## Temperaturinnstilling

**⚠FORSIKTIG:** For å fortsette bruken, sett temperaturinnstillingen til "lav" (blå). Hvis varmedelen kommer i langvarig berøring med huden, er det en risiko for forbrenning ved lave temperaturer.

Det er tre temperaturinnstillinger (høy, middels, lav). Når du skrur på teppet, er temperaturen stilt til "høy". Hver gang du trykker på strømknappen, endres temperaturinnstillingen som vist i figuren. Fargen på strømknappen viser nåværende innstilling.

► **Fig. 10:** 1. Rød: "høy" 2. Hvit: "middels" 3. Blå: "lav"

## Indikere gjenværende batterikapasitet



### Kun for batterier med indikatoren

► **Fig. 11:** 1. Indikatorlamper 2. Kontrollknapp

Trykk på sjekk-knappen på batteriet for vise gjenværende batterikapasitet. Indikatorlampene lyser i et par sekunder.

Indikatorlamper			Gjenværende batterinivå
Tent	Av	Blinker	
			75 % til 100 %
			50 % til 75 %
			25 % til 50 %
			0 % til 25 %
			Lad batteriet. (Bare for 14,4 V og 18 V batterier)

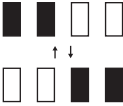

Indikatorlamper			Gjenværende batterinivå
 Tent	 Av	 Blinker	
 (Bare for 14,4 V og 18 V batterier)			Batteriet kan ha en feil.

**MERK:** Det angitte nivået kan avvike noe fra den faktiske kapasiteten alt etter bruksforholdene og den omgivende temperaturen.

## Batteribeskyttelsessystem

Enheten er utstyrt med et batterivernsystem. Dette systemet slår av strømmen automatisk til varmedelen for å forlenge levetiden til batteriet. Hvis gjenværende batterikapasitet er for lav, vil ikke jakken virke. Når du skruer på enheten, varmer strømmen opp varmedelene igjen, men den stopper like etterpå. I dette tilfellet, ta ut og lad batterikassetten opp igjen.

## Tilkobling av USB-enheter

**⚠️FORSIKTIG:** Bare koble til enheter som er kompatible med USB strømforsyningsport. Hvis du ikke gjør dette, kan det oppstå en feifunksjon i batteriholderen.

**OBS:** Før du kobler en USB-enhet til batteriholderen (med batteri), må du alltid ta en sikkerhetskopi av dataene på USB-minnet. Dette kan forårsake tap av dataene dine.

Batteriholderen (med batterikasset) kan brukes som en ekstern strømforsyning for USB-enheter.

Åpne dekslet og koble en USB-kabel (ikke medlevert) til strømforsyningsporten på batteriholderen. Så kobles den andre enden av kabelen til enheten og skru på bryteren ved siden av USB-porten.

Batteriholderen (med batterikassetten) leverer maksimalt DC 5 V, 2,4 A.

► **Fig.12:** 1. Deksel 2. Bryter

**MERK:** Batteriholderen kan kanskje ikke levere strøm til noen USB-enheter.

**MERK:** Når utstyret ikke er i bruk, eller etter lading, ta ut USB-kabelen og lukk dekslet.

**MERK:** Batteristrøm blir forbrukt når bryteren er skrudd på. Strømbryteren må alltid slås av når den ikke er i bruk.

**MERK:** Når du lader flere USB-enheter etter hverandre, vent i rundt 10 sekunder etter at opplading av den forrige enheten er fullført før du begynner å lade opp neste enhet.

## Brukseksempler

Hvis du fester trykknappene og stroppen på teppet, kan du bruke det til å varme opp skuldrene og midjen.

► **Fig.13**

► **Fig.14:** 1. Trykknapp 2. Stropp

► **Fig.15:** 1. Trykknapp 2. Stropp

**OBS:** Ikke bruk teppet som pute eller matte, da det kan skade varmeelementet inni teppet.

**OBS:** Når du bærer teppet på skuldrene eller rundt midjen, må du feste trykknappen eller stramme stroppen.

## VEDLIKEHOLD

**⚠️FORSIKTIG:** Forviss deg alltid om at teppet er slått av og batteriet tatt ut før du foretar inspeksjoner eller vedlikehold.

**⚠️FORSIKTIG:** Hvis teppet ikke kan skrues på eller det finnes en feil ved det fulladede batteriet, rengjør terminalene på batteriholderen og batteriet. Hvis teppet fremdeles ikke virker som det skal, stans bruken av det, og kontakt vårt autoriserte servicesenter.

**OBS:** Aldri bruk gasolin, bensin, tynner alkohol eller lignende. Det kan føre til misfarging, deformering eller sprekkdannelse.

For å opprettholde produktets SIKKERHET og PÅLITELIGHET, må reparasjoner, vedlikehold og justeringer utføres av autoriserte Makita servicesentre eller fabrikk servicesentre, og det må alltid brukes reservedeler fra Makita.

## Rengjøre teppet

- Koble batteriholderen (eller skjøteledningen) fra teppet før vask.
- Sørg for å oppbevare strømledningen i batterilommen, og lukk glidelåsen før vask.
- Følg instruksjonene på merket.
- Ikke vask jakken teppet sammen med andre klær. Dette kan forårsake at jakken blekner eller at fargen smitter av.
- Ikke bruk mykemiddel.
- Bruk alltid nøytralt vaskemiddel.
- Etter vask må du ta teppet ut av vaskemaskinen med én gang.

## Oppbevaring

Når det ikke er i bruk, koble batteriholderen fra teppet. Oppbevar teppet i oppbevaringsposen.

► **Fig.16:** 1. Oppbevaringspose

**OBS:** Teppet må ikke oppbevares sammen med gjenstander med skarpe kanter. Det kan skade teppet.

**OBS:** Ikke oppbevar batteriholderen og teppet sammen med et insektmiddel som inneholder naftalen eller kamfer. Det kan føre til at plastdelen og kabelisolasjon korroderer.

# VALGFRITT TILBEHØR

**⚠️ FORSIKTIG:** Det anbefales at du bruker dette tilbehøret eller verktøyet sammen med den Makita-maskinen som er spesifisert i denne håndboken. Bruk av annet tilbehør eller verktøy kan forårsake personskader. Tilbehør og verktøy må kun brukes til det formålet det er beregnet på.

Ta kontakt med ditt lokale Makita-servicesenter hvis du trenger mer informasjon om dette tilbehøret.

- Batteriholder
- Makita originalbatteri og lader

**MERK:** Enkelte elementer i listen kan være inkludert som standardtilbehør i verktøypakken. Elementene kan variere fra land til land.

## VAROITUS

Tärkeitä ohjeita. Säilytä tulevaa käyttöä varten.

- Kun et käytä laitetta, säilytä sitä seuraavasti:
  - Anna laitteen jäähtyä ennen viikkaamista.
  - Älä aseta esineitä laitteen päälle varastoinnin aikana.
- Tarkista säännöllisesti, näkykö laitteessa merkkejä kulumisesta tai vaurioista. Jos havaitset merkkejä laitteen väärinkäytöstä, palauta se toimittajalle tarkistettavaksi.
- Tätä laitetta ei ole tarkoitettu lääkintäkäyttöön sairaaloissa.
- Laite ei ole sopiva henkilöille, jotka eivät aisti lämpöä, ja muille erittäin herkille henkilöille, jotka eivät pysty reagoimaan ylikuumenemiseen.
- Alle kolmevuotiaat eivät saa käyttää tätä laitetta, koska he eivät pysty reagoimaan ylikuumenemiseen.
- Yli kolmevuotiaat pienet lapset saavat käyttää laitetta vain, jos vanhempi tai huoltaja on asettanut sen säätimet etukäteen tai lapselle on annettu riittävä opastus säätimien turvallisesta käytöstä.
- Kytöntä tai ohjausyksikköä ei saa päästää kastumaan pesun aikana ja kuivattaessa johto on sijoitettava niin, ettei kytkimeen tai säätimiin pääse valumaan vettä.
- Käyttäjille Euroopassa: Tätä laitetta voivat käyttää myös 8-vuotiaat tai sitä vanhemmat lapset sekä henkilöt, joiden fyysiset, sensoriset tai henkiset kyvyt ovat rajoittuneet tai joilla ei ole kokemusta tai tietoa laitteen käytöstä, jos he käyttävät laitetta valvotusti tai jos heille annetaan riittävät ohjeet laitteen käyttämiseksi turvallisella tavalla ja he ymmärtävät siihen liittyvät riskit. Lapset eivät saa leikkiä laitteella. Lapset eivät saa puhdistaa tai huoltaa laitetta ilman valvontaa.
- Käyttäjille muualla kuin Euroopassa: Tämä laite ei ole tarkoitettu sellaisten henkilöiden (lapset mukaan lukien) käytettäväksi, joiden fyysiset, sensoriset tai henkiset kyvyt tai kokemuksen tai tiedon puute estävät heitä käyttämästä laitetta turvallisesti, ellei heidän turvallisuudestaan vastaava henkilö valvo heitä tai opasta heitä laitteen käytössä. Lapsia tulee valvoa ja varmistaa, etteivät he pääse leikkimään laitteella.

- Jos havaitset alla listattuja oireita laitteen käytön aikana, riisu se välittömästi ja ota yhteyttä lääkäriin. Muutoin on olemassa lämpöuupumuksen tai lämpöhalvauksen riski.
  - Ensioireet:  
Kaikenlainen epämukavuus, voimakas hikoilu, niskakivut, pahoinvointi, huimaus tai väsymys.
  - Lämpöuupumuksen/-halvauksen oireet:  
Pahoinvointi ja oksentaminen, sykkivä päänsärky, huimaus ja väsymys, hikoilun puute, ihon punoittaminen, kuumuus ja kuivuminen, lihasheikkous tai krampit, nopea syke, nopea ja pinnallinen hengitys, muutokset käytöksessä, kuten sekaannus, hämmennys tai hoipertelu, tajuttomuus.

## TEKNISET TIEDOT

Malli:	CB100D	DCB200
Materiaali	Ulkopäällisy: 100 % polyesteria Eriste: 100 % polyesteria Vuori: 100 % polyesteria	
Lämpötilan säätöasetuksia	3	
Koko (P x L)	700 mm x 1 400 mm	
Nettopaino *	0,58 kg	

\* Likimääräinen paino ilman akkupidikettä, akkupakettia, jatkojohtoa ja säilytyspussia.

### Akkupidikkeen ja akkupaketin tekniset tiedot

USB-virransyöttöliitäntä	DC 5 V, 2,4 A, tyyppi A	
Nimellisjännite	DC 10,8 V – 12 V maks. DC 14,4 V DC 18 V	
Akkupaketti	10,8 V – 12 V maks.	BL1015 / BL1016 / BL1020B / BL1021B / BL1040B / BL1041B
	14,4 V	BL1415 / BL1415N / BL1430 / BL1430B / BL1440 / BL1450 / BL1460B
	18 V	BL1815 / BL1815N / BL1820 / BL1820B / BL1830 / BL1830B / BL1840 / BL1840B / BL1850 / BL1850B / BL1860B

- Jatkuvan tutkimus- ja kehitysohjelman vuoksi pidätämme oikeuden muuttaa tässä mainittuja teknisiä ominaisuuksia ilman ennakoilmoitusta.
- Tekniset ominaisuudet ja akku saattavat vaihdella maakohtaisesti.

**VAROITUS:** Käytä vain edellä eriteltyjä akkupaketteja. Muiden akkupakettien käyttäminen voi aiheuttaa loukkaantumisen ja/tai tulipalon.

### Akkupidikkeen ja peitteen yhdistelmät

Katso mahdolliset akkupidikkeen ja peitteen yhdistelmät alla olevasta taulukosta.

- Käytä 10,8 V – 12 V:n (maksimi) akkujen kanssa akkupidikettä "YL00000003" tai "YL00000023".
- Käytä 14,4 V tai 18 V:n akun kanssa akkupidikettä "YL00000004" tai "YL00000024".

Malli	Akku	Akkupidikkeen osanumero
CB100D	10,8 V – 12 V maks.	YL00000003 tai YL00000023
DCB200	14,4 V tai 18 V	YL00000004 tai YL00000024

**HUOMAA:** Saatavana oleva akkupidike vaihtelee maan mukaan.

# Käyttöaika

## CB100D

Lämpötila-asetus	Akkupaketti	
	BL1040B/BL1041B	
SUURI	4 tuntia	
KESKITASO	7,5 tuntia	
PIENI	14 tuntia	

## DCB200

Lämpötila-asetus	Akkupaketti	
	BL1460B	BL1860B
SUURI	6 tuntia	10 tuntia
KESKITASO	12 tuntia	20 tuntia
PIENI	23 tuntia	35 tuntia

- Ylläolevassa taulukossa kuvatut käyttöajat ovat vain viitteellisiä. Ne voivat vaihdella todellisiin käyttöaikoihin nähden.
- Käyttöajat voivat vaihdella akkutyypistä, lataustilasta ja käyttöolosuhteista johtuen.
- Akkupaketti saattaa vaihdella maakohtaisesti.

## Symbolit

Tuotteessa on käytetty seuraavia symboleja. Varmista, että tiedät niiden merkityksen ennen tuotteen käyttöä.

	Lue käyttöohje.
	Konepesu alle 30 °C hellävaraisella pesujaksolla.
	Älä valkaise.
	Älä väännä veden poistamiseksi.
	Älä silltä.
	Älä kuivapese kemiallisesti.
	Ei hyvin pienten lasten (0–3 vuotta) käyttöön.
	Neulojen asettaminen vaatteeseen kielletty.
	Rumpukuivaus alhaisessa lämmössä.
	Kuivaus narulla.
	Luokan III laite.



Koskee vain EU-maita  
Tuotteen asianmukainen hävittäminen  
Tämä merkintä ilmaisee, että tuotetta ei saa hävittää talousjätteenä EU-alueella. Hallitsemattoman jätteen hävityksen aiheuttamien ympäristö- ja terveyshaittojen välttämiseksi kierrätä tuote vastuullisesti, niin edistät samalla materiaalien uudelleen käyttöä. Palauta käytetty laite palautus- ja keräyspisteeseen tai tuotteen myyneelle jälleenmyyjälle. Tällöin tuote välitetään asianmukaisesti kierrätykseen.

## Käyttötarkoitus

Tämä laite on tarkoitettu vartalon lämpimänä pitämiseen kylmässä.

## TURVAVAROITUKSET

**VAROITUS:** Lue huolellisesti kaikki turvallisuusvaroitukset ja käyttöohjeet. Jos varoitusten ja ohjeiden noudattaminen laiminlyödään, seurauksena voi olla sähköisku, tulipalo ja/tai vakava vammautuminen.

## Säilytä varoitukset ja ohjeet tulevaa käyttöä varten.

Varoituksissa ja varoitoimissa käytetty termi "laite" tarkoittaa peitteen sekä akkupaketin sisältävän akkupidikkeen yhdistelmää.

### Yleiset turvallisuusohjeet

- Tätä laitetta ei suositella käytettäväksi lasten, vajaakykyisten tai lämmön tunnetta aistimattomien, kuten verenkiertohäiriöistä kärsivien henkilöiden toimesta.
- Älä käytä laitetta muulla kuin sille suunnitellulla tavalla.

- Älä käytä laitetta sen ollessa märkä.
- Älä käytä laitetta paljasta ihoa vasten.
- Mikäli tunnet olosi tavallisesta poikkeavaksi, kytke laite irti virransyötöstä ja irrota akkupidike välittömästi.
- Älä anna virtajohdon ja jatkojohdon jäädä puristuksiin. Vaurioitunut johto voi aiheuttaa sähköiskun tai tulipalon.
- Mikäli havaitset mitä tahansa epänormaalia toimintaa, ota yhteys paikalliseen huoltoliikkeeseen korjausta varten.
- Älä aseta takkiin neuloja tai vastaavia teräviä esineitä. Ne voivat vahingoittaa sisäistä sähköjohdotusta.
- Säilytä hoito-ohjetarrat ja arvokilpi. Jos ne ovat lukukelvottomat tai häviävät, ota yhteys valtuutettuun huoltoliikkeeseen korjausta varten.
- Valitse tarkoitukseen soveltuva lämpötila-asetus käyttöympäristön mukaan jatkuvan käytön olettamuksella.
- Akkupakettia, akkupidikettä ja liittimiä ei saa päästää kastumaan pesun ja kuivauksen aikana.
- Pienet lapset saavat käyttää laitetta vain, jos vanhempi tai huoltaja on asettanut sen säätimet etukäteen tai lapselle on annettu riittävä opastus säätimien turvallisesta käytöstä.
- Älä pidä lämmityselementtiä samaa ihon osaa vasten pitkää aikoa. Ihokosketuksessa pitkään oleva lämmityselementti voi aiheuttaa lieviä palovammoja jo suhteellisen pienessäkin lämpötilassa (40–60 °C).
- Lopeta laitteen käyttö, jos se tuntuu kuumalta.
- Älä koskaan käytä laitetta nukkuessasi.
- Lämpöhalvauksen välttämiseksi kytke vaateen lämpö pois, kun siirryt selvästi aiempaa lämpimämpään ympäristöön.
- Älä paina peitteeseen neuloja.
- Poista akut laitteesta ennen lataamista.
- Poista loppuun käytetyt akut laitteesta ja hävitä ne turvallisesti.
- Irrota akkupidike peitteestä, kun sitä ei käytetä.
- Irrota akut akkupidikkeestä ennen laitteen asettamista varastoon.
- Älä kytke syöttönapoja oikosulkuun.
- Älä käytä laitetta avotulen lähellä tai paikoissa, joissa on räjähdysvaara esimerkiksi syttyvien nesteiden, kaasujen tai pölyn takia.
- Älä käytä tätä laitetta lemmikkien kanssa. Pidä laite poissa lemmikkien ulottuvilta.
- Älä heittele tai pyöritä laitetta.
- Älä aseta raskaita esineitä laitteen päälle.
- Älä käytä laitetta peite taitettuna.
- Varo, etteivät johto tai peite jää kiinni liikkuviin kalusteisiin, kuten säädettävän tuolin tai vuoteen mekanismiin.
- Älä koskaan käytä laitetta yhdessä muiden lämmityslaitteiden kanssa.

#### Peseminen

- Kun peset peitettä, noudata sen hoito-ohjemerkinäköjä.

- Irrota akkupidike, jatkojohto ja akkupaketti ennen peitteen puhdistamista. Aseta virtajohto akkutaskuun ja sulje sen vetoketju.

#### Työskentelyalueen turvallisuus

- Pidä työskentelyalue puhtaana ja hyvin valaistuna. Sotkuiset ja pimeät tilat lisäävät onnettomuusriskiä.

#### Sähköturvallisuus

- Älä jätä laitetta sateeseen tai kosteisiin olosuhteisiin. Laitteen sisään päässyt vesi voi lisätä sähköiskun vaaraa.
- Älä käsittele virtajohtoa huonosti tai käytä sitä väärin. Älä koskaan kannata tai vedä peitettä virtajohdosta tai irrota sitä virransyötöstä virtajohdosta vetämällä. Älä anna virtajohdon joutua kosketukseen kuumuuden, öljyn tai terävien reunojen kanssa.
- Älä liitä virtalähdettä USB-liitäntään. Muussa tapauksessa voi seurauksena olla tulipalovaara. USB-liitäntä on tarkoitettu vain pienjännitelaitteen lataukseen.
- Aseta USB-liitäntään aina suoja, kun pienjännitelaitteita ei ole latauksessa.
- Älä laita USB-virransyöttöliitäntään nauvoja, johtoja jne. Muutoin seurauksena saattaa olla oikosulku, savuamista ja tulipalo.
- Älä käsittele virtajohtoa ja akkua märin tai rasvaisin käsin.
- Älä käytä laitetta, jos virtajohto tai virtapistoke on vaurioitunut.
- Käytä aina Makitan määrittysten mukaista akkupakettia ja akkupidikettä.
- Älä jätä mitään virtajohtoja irti kytketyiksi akkuvirran syötön aikana. Muussa tapauksessa pienet lapset voivat laittaa jännitteellisen johdon suuhunsa, jonka seurauksena on tapaturmia.
- Älä kytke akkupidikkeen pistoketta muihin laitteisiin kuin Makitan määrittysten mukaisiin tuotteisiin.

#### Henkilöturvallisuus

- Pysytkää valppaana, tarkkaile mitä olet tekemässä ja käytä yleistä maalaisjärkeä laitteen käytön aikana. Älä käytä laitetta väsyneenä tai huumeiden, alkoholin tai lääkityksen vaikutuksen alaisena. Hetkellisenkin varomattomuus laitteen käytön aikana voi johtaa vakavaan henkilövahinkoon.

#### Laitteen käyttö ja ylläpito

- Älä käytä laitetta, jos se ei käynnisty ja sammuu kytkimistä. Laitte, jota ei voi ohjata kytkimellä, on vaarallinen, ja se täytyy korjata.
- Pidä huolta laitteesta. Tarkista osien eheys sekä kaikki muu sellainen, joka voi vaikuttaa laitteen toimintaan. Jos laite on vahingoittunut, korjauta se ennen käyttöä.
- Käytä laitetta näiden ohjeiden mukaisesti, ja ota myös huomioon työolosuhteet ja suoritettavan työn laatu. Laitteen käyttö tarkoitukseen, joihin sitä ei ole suunniteltu, voi aiheuttaa vaaratilanteen.
- Jos johtosulake on lauennut, palauta laite valtuutettuun huoltoon korjattavaksi.

## Akkukäyttöisen työkalun käyttö ja hoito

1. **Lataa akkua vain valmistajan määrittämällä laturilla.** Tietyille akkupaketille sopiva laturi voi aiheuttaa tulipalovaaran, jos sitä käytetään muuntyyppisten akkupaketin yhteydessä.
2. **Käytä sähkötyökaluja vain määristysten mukaisten akkujen kanssa.** Muuntyyppisten akkujen käyttäminen voi aiheuttaa loukkaantumistai tulipalovaaran.
3. **Kun akku ei ole käytössä, säilytä se erillään metalliesineistä, kuten paperiliittimistä, kolikoista, avaimista, nautoista, ruuveista ja muista pienistä metalliesineistä, jotka voivat yhdistää akun navat.** Akun napojen oikosulkeminen voi aiheuttaa palovamman tai tulipalon.
4. **Akusta voi vuotaa nestettä, jos sitä käsitellään väärin. Vältä kosketusta. Jos nestettä pääsee iholle vahingossa, huuhtele iho vedellä. Jos nestettä pääsee silmiin, hakeudu lääkärin hoitoon.** Ulos purkautunut akkuneste voi ärsyttää ihoa tai aiheuttaa palovammoja.
5. **Älä käytä viallista tai muunneltua akkua tai työkalua.** Vialliset tai muunnellut akut voivat toimia odottamattomasti aiheuttamalla tulipalo-, räjähdys- tai tapaturmavaaran.
6. **Älä altista akkua tai työkalua tulelle tai äärimmäisille lämpötiloille.** Altistus tulelle tai yli 130 °C lämpötiloille voi aiheuttaa räjähdyksen.
7. **Noudata kaikkia latausohjeita, äläkä lataa akkua tai työkalua ohjeissa määritettyjen lämpötilarajojen ulkopuolella.** Väärin tai ohjeissa määritettyjen lämpötilarajojen ulkopuolella suoritettu lataus voi aiheuttaa akkuvaurion ja kasvattaa tapaturmavaaraa.

## Akkupakettia koskevia tärkeitä turvaohjeita

1. Ennen akun käyttöönottoa tutustu kaikkiin laturissa (1), akussa (2) ja akkukäyttöisessä tuotteessa (3) oleviin varoitusteksteihin.
2. Älä pura akkua.
3. Jos akun toiminta-aika lyhenee merkittävästi, lopeta akun käyttö. Seurauksena voi olla ylikuumeneminen, palovammoja tai jopa räjähdys.
4. Jos akkunestettä pääsee silmiin, huuhtele puhtaalla vedellä ja hakeudu välittömästi lääkärin hoitoon. Akkuneste voi aiheuttaa näön menetyksen.
5. Älä oikosulje akkua.
  - (1) Älä koske akun napoihin millään sähköä johtavalla materiaalilla.
  - (2) Vältä akun oikosulkemista äläkä säilytä akkua yhdessä muiden metalliesineiden, kuten nauhojen, kolikoiden ja niin edelleen kanssa.
  - (3) Älä aseta akkua alttiiksi vedelle tai sateelle.

Oikosulku voi aiheuttaa virtapiikin, ylikuumenemista, palovammoja tai laitteen rikkoontumisen.

6. **Älä säilytä työkalua ja akkua paikassa, jossa lämpötila voi nousta 50 °C:een tai sitäkin korkeammaksi.**
7. **Älä hävitä akkua polttamalla, vaikka se olisi pahoin vaurioitunut tai täysin loppuun kulunut. Avotuli voi aiheuttaa akun räjähtämisen.**
8. **Varo kolhimasta tai pudottamasta akkua.**
9. **Älä käytä viallista akkua.**
10. **Sisältyvät litium-ioni-akkuja koskevat vaarallisten aineiden lainsäädännön vaatimukset.** Esimerkiksi kolmansien osapuolten huoltaliikkeiden tulee kaupallisissa kuljetuksissa noudattaa pakkaamista ja merkintöjä koskevia erityisvaatimuksia. Lähetetävän tuotteen valmistelu edellyttää vaarallisten aineiden asiantuntijan neuvontaa. Huomioi myös mahdollisesti yksityiskohtaisemmat kansalliset määräykset  
Akun avoimet liittimet tulee suojata teipillä tai suojuksella ja pakkaaminen tulee tehdä niin, ettei akku voi liukua pakkauksessa.
11. **Kun akkupaketti on hävitettävä, poista se laitteesta ja hävitä se turvallisesti. Hävitä akku paikallisten määräysten mukaisesti.**
12. **Käytä akkua vain Makitan ilmoittamien tuotteiden kanssa.** Akkujen asentaminen yhteensopimattomiin tuotteisiin voi aiheuttaa tulipalon, liiallisen ylikuumenemisen, räjähdyksen tai akkunestevuotoja.
13. **Jos laitetta ei käytetä pitkään aikaan, akku on poistettava laitteesta.**

## SÄILYTÄ NÄMÄ OHJEET.

**⚠HUOMIO:** Käytä vain alkuperäisiä Makita-akkuja. Muiden kuin aitojen Makita-akkujen, tai mahdollisesti muutettujen akkujen käyttö voi johtaa akun murtumiseen ja aiheuttaa tulipaloja, henkilö- ja omaisuusvahinkoja. Se mitätöi myös Makita-tökalun ja -laturin Makita-takuun.

## Vihjeitä akun käyttöön pidentämiseksi

1. Lataa akku ennen kuin se purkautuu täysin. Lopeta aina työkalun käyttö ja lataa akku, jos huomaat työkalun tehon vähenevän.
2. Älä koskaan lataa uudestaan täysin ladattua akkua. Ylilataaminen lyhentää akun käyttöikää.
3. Lataa akku huoneen lämpötilassa välillä 10 °C - 40 °C. Anna kuumen akku jäähtyä ennen lataamista.
4. Lataa akkupaketti, jos et käytä sitä pitkään aikaan (yli kuusi kuukautta).

# OSIEN KUVAUS

## Akkupidike (lisävaruste)

### ► Kuva1

1	Akkupidike (10,8 V – 12 V maks.)	2	Akkupidike (14,4 V / 18 V)	3	Vyökoukku	4	Hihnareikä
---	----------------------------------	---	----------------------------	---	-----------	---	------------

### ► Kuva2

1	Virtajohto	2	Akkutasku	3	Virtapainike	4	Lämmityselementti (sisällä)
5	Jatkojohto	-	-	-	-	-	-

# ASENNUS

## Akun asentaminen ja irrottaminen

**▲HUOMIO:** Sammuta laite aina ennen akun asentamista tai irrottamista.

**▲HUOMIO:** Pidä akkupidikkeestä ja akusta tiukasti kiinni akun asentamisen tai irrottamisen aikana. Jos akku tai akkupidike putoaa käsistäsi, ne voivat vaurioitua ja/tai aiheuttaa tapaturmia.

► **Kuva3:** 1. Punainen merkivalo 2. Painike 3. Akkupaketti 4. Akkupidike (lisävaruste)

Akku liitetään paikalleen sovitamalla akun kieleke rungon uraan ja työntämällä se sitten paikalleen. Työnnä akku pohjaan asti niin, että kuulet sen napsahavan paikalleen. Jos painikkeen yläpuolella näkyy punainen ilmaisin, akku ei ole lukkiutunut täysin paikalleen.

Irrota akku painamalla akun etupuolella olevaa painiketta ja vetämällä akku ulos akkupidikkeestä.

**▲HUOMIO:** Työnnä akku aina pohjaan asti, niin että punainen ilmaisin ei enää näy. Muussa tapauksessa akku voi pudota akkupidikkeestä ja aiheuttaa käyttäjään tai sivullisiin kohdistuvia henkilövahinkoja.

**▲HUOMIO:** Älä käytä voimaa akun asennuksessa. Jos akku ei asetu paikalleen helposti, se on väärässä asennossa.

## Akkupidikkeen kiinnitys

Ota virtajohto ulos akkutaskusta ja kytke sen liitin akkupidikkeen pistokkeeseen.

► **Kuva4:** 1. Virtajohto 2. Liitin 3. Pistoke

## Akkutasku

Akkupidikkeen (ja akkupaketin) voi varastoida akkutaskuun. Ota virtajohto ulos akkutaskusta ja kytke sen liitin akkupidikkeen pistokkeeseen. Aseta sitten akkupidike (ja akkupaketti) akkutaskuun ja sulje vetoketju.

► **Kuva5**

**▲HUOMIO:** Kun akkupidike (ja akkupaketti) on asetettu taskuun, varmista, että vetoketju on kiinni.

Akkupidikkeen vyökoukun voi kytkeä irti ruuvit irrottamalla.

► **Kuva6:** 1. Ruuvi 2. Vyökoukku

## Jatkojohdon käyttäminen

Jos sijoitat akkupidikkeen muualle kuin akkutaskuun, kytke jatkojohto virtajohdon liittimen ja akkupidikkeen pistokkeen väliin.

► **Kuva7:** 1. Jatkojohto 2. Liitin 3. Pistoke

**HUOMAUTUS:** Kun käytät jatkojohtoa, käsittele akkupidikettä varovasti, ettei se pääse putoamaan vahingossa.

## Akkupidikkeen vyökoukun käyttäminen

Jos asetat akkupidikkeen vyöllesi, kiinnitä akkupidikkeen vyökoukku vyöhösi ja kytke sitten liitin akkupidikkeen pistokkeeseen.

► **Kuva8:** 1. Vyökoukku 2. Akkupidike 3. Vyö 4. Pistoke 5. Liitin

**HUOMAUTUS:** Kiinnitä hihna hihnareikään ja kiinnitä akkupidike siihen sen tahattoman putoamisen välttämiseksi.

Akkupidikkeessä on liuquestoiminto. Kun akkupidike irrotetaan vyöstä, vedä akkupidikettä ylös painamalla samanaikaisesti vapautuspainiketta.

► **Kuva9:** 1. Vapautuspainike



# TOIMINTOJEN KUVAUS

## Virtapainike

Kytke peite pois päältä pitämällä virtapainiketta painetuna muutama sekunti. Katkaise virta painamalla virtapainiketta uudelleen ja pitämällä sitä painettuna.

## Lämpötilan säätö

**▲HUOMIO:** Aseta jatkuvassa käytössä lämpötila-asetus ”pienelle” (siniselle). Ihokosketuksessa pitkään oleva lämmityselementti voi aiheuttaa lieviä palovammoja jo pienessäkin lämpötilassa.

Lämpötila-asetuksia on kolme (suuri, keskiasetus ja pieni). Kun kytket peitteen päälle, lämpötila-asetus on ”suuri”. Aina kun painat virtapainiketta, lämpötila-asetus muuttuu kuvan mukaisesti. Virtapainikkeen väri ilmaisee käytössä olevan asetuksen.



























► **Kuva10:** 1. Punainen: ”suuri” 2. Valkoinen: ”keskiasetus” 3. Sininen: ”pieni”

## Akun jäljellä olevan varustason ilmaisin

*Vain akkupaketeille ilmaisimella*

► **Kuva11:** 1. Merkkivalot 2. Tarkistuspainike

Painamalla tarkistuspainiketta saat näkyviin akun jäljellä olevan varauksen. Merkkivalot palavat muutaman sekunnin ajan.

Merkkivalot			Akussa jäljellä olevan varaus
 Palaava	 Pois päältä	 Viilkku	
			75% - 100%
			50% - 75%
			25% - 50%
			0% - 25%
			Lataa akku. (Ainoastaan 14,4 V ja 18 V akuille)
 	 	 	Akussa on saattanut olla toimintahäiriö. ↑ ↓  

**HUOMAA:** Ilmoitettu varaustaso voi erota hieman todellisesta varaustasosta sen mukaan, millaisissa oloissa ja missä lämpötilassa laitetta käytetään.

## Akun suojausjärjestelmä

Laitte on varustettu akun suojausjärjestelmällä. Tämä järjestelmä pidentää akun käyttöikää katkaisemalla automaattisesti lämmitysosien virran. Laitte ei toimi jos akun jäljellä oleva varaus on liian alhainen. Kun kytket laitteen päälle, lämmitysosat alkavat saada virtaa, mutta virransyöttö lakkaa pian. Irrota tässä tilanteessa akku ja lataa se.

## USB-laitteiden liitäntä

**▲HUOMIO:** Liitä ainoastaan USB-virransyöttöliitäntään kanssa yhteensopivia laitteita. Muussa tapauksessa voi seurauksena olla akkupidikkeen käyttöhäiriöitä.

**HUOMAUTUS:** Ennen USB-laitteen liittämistä akkupidikkeeseen (akulla), varmuuskopioi aina USB-laitteessa olevat tiedot. Muussa tapauksessa voi seurauksena olla tietojesi häviäminen.

Akkupidikettä (ja akkupakettia) voi käyttää USB-laitteiden ulkoisena virtalähteenä.

Avaa suoja ja liitä USB-johto (ei sisälly toimitukseen) akkupidikkeen virransyöttöliitäntään. Tämän jälkeen liitä johdon toinen pää laitteeseen ja käynnistä USB-liitäntään viereissä olevalla kytkimellä.

Akkupidike (ja akkupaketti) syöttää DC 5 V, 2,4 A -virtaa (maksimissaan).

► **Kuva12:** 1. Suoja 2. Kytkin

**HUOMAA:** Akkupidike ei syötä virtaa tietyille USB-laitteille.

**HUOMAA:** Latauksen jälkeen tai jos liitäntä ei ole käytössä, irrota USB-johto ja peitä liitäntä suojalla.

**HUOMAA:** Akkuvirtaa kulutetaan kytkimen ollessa päällä. Kytke aina kytkin pois päältä, kun laitetta ei käytetä.

**HUOMAA:** Jos lataat useita USB-laitteita peräkkäin, odota noin 10 sekuntia kunkin latauksen päätyttyä ennen kuin alat ladata seuraavaa laitetta.

## Käyttöesimerkkejä

Kiinnittämällä painonapit ja hihnan peitteeseen voit käyttää peitettä olkapäiden ja vyötärön lämmittämiseen.

► **Kuva13**

► **Kuva14:** 1. Painonappi 2. Hihna

► **Kuva15:** 1. Painonappi 2. Hihna

**HUOMAUTUS:** Älä käytä peitettä pehmusteena tai mattona, jotta sen sisällä oleva lämmityselementti ei vahingoitu.

**HUOMAUTUS:** Kun pidät peitettä hartiollasi tai vyötärölläsi, kiinnitä painonappi tai kiristä hihna.

## KUNNOSSAPITO

**⚠️HUOMIO:** Varmista aina ennen tarkastusta tai ylläpitotoimia, että peite on sammutettu ja akkupaketti irrotettu.

**⚠️HUOMIO:** Jos peite ei kytkeydy päälle tai jos havaitset mitä tahansa vikoja täyteen ladatulla akkupaketilla, puhdista akkupidikkeen ja akkupaketin liitännät. Jos peite ei edelleenkään toimi oikein, lopeta sen käyttö ja ota yhteys valtuutettuun huoltoliikkeeseen.

**HUOMAUTUS:** Älä koskaan käytä bensiiniä, ohenteita, alkoholia tai tms. aineita. Muutoin pinta voi halkeilla tai sen värit ja muoto voivat muuttua. Muutoin laitteeseen voi tulla värjäytyimiä, muodon vääristymiä tai halkeamia.

Tuotteen TURVALLISUUDEN ja LUOTETTAVUUDEN takaamiseksi korjaukset, muut huoltotyöt ja säädöt on teetettävä Makitan valtuutetussa huoltopisteessä Makitan varaosia käyttäen.

### Peitteen puhdistaminen

- Irrota akkupidike (tai jatkojohto) peitteestä ennen pesemistä.
- Varmista ennen pesemistä, että virtajohto on akkutaskussa ja sulje akkutaskun vetoketju.
- Noudata pesuohjeita.
- Älä pese peitettä muiden vaatteiden kanssa. Muussa tapauksessa se voi värjäytyä tai sen väri muuttua.
- Älä käytä pehmentintä.
- Käytä vain neutraalia pesuainetta.
- Poista peite pesukoneesta heti, kun pesuohjelma on valmis.

### Säilytys

Irrota akkupidike peitteestä, kun sitä ei käytetä. Varastoi peite sen säilytyspussissa.

► **Kuva16:** 1. Säilytyspussi

**HUOMAUTUS:** Älä varastoi peitettä teräväreunaisten esineiden kanssa. Muussa tapauksessa peite voi vaurioitua.

**HUOMAUTUS:** Älä varastoi akkupidikettä ja peitettä naftaleenia tai kamferia sisältävien hyönteiskarkotteiden kanssa. Se saattaa syövyttää muoviosia ja johtoeristeitä.

## LISÄVARUSTEET

**⚠️HUOMIO:** Seuraavia lisävarusteita tai laitteita suositellaan käytettäväksi tässä ohjeessa kuvatun Makita-työkalun kanssa. Muiden lisävarusteiden tai laitteiden käyttö voi aiheuttaa henkilövahinkoja. Käytä lisävarusteita ja -laitteita vain niiden käyttötarkoituksen mukaisesti.

Jos tarvitset apua tai yksityiskohtaisempia tietoja seuraavista lisävarusteista, ota yhteys paikalliseen Makitan huoltoon.

- Akkupidike
- Aito Makitan akku ja laturi

**HUOMAA:** Jotkin luettelossa mainitut varusteet voivat sisältyä työkalun toimitukseen vakiovarusteina. Ne voivat vaihdella maittain.

## BRĪDINĀJUMS

Svarīgi norādījumi. Glabājiet, lai varētu lietot vēlāk.

- Kad neizmantojat, uzglabājiet, kā norādīts tālāk.
  - Pirms salocīšanas ļaujiet atdzist.
  - Neburziet izstrādājumu, glabāšanas laikā uz tā novietojot priekšmetus.
- Regulāri pārbaudiet izstrādājumu, vai tam nav nodiluma vai bojājumu pazīmju. Ja ir šādas pazīmes vai izstrādājums ir nepareizi lietots, atdodiet to piegādātājam turpmākai izmantošanai.
- Šis izstrādājums nav paredzēts medicīniskai izmantošanai slimnīcās.
- Šo izstrādājumu nedrīkst lietot siltumnejūtīgas personas vai citas neaizsargātas personas, kas nespēj reaģēt uz pārkaršanu.
- Bērni, kas jaunāki par trim gadiem, nedrīkst izmantot šo izstrādājumu, jo viņi nespēj reaģēt uz pārkaršanu.
- Bērni, kam ir trīs gadi un vairāk, nedrīkst izmantot šo izstrādājumu, ja vien vecāks vai aizbildnis nav iepriekš iestatījis vadības iekārtas vai ja bērns ir pareizi apmācīts, kā droši izmantot vadības iekārtas.
- Slēdzis vai vadības vienība nedrīkst mazgāšanas laikā kļūt slapji, un žāvēšanas laikā vadām jābūt tā novietotam, lai nodrošinātu, ka ūdens neieplūst slēdzī vai vadības ierīcē.
- Lietotājiem Eiropā: šo izstrādājumu drīkst izmantot bērni no 8 gadu vecuma un personas ar samazinātām fiziskām, uztveres vai psihiskām spējām, vai kam trūkst pieredzes un zināšanu, ja tām nodrošināta uzraudzība un sniegti norādījumi par izstrādājuma drošu izmantošanu un ja ir izprasti saistītie apdraudējumi. Bērni nedrīkst spēlēties ar izstrādājumu. Tīrīšanu un apkopi nedrīkst veikt bērni bez uzraudzības.
- Lietotājiem ārpus Eiropas: šo izstrādājumu nedrīkst izmantot personas (īpaši bērni) ar samazinātām fiziskām, uztveres vai psihiskām spējām, kā arī nepieredzējušas personas un personas, kas nepārzina ierīci, ja vien uzraudzību nenodrošina vai norādījumus par izstrādājuma izmantošanu nesniedz persona, kas atbildīga par iepriekš minēto personu drošību. Bērni ir jāuzrauga, lai tie nerotaļātos ar izstrādājumu.

- Ja ierīces izmantošanas laikā konstatējat tālāk norādītos simptomus, nekavējoties noņemiet to un konsultējieties ar ārstu. Citādi pastāv karstuma nespēka un karstuma dūriena risks.
  - Pirmās pazīmes: diskomforts; spēcīga svīšana; sāpes kaklā; slikta dūša; reibonis vai miegainība.
  - Karstuma nespēka/karstuma dūriena simptomi: slikta dūša un vemšana; pulsējošas galvassāpes; reibonis vai miegainība; nav novērojama svīšana; sarkana, karsta un sausa āda; muskuļu vājums vai krampji; paātrināta sirdsdarbība; sekla elpa; uzvedības izmaiņas, piemēram, apjukums, dezorientācija vai streipuļošana; bezsamaņa.

## SPECIFIKĀCIJAS

Modelis:	CB100D	DCB200
Materiāls	Ārējais: 100 % poliesteris Polsterējums: 100 % poliesteris Odere: 100 % poliesteris	
Temperatūras regulēšanas pakāpes	3	
Izmērs (G. x P.)	700 mm x 1 400 mm	
Neto svars*	0,58 kg	

\* Aptuvenais svars bez akumulatoru turētāja, akumulatora kasetnes, pagarinātāja un glabāšanas somas.

### Akumulatoru turētāja un akumulatora kasetnes tehniskie dati

USB strāvas apgādes pieslēgvietā	Līdzstrāva 5 V, 2,4 A, A tips	
Nominālais spriegums	Līdzstrāva 10,8 V–12 V maks. Līdzstrāva 14,4 V Līdzstrāva 18 V	
Akumulatora kasetne	Maks. 10,8–12 V	BL1015 / BL1016 / BL1020B / BL1021B / BL1040B / BL1041B
	14,4 V	BL1415 / BL1415N / BL1430 / BL1430B / BL1440 / BL1450 / BL1460B
	18 V	BL1815 / BL1815N / BL1820 / BL1820B / BL1830 / BL1830B / BL1840 / BL1840B / BL1850 / BL1850B / BL1860B

- Mūsu pētniecības un izstrādes programmas darbs nemitīgi turpinās, tāpēc šeit dotās specifikācijas var mainīties bez brīdinājuma.
- Specifikācijas un akumulatora kasetne dažādās valstīs var atšķirties.

**⚠ BRĪDINĀJUMS:** Izmantojiet vienīgi iepriekš norādītās akumulatora kasetnes. Cita tipa akumulatora kasetņu izmantošana var radīt traumu un/vai aizdegšanās risku.

### Akumulatoru turētāja un segas kombinācija

Informāciju par akumulatoru turētāja un segas kombināciju skatiet tabulā tālāk.

- Akumulatoriem, kuru maksimālais spriegums ir no 10,8 V līdz 12 V, izmantojiet akumulatoru turētāju YL00000003 vai YL00000023.
- Akumulatoriem, kuru spriegums ir 14,4 V vai 18 V, izmantojiet akumulatoru turētāju YL00000004 vai YL00000024.

Modelis	Akumulators	Akumulatora turētāja detaļas numurs
CB100D	Maks. 10,8–12 V	YL00000003 vai YL00000023
DCB200	14,4 V vai 18 V	YL00000004 vai YL00000024

**PIEZĪME:** Pieejamie akumulatoru turētāji dažādās valstīs ir atšķirīgi.

## Darbības laiks

### CB100D

Temperatūras iestatījums	Akumulatora kasetne	
	BL1040B / BL1041B	
LIELS	4 stundas	
VIDĒJS	7,5 stundas	
MAZS	14 stundas	

### DCB200

Temperatūras iestatījums	Akumulatora kasetne	
	BL1460B	BL1860B
LIELS	6 stundas	10 stundas
VIDĒJS	12 stundas	20 stundas
MAZS	23 stundas	35 stundas

- Tabulā iepriekš norādītie darbības laiki ir aptuvenas vērtības. Tie var atšķirties no faktiskajiem darbības laikiem.
- Darbības laiks var būt atšķirīgs atkarībā no akumulatora veida, uzlādes statusa un lietošanas apstākļiem.
- Akumulatora kasetne dažādās valstīs var atšķirties.

## Simboli

Izstrādājumam tiek izmantoti dažādi no tālāk norādītajiem simboliem. Pirms izmantošanas pārlicinieties, vai pareizi izprotat to nozīmi.

	Izlasiet lietošanas rokasgrāmatu.
	Mazgāt veļas mazgājamajā mašīnā maigajā mazgāšanas ciklā temperatūrā līdz 30 °C.
	Nebalināt.
	Neizgrieziet.
	Negludināt.
	Sausā tīrīšana nav atļauta.
	Nedrīkst izmantot mazi bērni (0–3 gadi).
	Neiespraudiet kniepadatas.
	Žāvēšana žāvētājā zemā temperatūrā.
	Žāvēt uz auklas.
	III klases ierīce.



Tikai ES valstīm  
Šī izstrādājuma pareiza likvidēšana  
Šis marķējums norāda, ka šo izstrādājumu nedrīkst izmest kopā ar citiem mājtsaimniecības atkritumiem visā ES. Lai novērstu nevēlamu kaitējumu videi vai cilvēku veselībai, ko nodara nekontrolēta atkritumu likvidēšana, pārstrādājiet izstrādājumu atbilstīgi, lai veicinātu materiālo resursu ilgtspējīgu atkārtotu izmantošanu. Lai atdotu atpakaļ lietoto ierīci, lūdzu, izmantojiet atpakaļ atdošanas un savākšanas sistēmas vai sazinieties ar mazumtirgotāju, pie kura izstrādājums ir iegādāts. Tas var nodot šo izstrādājumu videi nekaitīgai pārstrādei.

## Paredzētā lietošana

Šī ierīce ir paredzēta ķermeņa sildīšanai aukstā vidē.

## DROŠĪBAS BRĪDINĀJUMI

**▲BRĪDINĀJUMS:** Izlasiet visus drošības brīdinājumus un visus norādījumus. Brīdinājumu un norādījumu neievērošanas gadījumā var rasties elektriskās strāvas trieciens, ugunsgrēks un/vai nopietnas traumas.

## Glabājiet visus brīdinājumus un norādījumus, lai varētu tajos ieskatīties turpmāk.

Apzīmējums „ierīce” šajā instrukcijā aprakstītajos brīdinājumos un piesardzības pasākumos attiecas uz segu un uz akumulatoru turētāju ar akumulatora kasetni.

### Vispārīgi drošības brīdinājumi

- Šo ierīci nevajadzētu izmantot bērniem, personām ar invaliditāti, siltumnejūtīgām personām, piemēram, personām, kam ir slihta asinsrite.

- Izmantojiet šo ierīci tikai paredzētajam mērķim.
- Šo ierīci aizliegts izmantot, ja tā ir mitra.
- Nelieciet ierīci uz kailas miesas.
- Ja sajūtat kaut ko neparastu, nekavējoties izslēdziet ierīci un izņemiet akumulatoru turētāju.
- Gādājiet, lai strāvas apgādes kabelis un pagarinātājs nebūtu saspiesti. Bojāts kabelis var izraisīt elektriskās strāvas triecienu vai ugunsgrēku.
- Ja konstatējat novirzi no normas, sazinieties ar vietējo servisa centru par remonta veikšanu.
- Neizmantojiet kniepatadas vai līdzīgus priekšmetus. Tādējādi varat sabojāt iekšpusē esošo elektroinstalāciju.
- Saglabājiet apkopes marķējumus un datu plāksnīti. Ja tie kļūst nesalasāmi vai nozūd, sazinieties ar savu vietējo servisa centru un vienojieties par remontu.
- Ilgstošai lietošanai izvēlieties izmantošanas videi piemērotu temperatūras iestatījumu.
- Mazgāšanas uz žāvēšanas laikā akumulatora kasetne, akumulatoru turētājs un savienotāji nedrīkst kļūt mitri.
- Mazi bērni nedrīkst izmantot šo izstrādājumu, ja vien vecāks vai aizbildnis nav iepriekš iestājis vadības iekārtas vai ja bērns ir pareizi apmācīts, kā droši izmantot vadības iekārtas.
- Raugieties, lai sildošā daļa ilgāku laiku nepiešķaras vienai un tai pašai ādas zonai. Ja sildošā daļa ilgāku laiku pieskaras vienai un tai pašai ādas zonai, pastāv zemas temperatūras apdeguma risks, pat ja temperatūra ir salīdzinoši zema (no 40 līdz 60 °C).
- Pārtrauciet ierīces izmantošanu, ja tā ir karsta.
- Nekad neizmantojiet ierīci gulēšanas laikā.
- Lai izvairītos no siltumdūriena iespējamības, atvienojiet apgāderu, kad pārvietojaties uz vidi ar ievērojami augstāku temperatūru.
- Nespraudiet segā kniepatadas.
- Pirms uzlādes izņemiet no ierīces akumulatorus.
- Izņemiet no ierīces izlietotos akumulatorus un tos droši utilizējiet.
- Kad neizmantojat ierīci, atvienojiet akumulatoru turētāju no segas.
- Pirms ierīces glabāšanas izņemiet akumulatorus no akumulatoru turētāja.
- Neslēdziet elektroapgādes izvodus īsslēgumā.
- Nelietojiet ierīci sprādzienbīstamā vidē, piemēram, uzliesmojošu šķidrums, gāzu vai putekļu tuvumā.
- Nelietojiet šo ierīci lolojumdzīvniekiem. Glabājiet šo ierīci lolojumdzīvniekiem nepieejamā vietā.
- Nemetiet un nerullējiet šo ierīci.
- Nenovietojiet uz ierīces smagus priekšmetus.
- Neizmantojiet šo ierīci, kad sega ir salocīta.
- Gādājiet, lai vads un sega neieķertos kādos kustīgos priekšmetos, piemēram, nolaižamā krēslā vai gultā.
- Neizmantojiet šo ierīci vienlaicīgi ar citām sildīšanas ierīcēm.

## Mazgāšana

- Mazgājot segu, ievērojiet segas piesardzības informācijas etiķetes instrukcijas.
- Pirms mazgājat segu, atvienojiet akumulatoru turētāju, pagarinātāju un akumulatora kasetni. Ielieciet strāvas apgādes kabeli akumulatora kabatā un aizveriet rāvējslēdzēju.

## Darba zonas drošība

- Uzturiet darba zonu tīru un nodrošiniet labu apgaismojumu. Nekārtīgā vai slikti apgaismotā darba zonā palielinās negadījumu risks.

## Elektriskā drošība

- Sargiet ierīci no lietus vai mitriem apstākļiem. Ja ierīcē iekļūst ūdens, palielinās elektriskās strāvas trieciena risks.
- Lietojiet vadu pareizi. Nekad nenesiet segu, turot to aiz vada, neraujiet aiz vada un neraujiet vadu arī, lai izņemtu spraudni no kontaktligzdas. Turiet vadu atstatu no karstuma avotiem, eļļas un asām malām.
- Nepievienojiet USB pieslēgvietai strāvas avotu. Pretējā gadījumā ir aizdegšanās risks. USB pieslēgvietā ir paredzēta tikai zemsprieguma ierīces uzlādei.
- Ja USB pieslēgvietā netiek uzlādēta zemsprieguma ierīce, vienmēr uzlieciet tai vāciņu.
- USB strāvas apgādes pieslēgvietā neievietojiet naglu, vadu u. c. priekšmetus. Citādi īsslēgums var izraisīt dūmus un aizdegšanos.
- Neņemiet vadu un akumulatoru ar mitrām vai taukainām rokām.
- Neizmantojiet ierīci, ja vads vai spraudnis ir bojāts.
- Vienmēr izmantojiet Makita norādītu akumulatora kasetni un akumulatoru turētāju.
- Ja tiek izmantota akumulatora jauda, nodrošiniet, lai nebūtu kādu nepievienotu vadu. Mazi bērni varētu ielikt mutē strāvai pieslēgtu spraudni un gūt ievainojumus.
- Akumulatoru turētāja spraudni drīkst pievienot tikai pie Makita norādītiem izstrādājumiem.

## Personiskā drošība

- Lietojot ierīci, esiet uzmanīgi, apzinieties savas darbības un rīkojieties prātīgi. Nelietojiet ierīci, ja esat narkotiku, alkohola un medikamentu ietekmē vai ja esat noguris. Lietojot ierīci, īss neuzmanības brīdis var izraisīt smagus ievainojumus.

## Ierīces izmantošana un kopšana

- Nelietojiet ierīci, ja to nevar ne ieslēgt, ne izslēgt ar slēdzi. Jebkura ierīce, ko nav iespējams kontrolēt ar slēdža palīdzību, ir bīstama, un tā ir jāsalabo.
- Rūpējieties par ierīci. Pārbaudiet, vai detaļas nav bojātas, kā arī vai nav kāds cits apstāklis, kas varētu ietekmēt ierīces darbību. Ja ierīce ir bojāta, tā pirms lietošanas jāsamontē.
- Izmantojiet ierīci saskaņā ar šiem norādījumiem, ņemot vērā darba apstākļus un veicamo darbu specifiku. Ierīces izmantošana neparedzētiem nolūkiem var radīt bīstamas situācijas.
- Ja ir bojāts drošinātājs, atdodiet ierīci mūsu pilnvarotajam apkopes centram, lai veiktu tā remontu.

## Bezvada darbarīka lietošana un apkope

1. **Uzlādei izmantojiet tikai ražotāja norādītos lādētājus.** Vienam akumulatoru tipam paredzēta uzlādētāja izmantošana cita tipa akumulatoru uzlādei var radīt aizdegšanās bīstamību.
2. **Izmantojiet mehanizētos darbarīkus tikai ar paredzētajiem akumulatoriem.** Jebkura cita tipa akumulatoru izmantošana var radīt traumu un aizdegšanās bīstamību.
3. **Kamēr akumulators netiek izmantots, neturiet to blakus metāla priekšmetiem, piemēram, saspraudēm, monētām, atslēgām, naglām, skrūvēm un citiem nelieliem metāla priekšmetiem, kas var savienot izvadus.** Akumulatora spaiļu īssavienojums var izraisīt apdegumus vai aizdegšanos.
4. **Nepareizas lietošanas gadījumā no akumulatora var izteciēt šķidrums, nepieskarieties tam. Ja nejausi pieskārties šķidrumam, noskalojiet skarto vietu ar ūdeni. Ja šķidrums nokļūst acīs, papildus iepriekš minētajam, vērsieties pie ārsta.** No akumulatora iztecijušais šķidrums var izraisīt kairinājumu vai apdegumus.
5. **Ja akumulatora bloks vai darbarīks ir bojāts vai pārveidots, nelietojiet to.** Bojāti vai pārveidoti akumulatori var darboties nepareizi, izraisot aizdegšanos, sprādzienu vai traumu.
6. **Akumulatora bloku un darbarīku nepakļaujiet uguns un pārmērīgi augstas temperatūras ietekmei.** Ja akumulatora bloks vai darbarīks tiek pakļauts uguns vai par 130 °C augstākas temperatūras iedarbībai, var notikt sprādziens.
7. **Izpildiet visus uzlādes norādījumus un neuzlādējiet akumulatora bloku ārpus norādītajos noteiktā temperatūras diapazona.** Nepareiza uzlāde vai temperatūra, kas ir ārpus noteiktā diapazona, var sabojāt akumulatoru un palielināt aizdegšanās draudus.

## Svarīgi drošības norādījumi par akumulatora kasetni

1. **Pirms akumulatora lietošanas izlasiet visus norādījumus un brīdinājumus, kuri attiecas uz (1) akumulatora lādētāju, (2) akumulatoru un (3) ierīci, kurā tiek izmantots akumulators.**
2. **Neizjauciet akumulatoru.**
3. **Ja akumulatora darbības laiks kļūva ievērojami īsāks, nekavējoties pārtrauciet to izmantot. Citādi, tas var izraisīt pārkarsējumu, uzliesmojumu vai pat sprādzienu.**
4. **Ja elektrolīts nonāk acīs, izskalojiet tās ar tīru ūdeni un nekavējoties griezieties pie ārsta. Tas var izraisīt redzes zaudēšanu.**
5. **Neradiet īssavienojumu akumulatora kasetnē:**
  - (1) **Nepieskarieties spaiļēm ar elektrību vadošiem materiāliem.**
  - (2) **Neuzglabājiet akumulatoru kasetni kopā ar citiem metāla priekšmetiem, tādiem kā naglas, monētas u. c.**
  - (3) **Nepakļaujiet akumulatora kasetni ūdens vai lietus iedarbībai.**

Akumulatora īssavienojums var radīt spēcīgu strāvas plūsmu, pārkaršanu, uzliesmojumu un pat sabojāt akumulatoru.

6. **Neglabājiet darbarīku un akumulatora kasetni vietās, kur temperatūra var sasniegt vai pārsniegt 50 °C (122 °F).**
7. **Nededziniet akumulatora kasetni, pat ja tā ir stipri bojāta vai pilnībā nolietota. Akumulatora kasetne ugunī var eksplodēt.**
8. **Uzmanieties, lai neļautu akumulatoram nokrist un nepakļautu to sītienu.**
9. **Neizmantojiet bojātu akumulatoru.**
10. **Uz izmantotajiem litija jonu akumulatoriem attiecas likumdošanas prasības par bīstamiem izstrādājumiem.**

Komerציālā transportēšanā, ko veic, piemēram, trešās puses, transporta uzņēmumi, jāievēro uz iesaiņojuma un marķējuma norādītās īpašās prasības.

Lai izstrādājumu sagatavotu nosūtīšanai, jāsažinās ar bīstamo materiālu speciālistu. Ievērojiet arī citus attiecīnāmos valsts normatīvus.

Vajājums kontaktus nosedziet ar līmlenti vai citādi pārklājiet, bet akumulatoru iesaiņojiet tā, lai sainī tas nevarētu izkustēties.
11. **Lai utilizētu akumulatora kasetni, izņemiet to no darbarīka un likvidējiet drošā vietā. Ievērojiet vietējos noteikumus par akumulatora likvidēšanu.**
12. **Izmantojiet šos akumulatorus tikai ar izstrādājumiem, kurus norādījis Makita.** Ievietojot šos akumulatorus nesaderīgos izstrādājumos, var rasties ugunsgrēks, pārmērīgs karstums, tie var uzsprāgt vai no tiem var izteciēt elektrolītu.
13. **Ja darbarīks netiks lietots ilgu laiku, no tā jāizņem akumulators.**

## SAGLABĀJIET ŠOS NORĀDĪJUMUS.

**▲UZMANĪBU:** Lietojiet tikai oriģinālos Makita akumulatorus. Ja lietojat neoriģinālus Makita akumulatorus vai pārveidotus akumulatorus, tie var uzsprāgt un izraisīt aizdegšanos, traumas un materiālos zaudējumus. Tīks anulēta arī Makita darbarīka un lādētāja garantija.

## Ieteikumi akumulatora kalpošanas laika pagarināšanai

1. **Uzlādējiet akumulatora kasetni, pirms tā ir pilnībā izlādējusies. Vienmēr, kad ievērojat, ka darbarīka darba jauda zudusi, apturiet darbarīku un uzlādējiet akumulatora kasetni.**
2. **Nekad neuzlādējiet pilnībā uzlādētu akumulatora kasetni. Pārmērīga uzlāde saīsina akumulatora kalpošanas laiku.**
3. **Uzlādējiet akumulatora kasetni istabas temperatūrā 10 °C - 40 °C. Karstai akumulatora kasetnei pirms uzlādes ļaujiet atdzist.**
4. **Uzlādējiet litija jonu akumulatora kasetni, ja to ilgstoši nelietosit (vairāk nekā sešus mēnešus).**

# DETAĻU APRAKSTS

## Akumulatoru turētājs (papildpiederums)

### ► Att.1

1	Akumulatoru turētājs (maks. 10,8–12 V)	2	Akumulatoru turētājs (14,4 V / 18 V)	3	Siksnas āķis	4	Saites atvere
---	--	---	--------------------------------------	---	--------------	---	---------------

### ► Att.2

1	Strāvas apgādes kabelis	2	Kabata akumulatoram	3	Ieslēgšanas/izslēgšanas poga	4	Sildelements (iekšpusē)
5	Pagarinātājs	-	-	-	-	-	-

## UZSTĀDĪŠANA

### Akumulatora kasetnes uzstādīšana un izņemšana

**▲UZMANĪBU:** Vienmēr pirms akumulatora kasetnes uzstādīšanas vai noņemšanas izslēdziet ierīci.

**▲UZMANĪBU:** Uzstādot vai izņemot akumulatora kasetni, akumulatora turētāju un akumulatora kasetni turiet cieši. Ja akumulatora turētāju un akumulatora kasetni netur cieši, tie var izslīdēt no rokām, radīt bojājumus akumulatora turētājam un akumulatora kasetnei un/vai izraisīt savainojumus.

- **Att.3:** 1. Sarkanās krāsas indikators 2. Poga  
3. Akumulatora kasetne 4. Akumulatora turētājs (papildpiederums)

Lai uzstādītu akumulatora kasetni, salāgojiet mēlīti uz akumulatora kasetnes ar atveri ietvarā un iebīdi to vietā. Ievietojiet akumulatora kasetni līdz galam, līdz tā fiksējas vietā ar klikšķi. Ja pogas augšējā daļā redzams sarkanās krāsas indikators, tas nozīmē, ka tā nav pilnīgi fiksēta.

Lai izņemtu akumulatora kasetni, izvelciet to no akumulatora turētāja, vienlaicīgi spiežot kasetnes priekšpusē esošo pogu.

**▲UZMANĪBU:** Vienmēr pilnībā ievietojiet akumulatora kasetni, lai sarkanās krāsas indikators nebūtu redzams. Pretējā gadījumā akumulatora kasetne var nejauši izkrist no akumulatora turētāja un radīt jums vai apkārtējiem ievainojumus.

**▲UZMANĪBU:** Neievietojiet akumulatora kasetni ar spēku. Ja akumulatora kasetne neiebīdās viegli, tā nav pareizi ielikta.

### Akumulatora turētāja pievienošana

Izvelciet strāvas apgādes kabeli no akumulatora kabatas un ievietojiet ligzdā akumulatoru turētāja spraudni.

- **Att.4:** 1. Strāvas apgādes kabelis 2. Ligzda  
3. Spraudnis

### Kabata akumulatoram

Akumulatoru turētāju (ar akumulatora kasetni) var glabāt akumulatora kabatā. Izvelciet strāvas apgādes kabeli no akumulatora kabatas un ievietojiet ligzdā akumulatoru turētāja spraudni. Tad ievietojiet akumulatoru turētāju (ar akumulatora kasetni) akumulatora kabatā un aiztaisiet rāvējslēdzēju.

#### ► Att.5

**▲UZMANĪBU:** Kad akumulatoru turētājs (ar akumulatora kasetni) ir ievietots akumulatora kabatā, gādājiet, lai rāvējslēdzējs būtu aiztaisīts.

Akumulatoru turētāja siksnas āķi var atvienot, izņemot skrūves.

- **Att.6:** 1. Skrūve 2. Siksnas āķis

### Pagarinātāja izmantošana

Ja akumulatoru turētājs novietots ārpus akumulatora kabatas, savienojiet strāvas apgādes kabeļa ligzdu ar akumulatoru turētāja spraudni, izmantojot pagarinātāju.

- **Att.7:** 1. Pagarinātājs 2. Ligzda 3. Spraudnis

**IEVĒRĪBAI:** Kad izmantojat pagarinātāju, uzmanīgi apejieties ar akumulatoru turētāju, jo akumulatoru turētājs var nejauši nokrist.

### Akumulatoru turētāja siksnas āķa izmantošana

Ja akumulatoru turētājs ir piestiprināts pie jūsu vidukļa siksnas, pievienojiet tai siksnas āķi un tad iespraudiet akumulatoru turētāja spraudni ligzdā.

- **Att.8:** 1. Siksnas āķis 2. Akumulatoru turētājs  
3. Siksnas āķis 4. Spraudnis 5. Ligzda

**IEVĒRĪBAI:** Lai akumulatoru turētājs nevarētu nejauši nokrist, caur saites atveri pievienojiet saiti un nostipriniet to.

Akumulatoru turētājam ir pretnokrišanas funkcija. Noņemot akumulatoru turētāju no jostas, velciet akumulatoru turētāju uz augšu, vienlaicīgi spiežot atbloķēšanas pogu.

- **Att.9:** 1. Atbloķēšanas poga



# FUNKCIJU APRAKSTS

## Ieslēgšanas/izslēgšanas poga

Lai ieslēgtu segu, dažas sekundes turiet nospiestu ieslēgšanas/izslēgšanas pogu. Lai izslēgtu, vēlreiz turiet nospiestu ieslēgšanas/izslēgšanas pogu.

## Temperatūras regulēšana

**⚠UZMANĪBU:** Ilgstošai izmantošanai izvēlieties temperatūras iestatījumu „zems” (zils). Ja sildošā daļa ilgāku laiku pieskaras vienai ādas zonai, pastāv zemas temperatūras apdeguma risks.

















Ir trīs temperatūras iestatījumi (augsts, vidējs un zems). Ieslēdzot segu, temperatūras iestatījums ir „augsts”. Katru reizi nospiežot ieslēgšanas/izslēgšanas pogu, temperatūras iestatījums mainās, kā atēlotos. Ieslēgšanas/izslēgšanas pogas krāsa norāda aktuālo iestatījumu.

► **Att.10:** 1. Sarkana: „augsts” 2. Balta: „vidējs” 3. Zila: „zems”

## Atlikušās akumulatora jaudas indikators

**Tikai akumulatora kasetnēm ar indikatoru**

► **Att.11:** 1. Indikatora lampas 2. Pārbaudes poga  
Nospiediet akumulatora kasetnes pārbaudes pogu, lai pārbaudītu akumulatora atlikušo uzlādes līmeni. Indikatoru iedegsies uz dažām sekundēm.

Indikatora lampas			Atlikusī jauda
 Iedegies	 Izslēgts	 Mirgo	
			No 75% līdz 100%
			No 50% līdz 75%
			No 25% līdz 50%
			No 0% līdz 25%
			Uzlādējiet akumulatoru.
(Tikai 14,4 V un 18 V akumulatoriem)			
			Iespējama akumulatora kļūme.
			
(Tikai 14,4 V un 18 V akumulatoriem)			

**PIEZĪME:** Reālā jauda var nedaudz atšķirties no norādītās atkarībā no lietošanas apstākļiem un apkārtējās temperatūras.

## Akumulatora aizsardzības sistēma

Ierīce ir aprīkota ar akumulatora aizsardzības sistēmu. Šī sistēma automātiski izslēdz jaudas padevi sildošajām daļām, lai pagarinātu akumulatora kalpošanas laiku. Ja atlikusī akumulatora jauda ir pārāk zema, ierīce nedarbojas. Ieslēdzot ierīci, sildošajām daļām tiek nodrošināta elektropadeve, taču drīz tā beidzas. Šādā gadījumā noņemiet akumulatora kasetni un uzlādējiet to.

## USB ierīču pievienošana

**⚠UZMANĪBU:** Pievienojiet tikai tādas ierīces, kas ir saderīgas ar USB strāvas apgādes pieslēgvietu. Pretējā gadījumā iespējama akumulatoru turētāja atteice.

**IEVĒRĪBAI:** Pirms USB ierīces pievienošanas akumulatoru turētājam (ar akumulatoru), vienmēr veiciet USB ierīcē esošo datu dublējumu. Pretējā gadījumā iespējams zaudēt datus.

Akumulatoru turētāju (ar akumulatora kasetni) var izmantot kā ārēju strāvas apgādes avotu USB ierīcēm. Atveriet vāciņu un pievienojiet USB kabeli (nav ietverts piegādes komplektācijā) akumulatoru turētāja strāvas apgādes pieslēgvietai. Tad otru kabeļa galu pievienojiet ierīcei un ieslēdziet slēdzi, kas atrodas blakus USB pieslēgvietai. Akumulatoru turētājs (ar akumulatora kasetni) nodrošina līdzstrāvu 5 V, 2,4 A (maks.).

► **Att.12:** 1. Vāciņš 2. Slēdzis

**PIEZĪME:** Iespējams, ka šis akumulatoru turētājs nespēs nodrošināt strāvas apgādi atsevišķām USB ierīcēm.

**PIEZĪME:** Ja USB kabelis netiek izmantots vai arī pēc uzlādes, noņemiet USB kabeli un aizveriet vāciņu.

**PIEZĪME:** Kad slēdzis ir ieslēgts, tiek patērēta akumulatora jauda. Ja šī iespēja netiek izmantota, vienmēr izslēdziet slēdzi.

**PIEZĪME:** Uzlādējot vairākas USB ierīces secīgi, uzgaidiet aptuveni 10 sekundes pēc iepriekšējās ierīces uzlādes beigām, pirms sākat nākamās ierīces uzlādi.

## Izmantošanas piemēri

Nostiprinot spiedpogas un piestiprinot segu ar siksnu, varat izmantot segu, lai sasildītu plecus un jostasvietu.

► **Att.13**

► **Att.14:** 1. Spiedpoga 2. Sikсна

► **Att.15:** 1. Spiedpoga 2. Sikсна

**IEVĒRĪBAI:** Lai nesabojātu sildelementu segas iekšpusē, neizmantojiet segu kā spilvenu vai paklāju.

**IEVĒRĪBAI:** Ja apsēdzat ar segu plecus vai jostasvietu, noteikti nostipriniet spiedpogas vai pievelciet siksnu.

## APKOPE

**⚠UZMANĪBU:** Pirms segas pārbaudes vai apkopes vienmēr pārlicinieties, ka sega ir izslēgta un akumulatora kasetne ir izņemta.

**⚠UZMANĪBU:** Ja segu nevar ieslēgt vai arī ar pilnībā uzlādētu akumulatora kasetni tiek konstatēta kāda kļūda, notīriet akumulatoru turētāja un akumulatora kasetnes spaiļus. Ja sega joprojām nedarbojas pareizi, pārtrauciet to izmantot un sazinieties ar mūsu pilnvaroto apkopes centru.

**IEVĒRĪBAI:** Nekad neizmantojiet gazolīnu, benzīnu, atšķaidītāju, spirtu vai līdzīgus šķidrumus. Tas var radīt izbalēšanu, deformāciju vai plaisas.

Lai saglabātu izstrādājuma DROŠU un UZTICAMU darbību, remontdarbus, apkopi un regulēšanu uzticiet veikt tikai Makita pilnvarotam vai rūpnīcas apkopes centram, un vienmēr izmantojiet tikai Makita rezerves daļas.

### Segas tīrīšana

- Pirms mazgāšanas atvienojiet akumulatoru turētāju (vai pagarinātāju) no segas.
- Pirms mazgāšanas noteikti pārlicinieties, ka strāvas apgādes kabelis ir ievietots akumulatora kabatā un rāvējslēdzējs ir aiztaisīts.
- Ievērojiet norādījumus uz etiķetes.
- Nemazgājiet segu kopā ar citiem apģērbiem. Tādējādi krāsa var izbalēt vai nokrāsot citus apģērbus.
- Neizmantojiet veļas mīkstinātāju.
- Izmantojiet tikai neitrālu mazgāšanas līdzekli.
- Pēc mazgāšanas nekavējoties izņemiet segu no veļas mazgājamās mašīnas.

### Glabāšana

Kad neizmantojat ierīci, atvienojiet akumulatoru turētāju no segas. Glabājiet segu tai paredzētajā glabāšanas somā.

► **Att.16:** 1. Glabāšanas soma

**IEVĒRĪBAI:** Neglabājiet segu kopā ar priekšmetiem, kam ir asas malas. Tādējādi varat sabojāt segu.

**IEVĒRĪBAI:** Neglabājiet akumulatoru turētāju un segu kopā ar repelentu, kas satur naftalīnu vai kamparu. Pretējā gadījumā ir iespējama plastmasas daļu un kabeļa izolācijas korozija.

## PAPILDU PIEDERUMI

**⚠UZMANĪBU:** Šādi piederumi un papildierīces tiek ieteiktas lietošanai ar šajā rokasgrāmatā aprakstīto Makita darbarīku. Izmantojot citus piederumus vai papildierīces, var tikt radīta traumu gūšanas bīstamība. Piederumu vai papildierīci izmantojiet tikai paredzētajam mērķim.

Ja jums vajadzīga palīdzība vai precīzāka informācija par šiem piederumiem, vērsieties savā tuvākajā Makita apkopes centrā.

- Akumulatoru turētājs
- Makita oriģinālais akumulators un lādētājs

**PIEZĪME:** Daži sarakstā norādītie izstrādājumi var būt iekļauti instrumenta komplektācijā kā standarta piederumi. Tie dažādās valstīs var būt atšķirīgi.

## ĮSPĖJIMAS

Svarbios instrukcijos. Išsaugokite, kad ateityje galėtumėte pasižiūrėti.

- Kai nenaudojate, laikykite, kaip nurodyta toliau.
  - Prieš sulankstydami palaukite, kol atvės.
  - Nepadarykite raukšlių ant prietaiso – laikymo metu ant jo nedėkite jokių daiktų.
- Dažnai tikrinkite prietaisą, ar nėra nusidėvėjimo ar apgadinimo požymių. Pastebėję tokių požymių arba jei prietaisu buvo netinkamai naudotasi, jo toliau nenaudokite ir grąžinkite tiekėjui.
- Šis prietaisas neskirtas naudoti ligoninėse medicininiais tikslais.
- Prietaiso neturi naudoti asmenys, neįtraukti temperatūrai, taip pat kiti itin pažeidžiami asmenys, negalintys reaguoti į perkaitimą.
- Dėl negebėjo reaguoti į perkaitimą, vaikams iki trejų metų amžiaus draudžiama naudotis prietaisu.
- Prietaisu neturi naudotis maži vaikai (vyresni kaip trejų metų), jei tėvai ar globėjai iš anksto nepasirūpino valdiklių nustatymu arba jei vaikas nebuvo pakankamai instrukuotas, kaip saugiai naudoti valdiklius.
- Skalbiant reikia saugoti, kad jungiklis ar valdymo įrenginys nesudrėktų, tuo tarpu džiovinant laidas turi būti padėtas taip, kad vanduo netekėtų į jungiklį ar valdiklį.
- Naudotojams Europoje Šį prietaisą leidžiama naudoti vaikams nuo 8 metų amžiaus ir asmenims, turintiems psichinių, jutiminių ar protinių negalių, arba žmonėms, neturintiems patirties bei žinių, su sąlyga, kad jie bus prižiūrimi arba instrukuojami apie tai, kaip saugiai naudoti šį prietaisą, ir supras atitinkamus pavojus. Neleiskite vaikams žaisti šiuo prietaisu. Be suaugusiųjų priežiūros vaikams draudžiama valyti ir techniškai prižiūrėti šį prietaisą.
- Naudotojams ne Europoje Asmenims (įskaitant vaikus), nesugebantiems saugiai naudotis prietaisu dėl savo psichinio, jutiminio arba protinio neįgalumo arba patirties bei žinių stokos, negalima naudotis šiuo prietaisu be už šių asmenų saugumą atsakingų asmenų priežiūros ir nurodymų. Būtina prižiūrėti vaikus, kad jie nežaistų su prietaisu.

- Jei naudodami šį gaminį pajustumėte toliau išvardytus požymius, jį nedelsdami nusiimkite ir kreipkitės į gydytoją. Antraip kyla perkaitimo ar šilumos smūgio pavojus.
  - Pirmieji požymiai:  
Bet kokie nemalonūs pojūčiai; padidėjęs prakaitavimas; kaklo skausmas; pykinimas; galvos svaigimas arba mieguistumas.
  - Perkaitimo / šilumos smūgio požymiai:  
Pykinimas ir vėmimas; pulsuojantis galvos skausmas; galvos svaigimas ir mieguistumas; neprakaitavimas; paraudusi, įkaitusi ir sausa oda; raumenų silpnumas ar drebulys; greitas širdies plakimas; greitas, paviršutiniškas kvėpavimas; elgsenos pokyčiai, tokie kaip sumišimas, nesorientavimas arba svirduliavimas; sąmonės praradimas.

## SPECIFIKACIJOS

Modelis:	CB100D	DCB200
Medžiaga	Išorė: 100% poliesteris Vatinas: 100% poliesteris Įdėklas: 100% poliesteris	
Temperatūros reguliavimo veiksmiai	3	
Dydis (I x P)	700 mm x 1 400 mm	
Grynasis svoris*	0,58 kg	

\* Apytikris svoris be akumuliatoriaus laikiklio, akumuliatoriaus kasetės, ilginamojo laido ir laikymo krepšio.

### Akumuliatoriaus laikiklio ir akumuliatoriaus kasetės techninės sąlygos

USB maitinimo prievadas	Nuol. sr. 5 V, 2,4 A, A tipas	
Nominali įtampa	Nuol. sr. 10,8–12 V maks. Nuol. sr. 14,4 V Nuol. sr. 18 V	
Akumuliatoriaus kasetė	10,8–12 V maks.	BL1015 / BL1016 / BL1020B / BL1021B / BL1040B / BL1041B
	14,4 V	BL1415 / BL1415N / BL1430 / BL1430B / BL1440 / BL1450 / BL1460B
	18 V	BL1815 / BL1815N / BL1820 / BL1820B / BL1830 / BL1830B / BL1840 / BL1840B / BL1850 / BL1850B / BL1860B

- Atliktame nepertraukiamus tyrimus ir nuolatos tobuliname savo gaminius, todėl čia pateikiamos techninės sąlygos gali būti keičiamos be įspėjimo.
- Techninės sąlygos ir akumuliatorių kasetės įvairiose šalyse gali skirtis.

**⚠️ JSPĖJIMAS:** Naudokite tik akumuliatoriaus kasetes, kurios nurodytos anksčiau. Naudojant bet kurias kitas akumuliatoriaus kasetes, gali kilti sužeidimo ir gaisro pavojus.

### Akumuliatoriaus laikiklio ir antklodės derinys

Informacijos apie akumuliatoriaus laikiklio ir antklodės derinį ieškokite toliau pateiktoje lentelėje.

- 10,8 V – 12 V maks. akumuliatoriui naudokite akumuliatoriaus laikiklį YL00000003 arba YL00000023.
- 14,4 V arba 18 V akumuliatoriui naudokite akumuliatoriaus laikiklį YL00000004 arba YL00000024.

Modelis	Akumuliatorius	Akumuliatoriaus laikiklio dalies numeris
CB100D	10,8–12 V maks.	YL00000003 arba YL00000023
DCB200	14,4 V arba 18V	YL00000004 arba YL00000024

**PASTABA:** Galimas įsigyti akumulatoriaus laikiklis skiriasi priklausomai nuo šalies.

## Darbo laikas

### CB100D

Temperatūros nustatymas	Akumulatoriaus kasetė	
	BL1040B / BL1041B	
DIDELIS	4 valandos	
VIDUTINIS	7,5 valandos	
MAŽAS	14 valandos	

### DCB200

Temperatūros nustatymas	Akumulatoriaus kasetė	
	BL1460B	BL1860B
DIDELIS	6 val.	10 val.
VIDUTINIS	12 val.	20 val.
MAŽAS	23 val.	35 val.

- Lentelėje pateiktas darbo laikas yra apytikris orientyras. Jis gali skirtis nuo faktinio darbo laiko.
- Darbo laikas gali skirtis, tai priklauso nuo akumulatoriaus tipo, įkrovimo būsenos ir naudojimo sąlygų.
- Akumulatoriaus kasetė kiekvienoje šalyje gali skirtis.

## Simboliai

Gaminiui naudojami kai kurie iš šių simbolių. Prieš naudodami įsitikinkite, kad suprantate jų reikšmę.



Perskaitykite instrukcijų vadovą.



Skalbti skalbimo mašinoje žemesnėje nei 30 °C temperatūroje, nustačius švelnų ciklą.



Nebalinti.



Negręžti.



Nelyginti.



Nevalyti cheminiu būdu.



Neskirta naudoti itin mažiems vaikams (0–3 metų).



Nenaudoti žiogelių.



Džiovinti džiovyklėje nustačius žemą temperatūrą.



Džiovinkite pakabinę.



III klasės prietaisas.



Nurodymas tik ES šalims

Tinkamas šio gaminio išmetimas  
Šis ženklas reiškia, kad ES šalyse šio gaminio negalima išmesti su buitinėmis atliekomis. Norėdami išvengti galimo pakenkimo aplinkai arba žmonių sveikatai dėl nekontroliuojamo atliekų šalinimo, atsakingai pasirūpinkite perdirbimu, kad paskatintumėte pakartotinį medžiagų panaudojimą. Norėdami grąžinti panaudotą įtaisą, pasinaudokite atliekų grąžinimo ir surinkimo sistemomis arba kreipkitės į pardavėją, iš kurio įsigijote gaminį. Jis gali pasirūpinti aplinkai saugiu šio gaminio perdirbimu.

## Numatytoji naudojimo paskirtis

Šis gaminys yra skirtas kūnui sušildyti šaltoje aplinkoje.

## SAUGOS ĮSPĖJIMAI

**⚠️ ĮSPĖJIMAS:** Perskaitykite visus saugos įspėjimus ir visą instrukciją. Nesilaikydami toliau pateiktų įspėjimų ir instrukcijų galite patirti elektros smūgį, gaisrą ir (arba) sunkų sužeidimą.

## Išsaugokite visus įspėjimus ir instrukcijas, kad galėtumėte jas peržiūrėti ateityje.

Terminas „gaminys“ įspėjimų ir atsargumo priemonių skyreliuose reiškia antklodę ir akumulatoriaus laikiklį su akumulatoriaus kasete.

### Bendrieji saugos įspėjimai

- **Vaikai, neįgalieji arba nejautrūs temperatūrai asmenys, pavyzdžiui, asmenys, kurių kraujotaka yra lėta, neturėtų naudoti šio gaminio.**

- Gaminį naudokite tik pagal paskirtį.
  - Niekada nenaudokite gaminio, kai jis yra drėgnas.
  - Nedėvėkite gaminio ant nuogo kūno.
  - Jei jaučiate ką nors neįprasto, tuoj pat išjunkite gaminį ir išimkite akumulatoriaus laikiklį.
  - Saugokite, kad maitinimo laidas ir ilginamasis laidas nebūtų prispausti. Dėl pažeisto laido galima patirti elektros smūgį arba gali kilti gaisras.
  - Jei nustatomas koks nors neįprastas veikimas, kreipkitės į vietinį techninės priežiūros centrą dėl remonto.
  - Nenaudokite žiogių ar panašių daiktų. Galite pažeisti viduje esančius elektros laidus.
  - Nenuplėškite priežiūros etikečių ir pavadinimo plokštelės. Jei jos tampa neįskaitomos ar dingsta, kreipkitės į mūsų įgaliotąjį techninės priežiūros centrą dėl taisymo.
  - Nepertraukiamam naudojimui pasirinkite tinkamas temperatūros nuostatas pagal naudojimo aplinką.
  - Akumulatoriaus kasetė, akumulatoriaus laikiklis ir jungtys plauçant ir džiovinant neturi sudrėkti.
  - Prietaisu neturi naudotis maži vaikai, jei tėvai ar globėjai iš anksto neparūpino valdiklių nustatymu arba jei vaikas nebuvo pakankamai instrukuotas, kaip saugiai naudoti valdiklius.
  - Būkite atsargūs, kad šildymo dalis ilgą laiką neliestų tos pačios odos vietos. Šildymo daliai ilgai liečiant tą pačią odos vietą, gali kilti žematemperatūrių nudegimų, net ir esant santykinai žemai temperatūrai (40–60 °C).
  - Nenaudokite gaminio, jei jaučiate, kad jis įkaitęs.
  - Niekada nenaudokite gaminio miegodami.
  - Norėdami išvengti galimo širdies smūgio, pereidami į vietą, kur temperatūra žymiai didesnė, atjunkite drabužius.
  - Nekiškite kištukų į antklodę.
  - Prieš įkraudami, išimkite akumulatorius iš gaminio.
  - Išimkite išsikrovusius akumulatorius iš gaminio ir saugiai pašalinkite.
  - Kai nenaudojate, atjunkite akumulatoriaus laikiklį nuo antklodės.
  - Prieš dėdami saugoti gaminį, išimkite akumulatorius iš akumulatoriaus laikiklio.
  - Nesukelkite maitinimo gnybtų trumpojo jungimo.
  - Gaminio nenaudokite netoli ugnies arba sprogios aplinkoje, pavyzdžiui, ten, kur yra degių skysčių, dujų arba dulkių.
  - Nenaudokite šio gaminio naminiams gyvūnams. Laikykite šį gaminį toliau nuo naminių gyvūnų.
  - Nemėtykite arba nesukite šio gaminio.
  - Nedėkite ant šio gaminio sunkių daiktų.
  - Su šiuo gaminiumi nenaudokite sulankstytos antklodės.
  - Būkite atsargūs, kad laidas ir antklodė neįstrigtų judančiuose daiktuose, pavyzdžiui, nulenkiamoje kėdėje ar lovoje.
  - Nenaudokite šio gaminio vienu metu kartu su kitais šildomaisiais prietaisais.
- ### Skalbimas
- Skalbdami antklodę, laikykitės instrukcijų antklodės perspėjimo žymoje.
  - Prieš valydami antklodę, išimkite akumulatoriaus laikiklį, ilginamąjį laidą ir akumulatoriaus kasetę. Įdėkite maitinimo laidą į akumulatoriaus kišenę ir užtraukite užtrauktuką.
- ### Darbo vietos sauga
- Pasirūpinkite, kad darbo vieta būtų švari ir gerai apšviesta. Užgriozdintos ir tamsios vietos padidina nelaimingų atsitikimų pavojų.
- ### Elektros sauga
- Saugokite gaminį nuo lietaus ir nenaudokite jo esant drėgnoms oro sąlygoms. Į šį gaminį patekęs vanduo gali padidinti elektros smūgio pavojų.
  - Atsargiai elkitės su elektros laidu. Niekada neneškite, netraukite antklodės ir kištuko už laido. Saugokite laidą nuo karščio, alyvos ir aštrių kraštų.
  - Nejunkite elektros šaltinio prie USB prievado. Antraip kyla gaisro pavojus. USB prievadas skirtas tik žemesnės įtampos prietaisams įkrauti.
  - Kai joks žemesnės įtampos prietaisas nėra įkraunamas, visada uždenkite USB prievadą dangteliu.
  - Nekiškite nago, vielos ir pan. į USB maitinimo prievadą. Antraip dėl trumpojo jungimo gali imti kilti dūmai ir kilti gaisras.
  - Nelaikykite laido ir akumulatoriaus šlapiomis ar riebaluotomis rankomis.
  - Niekada nenaudokite gaminio, kai pažeistas laidas ar kištukas.
  - Visada naudokite „Makita“ nurodytą akumulatoriaus kasetę ir akumulatoriaus laikiklį.
  - Nepalikite atjungto jokio laido, kol naudojama akumulatoriaus galia. Maži vaikai gali įsikišti kištuką su srove į burną ir susižeisti.
  - Akumulatoriaus laikiklio kištuką junkite tik prie „Makita“ nurodytų gaminių.
- ### Asmeninė sauga
- Būkite budrūs, stebėkite, ką darote, ir vado-vaukitės sveika nuovoka, kai naudojate gaminį. Nenaudokite gaminio, kol esate pavargę arba veikia narkotinės medžiagos, alkoholis ar vaistai. Naudojant gaminį užtenka vienos neatidumo akimirkos ir galima sunkiai susižeisti.
- ### Gaminio naudojimas ir priežiūra
- Sugedus jungikliui, gaminiu naudotis negalima. Bet koks gaminyje, kurio negalima valdyti jungikliu, kelia pavojų, jį būtina pataisyti.
  - Prižiūrėkite gaminį. Patikrinkite, ar nėra lūžusių dalių ir bet kokios kitos būsenos, kuri gali daryti įtaką gaminio naudojimui. Esant pažeidimams, prieš toliau naudodami, atiduokite gaminį sutaisyti.
  - Gaminį naudokite pagal šiuos nurodymus, atsižvelgdami į darbo sąlygas ir atliekamą darbą. Naudojant gaminį darbams, kuriems jis nėra skirtas, galima sukelti pavojų.

- Jei saugiklio jungtis sutrūkusi, grąžinkite gaminį į mūsų įgaliotąjį techninės priežiūros centrą, kad sutaisytų.

#### Akumulatorinio įrankio naudojimas ir priežiūra

1. Įkraukite naudodami tik gamintojo nurodytą įkroviklį. Įkroviklis, kuris tinka vienam akumuliatorių tipui įkrauti, gali kelti gaisro pavojų, jei bus naudojamas su kitų tipų akumuliatoriais.
2. Elektrinius įrankius naudokite tik su specialiai jiems skirtais akumuliatoriais. Naudojant bet kurį kitą akumuliatorių gali kilti sužeidimo ir gaisro pavojus.
3. Kai akumuliatorius nėra naudojamas, laikykite jį toliau nuo kitų metalinių daiktų, pavyzdžiui, popieriaus sąvaržėlių, monetų, raktų, vinių, varžtų ir kitų mažų metalinių daiktų, dėl kurių gali kilti trumpasis jungimas tarp kontaktų. Akumuliatorių kontaktų trumpasis jungimas gali būti nudegimų arba gaisro priežastimi.
4. Netinkamai naudojant iš akumuliatoriaus gali ištekėti skysčio. Venkite sąlyčio su juo. Jei sąlytis atsitiktinai įvyko, gausiai nuplaukite vandeniu. Jei skysčio pateko į akis, kreipkitės į gydytoją. Iš akumuliatoriaus išbėgęs skystis gali sudirginti arba nudeginti odą.
5. Nenaudokite sugadinto ar modifikuoto akumuliatoriaus arba įrankio. Sugadinti arba modifikuoti akumuliatoriai gali veikti neįprastai, todėl gali kilti gaisras, sprogimas arba sužalojimo rizika.
6. Saugokite akumuliatorių arba įrankį nuo ugnies ar pernelyg aukštos temperatūros. Dėl ugnies ar 130 °C viršijančios temperatūros gali kilti sprogimas.
7. Laikykitės visų įkrovimo nurodymų ir nekraukite akumuliatoriaus ar įrankio, kai temperatūra neatitinka nurodymuose pateikto temperatūros intervalo. Netinkamai įkraunant arba įkraunant esant kitam nei nustatytas temperatūros intervalui, gali būti sugadintas akumuliatorius ar padidėti gaisro rizika.

### Svarbios saugos instrukcijos, taikomos akumuliatoriaus kasetei

1. Prieš naudodami akumuliatoriaus kasetę, perskaitykite visas instrukcijas ir perspėjimus ant (1) akumuliatorių įkroviklio, (2) akumuliatorių ir (3) akumuliatorių naudojančio gaminio.
2. Neardykite akumuliatoriaus kasetės.
3. Jei įrankio darbo laikas žymiai sutrumpėjo, nedelsdami nutraukite darbą su įrankiu. Tai gali kelti perkaitimo, nudegimų ar net sprogimo pavojų.
4. Jei elektrolitas pateko į akis, plaukite jas tyru vandeniu ir nedelsdami kreipkitės į gydytoją. Gali kilti regėjimo praradimo pavojus.
5. Neužtrumpinkite akumuliatoriaus kasetės:
  - (1) Nelieskite kontaktų degiomis medžiagomis.
  - (2) Venkite laikyti akumuliatoriaus kasetę kartu su kitais metaliniais daiktais, pavyzdžiui, vinimis, monetomis ir pan.
  - (3) Saugokite akumuliatoriaus kasetę nuo vandens ir lietaus.

Trumpasis jungimas akumuliatoriuje gali sukelti stiprią srovę, perkaitimą, galimus nudegimus ar net akumuliatoriaus gedimą.

6. Nelaikykite įrankio ir akumuliatoriaus kasetės vietoje, kur temperatūra gali pasiekti ar viršyti 50 °C.
7. Nedeginkite akumuliatoriaus kasetės, net jei yra stipriai pažeista ar visiškai susidėvėjusi. Ugnyje akumuliatoriaus kasetė gali sprogti.
8. Saugokite akumuliatorių nuo kritimo ir smūgių.
9. Nenaudokite pažeisto akumuliatoriaus.
10. Įdėtomis ličio jonų akumuliatoriaus taikomi Pavojingų prekių teisės akto reikalavimai. Komerčinis transportas, pvz., trečiųjų šalių, prekių vežimo atstovų, turi laikytis specialaus reikalavimo ant pakuočių ir ženklavimo. Norėdami paruošti siųstiną prekę, pasitarkite su pavojingų medžiagų specialistu. Be to, laikykitės galimai išsamesnių nacionalinių reglamentų. Užklijuokite juosta arba padenkite atvirus kontaktus ir supakuokite akumuliatorių taip, kad jį pakuočiųje nejudėtų.
11. Kai išmetate akumuliatoriaus kasetę, išimkite ją iš įrankio ir išmeskite saugioje vietoje. Vadovaukitės vietos reglamentais dėl akumuliatorių išmetimo.
12. Baterijas naudokite tik su „Makita“ nurodytais gaminiais. Baterijas įdėjus į netinkamus gaminius gali kilti gaisras, gaminys pernelyg kaisti, kilti sprogimas arba pratekėti elektrolitas.
13. Jei įrankis bus ilgą laiką nenaudojamas, akumuliatorių būtina išimti iš įrankio.

## SAUGOKITE ŠIAS INSTRUKCIJAS.

**⚠️ PERSPĖJIMAS:** Naudokite tik originalų „Makita“ akumuliatorių. Neoriginalaus „Makita“ arba pakeisto akumuliatoriaus naudojimas gali nulemti gaisrą, asmens sužalojimą ir pažeidimą. Tai taip pat panaikina „Makita“ suteikiamą „Makita“ įrankio ir įkroviklio garantiją.

## Patarimai, ką daryti, kad akumuliatorius veiktų kuo ilgiau

1. Pakraukite akumuliatoriaus kasetę prieš jai visiškai išsikraunant. Visuomet nustokite naudoti įrankį ir pakraukite akumuliatoriaus kasetę, kai pastebite, kad įrankio galia sumažėjo.
2. Niekada nekraukite iki galo įkrautos akumuliatoriaus kasetės. Perkraunant trumpėja akumuliatoriaus eksploatacijos laikas.
3. Akumuliatoriaus kasetę kraukite esant kambario temperatūrai 10 - 40 °C. Prieš pradėdami krauti, leiskite įkaitusiai akumuliatoriaus kasetei atvėsti.
4. Įkraukite akumuliatoriaus kasetę, jei jos nenaudojate ilgą laiką (ilgiau nei šešis mėnesius).

# DALIŲ APRAŠYMAS

## Akumulatoriaus laikiklis (pasirenkamas priedas)

### ► Pav.1

1	Akumulatoriaus laikiklis (maks. 10,8–12 V)	2	Akumulatoriaus laikiklis (14,4 V / 18 V)	3	Diržo kablys	4	Dirželio skylutė
---	--	---	--	---	--------------	---	------------------

### ► Pav.2

1	Maitinimo laidas	2	Akumulatoriaus kišenė	3	Maitinimo mygtukas	4	Kaitinimo elementas (viduje)
5	Ilginamasis laidas	-	-	-	-	-	-

## SUMONTAVIMAS

### Akumulatoriaus kasetės įdėjimas ir išėmimas

**▲ PERSPĖJIMAS:** Prieš įdėdami arba išimdami akumulatoriaus kasetę, visada išjunkite prietaisą.

**▲ PERSPĖJIMAS:** Įdėdami arba išimdami akumulatoriaus kasetę, tvirtai laikykite akumulatoriaus laikiklį ir kasetę. Jeigu akumulatoriaus laikiklį ir kasetę laikysite netvirtai, jie gali išslysti jums iš rankų, todėl akumulatoriaus laikiklis ir kasetė gali būti sugadinti, o jūs galite susižeisti.

► **Pav.3:** 1. Raudonas indikatorius 2. Mygtukas 3. Akumulatoriaus kasetė 4. Akumulatoriaus laikiklis (pasirenkamas priedas)

Jei norite įdėti akumulatoriaus kasetę, sulygiuokite liežuvelį ant akumulatoriaus kasetės su grioveliu korpuse ir įstumkite į jai skirtą vietą. Akumulatoriaus kasetę įkiškite iki galo, kol ji spragtelėdama užsifiksuos. Jeigu matote raudoną indikatorių viršutinėje mygtuko pusėje, ji nėra visiškai užfiksuota.

Jei norite išimti akumulatoriaus kasetę, ištraukite ją iš akumulatoriaus laikiklio, spausdami mygtuką, esantį kasetės priekyje.

**▲ PERSPĖJIMAS:** Akumulatoriaus kasetę visada įkiškite iki galo, kol nebematysite raudono indikatoriaus. Priešingu atveju akumulatoriaus kasetė gali atsitiktinai iškristi iš akumulatoriaus laikiklio ir sužeisti jus arba aplinkinius.

**▲ PERSPĖJIMAS:** Nekiškite akumulatoriaus kasetės jėga. Jeigu akumulatoriaus kasetė sunkiai lenda, ją kišate netinkamai.

### Akumulatoriaus laikiklio tvirtinimas

Išimkite maitinimo laidą iš akumulatoriaus kišenės ir įkiškite akumulatoriaus laikiklio kištuką į lizdą.

► **Pav.4:** 1. Maitinimo laidas 2. Jungtis 3. Kištukas

### Akumulatoriaus kišenė

Akumulatoriaus laikiklį (su akumulatoriaus kasete) galima laikyti akumulatoriaus kišenėje. Išimkite maitinimo laidą iš akumulatoriaus kišenės ir įkiškite akumulatoriaus laikiklio kištuką į lizdą. Tada įdėkite akumulatoriaus laikiklį (su akumulatoriaus kasete) į akumulatoriaus kišenę ir užtraukite užtrauktuką.

► **Pav.5**

**▲ PERSPĖJIMAS:** Kai išimate akumulatoriaus laikiklį (su akumulatoriaus kasete) iš kišenės, būtinai užtraukite užtrauktuką.

Akumulatoriaus laikiklio diržo kabli galima atkabinti išsukus varžtus.

► **Pav.6:** 1. Varžtas 2. Diržo kablys

### Ilginamojo laido naudojimas

Jeigu išimate akumulatoriaus laikiklį iš akumulatoriaus kišenės, prijunkite ilginamąjį laidą tarp maitinimo laido lizdo ir akumulatoriaus laikiklio kištuko.

► **Pav.7:** 1. Ilginamasis laidas 2. Jungtis 3. Kištukas

**PASTABA:** Kai naudojate ilginamąjį laidą, atsargiai tvarkykite akumulatoriaus laikiklį, nes netyčia jį galima numesti.

### Diržo kabliuko naudojimas akumulatoriaus laikiklyje

Jeigu pakabinsite akumulatoriaus laikiklį ant savo juosmens diržo, prikabinkite akumulatoriaus laikiklio diržo kabliuką prie juosmens diržo ir po to prijunkite akumulatoriaus laikiklio kištuką prie lizdo.

► **Pav.8:** 1. Diržo kablys 2. Akumulatoriaus laikiklis 3. Liemens diržas 4. Kištukas 5. Jungtis

**PASTABA:** Kad akumulatoriaus laikiklis netyčia nenukristų, tvirtai priiškite dirželį per dirželio skylutę.

Akumulatoriaus laikiklis turi apsaugos nuo nukritimo funkciją. Kai norite nuimti akumulatoriaus laikiklį nuo diržo, traukite akumulatoriaus laikiklį aukštyn, spausdami atfiksavimo mygtuką.

► **Pav.9:** 1. Atfiksavimo mygtukas



# VEIKIMO APRAŠYMAS

## Ijungimo mygtukas

Norėdami išjungti antklodę, kelias sekundes palaikykite maitinimo mygtuką paspaustą. Norėdami išjungti, dar kartą palaikykite paspaudę įjungimo mygtuką.

## Temperatūros reguliavimas

**▲PERSPĖJIMAS:** Kai norite naudoti nepertraukiamai, temperatūros nustatymą parinkite kaip „žema“ (mėlyna spalva). Šildymo daliai ilgai liečiant tą pačią odos vietą, gali kilti žematemperatūrių nudegimų.

Yra trys temperatūros nuostatos (aukšta, vidutinė, žema). Įjungus antklodę, nustatoma aukšta temperatūra. Kaskart paspaudus įjungimo mygtuką, temperatūros nuostata keičiasi, kaip parodyta paveiksle. Įjungimo mygtuko spalva rodo esamą nuostatą.

► **Pav.10:** 1. Raudona: „aukšta“ 2. Balta: „vidutinė“ 3. Mėlyna: „žema“

## Likusios akumulatoriaus galios rodymas

**Tik akumulatoriaus kasetėms su indikatoriumi**

► **Pav.11:** 1. Indikatorijų lemputės 2. Tikrinimo mygtukas

Paspauskite akumulatoriaus kasetės tikrinimo mygtuką, kad būtų rodoma likusi akumulatoriaus energija. Maždaug trims sekundėms užsidegs indikatorijų lemputės.

Indikatorijų lemputės			Likusi galia
Šviečia	Nešviečia	Blyksi	
			75 - 100 %
			50 - 75 %
			25 - 50 %
			0 - 25 %
			Įkraukite akumuliatorių.
(Tik 14,4 V ir 18 V akumuliatoriams)			
			Galimai įvyko akumulatoriaus veikimo triktis.
(Tik 14,4 V ir 18 V akumuliatoriams)			

**PASTABA:** Rodmuo gali šiek tiek skirtis nuo faktinės energijos lygio – tai priklauso nuo naudojimo sąlygų ir aplinkos temperatūros.

## Akumulatoriaus apsaugos sistema

Prietaise įrengta akumulatoriaus apsaugos sistema. Ši sistema automatiškai atjungia šildymo dalių maitinimą, kad akumuliatorių būtų galima naudoti ilgiau. Jei likusi akumulatoriaus galia per maža, prietaisas neveiks. Įjungus prietaisą, maitinimas vėl bus tiekiamas šildymo dalims, bet netrukus išsijungs. Tokiu atveju išimkite ir įkraukite akumulatoriaus kasetę.

## USB prietaisų prijungimas

**▲PERSPĖJIMAS:** Prijunkite tik tuos prietaisus, kurie yra suderinami su USB maitinimo prievadu. Kitaip akumulatoriaus laikiklis gali sugesti.

**PASTABA:** Prieš prijungdami USB prietaisą prie akumulatoriaus laikiklio (su akumulatoriumi), visada padarykite atsarginę USB prietaise esančių duomenų kopiją. Kitaip galite prarasti duomenis.

Akumulatoriaus laikiklis (su akumulatoriaus kasete) gali veikti kaip išorinis maitinimo šaltinis USB prietaisams.

Atidarykite dangtelį ir prijunkite USB laidą (nepriededamas) prie akumulatoriaus laikiklio maitinimo prievado. Tada kitą laidą prijunkite prie prietaiso ir įjunkite jungiklį šalia USB prievado.

Akumulatoriaus laikiklis (su akumulatoriaus kasete) tiekia maks. 5 V, 2,4 A nuolatinę srovę.

► **Pav.12:** 1. Dangtelis 2. Jungiklis

**PASTABA:** Akumulatoriaus laikiklis gali netiekti elektros kai kuriems USB prietaisams.

**PASTABA:** Kai nenaudojate arba įkrovę, ištraukite USB laidą ir uždarykite dangtelį.

**PASTABA:** Kai jungiklis įjungtas, naudojama akumulatoriaus galia. Visada išjunkite jungiklį, kai nenaudojate.

**PASTABA:** Kai iš eilės kraunate kelis USB įrenginius, įkrovę vieną įrenginį palaukite maždaug 10 sekundžių, tada galite krauti kitą.

## Naudojimo pavyzdžiai

Užsegę antklodės sprautukus ir dirželį, antklodę galite naudoti savo pečiams ir liemeniui šildyti.

► **Pav.13**

► **Pav.14:** 1. Sprautukas 2. Dirželis

► **Pav.15:** 1. Sprautukas 2. Dirželis

**PASTABA:** Nenaudokite antklodės kaip pagalvės ar patiesalo, nes galite sugadinti antklodės viduje esantį kaitinimo elementą.

**PASTABA:** Kai antklodę nešiojate ant pečių ar liemens, būtinai užsekite sprautuką ar priveržkite dirželį.

## TECHNINĖ PRIEŽIŪRA

**▲PERSPĖJIMAS:** Visuomet įsitikinkite, kad antklodė yra išjungta ir akumulatoriaus kasetė yra nuimta, prieš atlikdami apžiūras ir priežiūros darbus.

**▲PERSPĖJIMAS:** Jei antklodė neįsijungia arba nustatomas visiškai įkrautos akumulatoriaus kasetės gedimas, nuvalykite akumulatoriaus kasetės ir laikiklio kontaktus. Jei antklodė vis tiek tinkamai neveikia, nenaudokite jos ir susisiekite su mūsų įgaliotuoju techninės priežiūros centru.

**PASTABA:** Niekada nenaudokite gazolino, benzino, tirpiklio, spirito arba panašių medžiagų. Gali atsirasti išblukimų, deformacijų arba įtrūkimų.

Kad gaminys būtų SAUGUS ir PATIKIMAS, jį taisyti, apžiūrėti ar vykdyti bet kokią kitą priežiūrą ar derinimą turi įgaliotasis kompanijos „Makita“ techninės priežiūros centras; reikia naudoti tik kompanijos „Makita“ pagamintas atsargines dalis.

## Antklodės valymas

- Prieš skalbdami, nuimkite akumulatoriaus laikiklį (arba ilginamąjį laidą) nuo antklodės.
- Būtinai laikykite maitinimo laidą akumulatoriaus kišenėje ir, prieš skalbdami, užtraukite užtrauktuką.
- Laikykitės etiketėje nurodytų instrukcijų.
- Neskalkbkite antklodės su kitais drabužiais. Antraip gali išblukti spalva arba kiti audiniai gali būti nudažyti.
- Nenaudokite audinių minkštiklio.
- Naudokite tik neutralų ploviklį.
- Baigę skalbti, iš karto išimkite antklodę iš skalbimo mašinos.

## Laikymas

Kai nenaudojate, atjunkite akumulatoriaus laikiklį nuo antklodės. Laikykite antklodę laikymo krepšyje.

► **Pav.16:** 1. Laikymo krepšys

**PASTABA:** Nelaikykite antklodės su daiktais, turinčiais aštrius kraštus. Taip galite sugadinti antklodę.

**PASTABA:** Nelaikykite akumulatoriaus laikiklio ir antklodės su atbaidančiomis medžiagomis, kurių sudėtyje yra naftaleno arba kamparo. Antraip plastikinė dalis ir laido izoliacija gali aprūdyti.

## PASIRENKAMI PRIEDAI

**▲PERSPĖJIMAS:** Šiuos papildomus priedus arba įtaisus rekomenduojama naudoti su šioje instrukcijoje nurodytu „Makita“ bendrovės įrankiu. Naudojant bet kokius kitus papildomus priedus arba įtaisus, gali kilti pavojus sužeisti žmones. Naudokite tik nurodytam tikslui skirtus papildomus priedus arba įtaisus.

Jeigu norite daugiau sužinoti apie tuos priedus, kreipkitės į artimiausią „Makita“ techninės priežiūros centrą.

- Akumulatoriaus laikiklis
- Originalus „Makita“ akumulatorius ir įkroviklis

**PASTABA:** Kai kurie sąraše esantys priedai gali būti pateikti įrankio pakuotėje kaip standartiniai priedai. Jie įvairiose šalyse gali skirtis.

## HOIATUS

Tähtsad juhised. Hoidke edaspidiseks kasutamiseks alles.

- Kui seda ei kasutata, pange see hoiule, nagu allpool kirjeldatud.
  - Enne kokkupanemist laske sellel jahtuda.
  - Ärge suruge seadmesse volte, asetades sellele hoiundamise ajal esemeid.
- Kontrollige sageli, kas seadmel on kulumise jälgi või kahjustusi. Kui sellel on kulumise jälgi või kahjustusi või seadet on valesti kasutatud, tagastage see enne edasist kasutamist tarnijale.
- Seade ei ole mõeldud meditsiinilisel otstarbel kasutamiseks haiglates.
- Seadet ei tohi kasutada isikud, kes ei tunnetata kuumust ja isikud, kes on kergesti haavatavad ja ei saa ülekuumenemisele reageerida.
- Alla kolme aasta vanused lapsed ei tohi seadet kasutada, kuna nad ei ole võimelised ülekuumenemisele reageerima.
- Väikesed üle kolme aasta vanused lapsed tohivad seadet kasutada ainult siis, kui lapsevanem või hooldaja on selle eelnevalt seadistanud või kui last on eelnevalt piisavalt juhendatud, kuidas seda ohutult seadistada.
- Lüliti või juhtseade ei tohi pesu ajal märjaks saada ja kuivatamise ajal peab juhe olema paigutatud nii, et vesi ei saaks voolata lülitisse ega juhtseadmesse.
- Euroopa kasutajad. Seda seadet võivad kasutada 8-aastased ja vanemad lapsed ning füüsiliste, sensoorsete või vaimsete puuetega või puudulike kogemuste ja teadmistega isikud, juhul kui nad on järelevalve all või kui neid on õpetatud seadet ohutult kasutama ja nad mõistavad seadme kasutamisega kaasnevaid ohtusid. Lapsed ei tohi seadmega mängida. Lapsed ei tohi seadet puhastada ega hooldada ilma järelevalveta.
- Kasutajad väljaspool Euroopat. Seda seadet ei ole tohi kasutada isikud (sh lapsed), kelle füüsilised, sensoorsed või vaimsed võimed on piiratud või kellel puuduvad piisavad kogemused või teadmised seadme kasutamise kohta, v.a juhul, kui nende ohutuse eest vastutav isik neid juhendab või jälgib. Lapsi tuleb jälgida, et nad seadmega ei mängiks.

- Kui teil on seadme kasutamise ajal alltoodud sümptomeid, võtke see kohe seljast ja pidage nõu arstiga. Muidu on kuumakurnatuse või -rabanduse oht.
  - Esimesed tundemärgid: mistahes ebamugavus, liigne higistamine, kaelavalu, iiveldus, pearinglus või unisus.
  - Kuumakurnatuse/-rabanduse sümptomid: iiveldus ja oksendamine; tuikav peavalu, uimasus ja unisus; higistamise puudumine; punane, kuum ja kuiv nahk, lihasnõrkus või krambid; kiire südametöö; kiire pindmine hingamine, muutused käitumises, näiteks segadus, orientatsioonikaotus, või tuikumine; teadvuse kaotus.

## TEHNILISED ANDMED

Mudel:	CB100D	DCB200
Materjal	Välimine: 100% polüester Täidis: 100% polüester Vooder: 100% polüester	
Temperatuuri reguleerimise sammud	3	
Suurus (P × L)	700 mm × 1 400 mm	
Netokaal *	0,58 kg	

\* Hinnanguline kaal ilma akuhoidiku, akukasseti, pikendusjuhtme ja hoiukotita.

### Akuhoidiku ja akukasseti tehnilised andmed

USB-toiteport	Alalisvool 5 V, 2,4 A, tüüp A	
Nimipinge	Alalisvool 10,8 V kuni 12 V max Alalisvool 14,4 V Alalisvool 18 V	
Akukassett	10,8–12 V max	BL1015 / BL1016 / BL1020B / BL1021B / BL1040B / BL1041B
	14,4 V	BL1415 / BL1415N / BL1430 / BL1430B / BL1440 / BL1450 / BL1460B
	18 V	BL1815 / BL1815N / BL1820 / BL1820B / BL1830 / BL1830B / BL1840 / BL1840B / BL1850 / BL1850B / BL1860B

- Meie pideva uuringu- ja arendusprogrammi tõttu võidakse tehnilisi andmeid muuta ilma sellest ette teatamata.
- Tehnilised andmed ja akukassett võivad riigiti erineda.

**⚠ HOIATUS:** Kasutage ainult ülalpool loetletud akukassette. Muude akukassettide kasutamine võib tekitada vigastusi ja/või tulekahju.

### Akuhoidiku ja teki kombinatsioon

Akuhoidiku ja teki kombinatsiooni kohta vaadake teavet allolevast tabelist.

- Akule max 10,8 V – 12 V kasutage akuhoidikut „YL00000003” või „YL00000023”.
- Akule 14,4 V või 18 V kasutage akuhoidikut „YL00000004” või „YL00000024”.

Mudel	Aku	Akuhoidiku osa number
CB100D	10,8–12 V max	YL00000003 või YL00000023
DCB200	14,4 V või 18 V	YL00000004 või YL00000024

**MÄRKUS:** Saadaolev akuhoidik erineb olenevalt riigist.

# Tööaeg

## CB100D

Temperatuurisäte	Akukassett	
	BL1040B / BL1041B	
KÕRGE	4 tundi	
KESKMINE	7,5 tundi	
MADAL	14 tundi	

## DCB200

Temperatuurisäte	Akukassett	
	BL1460B	BL1860B
KÕRGE	6 tundi	10 tundi
KESKMINE	12 tundi	20 tundi
MADAL	23 tundi	35 tundi

- Ülalpool tabelis toodud tööajad on ligikaudseks suuniseks. Need võivad tegelikest tööaegadest erineda.
- Tööajad võivad erineda olenevalt aku tüübist, laadimise olekust ja kasutustingimustest.
- Akukassett võib riigiti erineda.

## Sümbolid

Toote jaoks kasutatakse mõnda järgmistest sümbolitest. Veenduge, et oleksite enne seadme kasutamist nende tähendusest aru saanud.

	Lugege juhendit.
	Peske masinas õrna tsükliga madalamal temperatuuril kui 30 °C.
	Ärge valgendage.
	Ärge väänake.
	Ärge triikige.
	Ärge kasutage kuivpuhastust.
	Väga väikesed lapsed ei tohi kasutada (0–3 aastat).
	Ärge sisestage nõelu.
	Kasutage madalal kuumusel trummelkuivatust.
	Kuivatada nõõril.
	III klassi seade.



Ainult Euroopa riigid  
Toote nõuetekohane kõrvaldamine  
See märgistus tähendab, et seda toodet ei tohi ELis ära visata koos majapidamisprügiga. Kontrollimatust jäätmete kõrvaldamisest põhjustatud võimalike kahjude vältimiseks keskkonnale või inimeste tervisele käideldge seda vastutustundlikult, et edendada jätkusuutlikku materiaalsete ressursside taaskasutamist. Kasutatud seadme tagastamiseks kasutage palun tagastamis- ja kogumissüsteeme või võtke ühendust jaemüüjaga, kellelt toote ostsite. Nemad saavad viia toote keskkonnahoidlikusse jäätmekäitlusesse.

## Kavandatud kasutus

See seade on ette nähtud keha soojendamiseks külmas keskkonnas.

## OHUTUSHOIATUSED

**⚠ HOIATUS:** Lugege läbi kõik ohutushoiatused ja juhtnõõrid. Hoiatuste ja juhtnõõride mittejärgmine võib põhjustada elektrišokki, tulekahju ja/või tõsiseid vigastusi.

## Hoidke edaspidisteks viide- teks alles kõik hoiatused ja juhtnõõrid.

Hoiatustes ja ettevaatusabinõudes kasutatav termin „seade” tähistab tekki ja akuhoidikut ilma akukassettita.

### Üldised ohutushoiatused

- Lapsed, puuetega isikud ja kuumust mittetaju- vad isikud (nt halva vereringega) ei tohi seda seadet kasutada.
- Ärge kasutage seadet muul otstarbel peale selle kavandatud kasutuse.

- Ärge kunagi kasutage seadet, kui see on märg.
- Ärge kandke seadet palja naha peal.
- Kui tajute midagi ebatavalist, lülitage seade välja ja eemaldage kohe akuhoidik.
- Ärge laske millelgi toitekaablit ja pikendusjuhet pigistada. Kahjustatud kaabel võib põhjustada elektrilöögi või tulekahju.
- Ükskõik millise hälbe leidmise korral pöörduge remontimiseks kohaliku teeninduskeskuse poole.
- Ärge kasutage nõelu ega muid sarnaseid esemeid. Sisemised elektrijuhtmed võivad kahjustada saada.
- Hoidke alles hooldussildid ja andmesilt. Kui need muutuvad loetamatuks või lähevad kaduma, pöörduge remontimiseks volitatud teeninduskeskuse poole.
- Valige pidevaks kasutamiseks sobivad temperatuurisäted, võttes arvesse kasutuskeskkonda.
- Akukassett, akuhoidik ja konnectorid ei tohi pesemise ja kuivatamise ajal märjaks saada.
- Väikesed lapsed tohivad seadet kasutada ainult siis, kui lapsevanem või hooldaja on selle eelnevalt seadistanud või kui last on eelnevalt piisavalt juhendatud, kuidas seda ohutult seadistada.
- Ärge laske soojendusega sektsioonil pikka aega olla nahal sama koha vastas. Kui soojendusega sektsioon puudutab pikka aega nahka samast kohast, võivad tekkida madala astme põletused isegi suhteliselt madala temperatuuri korral (40–60 °C).
- Lõpetage seadme kasutamine, kui tunnete, et see on kuum.
- Ärge kunagi kasutage seadet magamise ajal.
- Potentsiaalse kuumarabanduse ennetamiseks lahutage riietuse toide, kui lähete oluliselt kõrgema temperatuuriga keskkonda.
- Ärge sisestage teki sisse nõelu.
- Enne laadimist eemaldage akud seadmest.
- Eemaldage tühjenenud akud seadmest ja vabaneege neist ohutult.
- Kui te seadet ei kasuta, eemaldage akuhoidik teki.
- Enne seadme hoiundamist eemaldage akud akuhoidikust.
- Ärge lühiühendage toiteklemme.
- Ärge kasutage seadet tule lähedal või plahvatusohtlikus keskkonnas, nagu tuleohtlike vedelike, gaaside või tolmü läheduses.
- Ärge kasutage seda seadet lemmikloomade peal. Hoidke seade lemmikloomadest eemal.
- Ärge visake ega keerutage seda seadet.
- Ärge asetage seadmele raskeid esemeid.
- Ärge kasutage seda seadet, kui tekk on kokku volditud.
- Olge tähelepanelik, et teki juhe ei jääks liikuvate seadmete, näiteks langetatava tooli või voodi vahele.
- Ärge kasutage seda seadet samal ajal teiste soojendusseadmetega.

## Pesu

- Järgige teki pestes teki hoiatussildil olevaid juhiseid.
- Enne teki puhastamist eemaldage akuhoidik, pikendusjuhe ja akukassett. Pange toitekaabel akutaskusse ja sulgege lukk.

## Tööpiirkonna ohutus

- Tööpiirkond peab olema puhas ja hästi valgustatud. Asju täiskuhjatud või pimedad alad soodustavad õnnetuste teket.

## Elektriohutus

- Seadet ei tohi jätta vihma kätte ega märga keskkonda. Seadmesse sattunud vesi võib suurendada elektrilöögiohtu.
- Ärge väärkasutage juhet. Ärge kasutage juhet kandmiseks, tõmbamiseks ega teki lahutamiseks elektritoitest. Hoidke juhet eemal kuumusest, õlist ja teravatest servadest.
- Ärge ühendage toiteallikat USB-porti. Vastasel korral võib tekkida tulekahju. USB-port on ette nähtud ainult madalama pingega seadmete laadimiseks.
- Katke USB-port alati kattega, kui te ei laadi parasjagu madalama pingega seadet.
- Ärge sisestage USB-toiteporti naelu, juhet jmt. Vastasel korral võib lühis tekitada suitsu ja tulekahju.
- Ärge käsitsege juhet ega akut märgade ega rasvaste kätega.
- Ärge kunagi kasutage seadet, kui juhe või pistik on kahjustatud.
- Kasutage alati Makita heakskiidetud akukassetti ja -hoidikut.
- Ärge jätke ühtegi juhet lahutatuks, kui akutoide on sisse lülitatud. Väikesed lapsed võivad pingestatud pistiku endale suhu panna ja vigastada saada.
- Ühendage akuhoidiku pistik vaid Makita ette nähtud seadmetega.

## Isiklik ohutus

- Püsige ergas, jälgige pidevalt, mida teete, ning kasutage seadme kasutamisel tervet mõistust. Ärge kasutage seadet, kui olete väsinud või narkootikumide, alkoholi või ravimite mõju all. Üks hetk tähelepanematust seadme kasutamise ajal võib põhjustada tõsisid vigastusi.

## Seadme kasutamine ja hooldamine

- Ärge kasutage seadet, kui seda ei saa lülitist sisse ega välja lülitada. Iga seade on ohtlik, kui seda ei saa lülitist juhtida, ning see tuleb parandada.
- Hooldage seadet. Kontrollige, kas esineb katkisi osi või muud, mis võiks seadme tööd mõjutada. Kui see on kahjustatud, laske seade enne kasutamist parandada.
- Kasutage seadet juhendi järgi, võttes arvesse töötingimusi ja tehtavat tööd. Seadme kasutamine selleks mitte ette nähtud eesmärkidel võib kaasa tuua ohtlikke olukordi.
- Kui sulavpanus on katkenud, tagastage seade paranduseks volitatud teeninduskeskusesse.

## Akuga tööriista kasutamine ja hooldus

1. **Laadige alati laadijaga, mille tootja on heaks kiitnud.** Laadija, mis sobib kasutamiseks ühte tüüpi akuga, võib kaasa tuua tulekahjuohtu, kui seda kasutada koos mõnda teist tüüpi akuga.
2. **Kasutage elektritööriistu üksnes spetsiaalselt neile toodetud akudega.** Mis tahes muude akude kasutamine võib tekitada tervisekahjustusi või tulekahjuohtu.
3. **Kui akut ei kasutata, ärge hoidke seda koos muude metallesemetega, nagu kirjaklambrid, mündid, võtmed, naelad, kruvid jm väikesed metallesemed, mis võivad tekitada ühenduse klemmide vahel.** Akuklemmide lühis võib põhjustada põletusi ja tulekahjuohtu.
4. **Väärkasutamise tagajärjel võib akut valguda välja vedelikku; ärge seda puudutage. Kui olete selle vedelikuga siiski kogemata kokku puutunud, uhtke kohta veega. Kui vedelik on sattunud silma, minge arsti juurde.** Akust väljavalgunud vedelik võib põhjustada ärritust ja põletusi.
5. **Ärge kasutage akupaketti ega tööriista, mis on kahjustatud või muudetud.** Kahjustatud või muudetud akud võivad käituda etteaimamatult, põhjustades süttimis-, plahvatus- või vigastusohu.
6. **Kaitske akupaketti ja tööriista tule ja kõrge temperatuuri eest.** Tule või kõrgema kui 130 °C temperatuuriga kokkupuutumine võib tuua kaasa plahvatused.
7. **Pidage kinni kõigist laadimisjuhistest ja ärge laadige akupaketti ega tööriista väljaspool juhendis märgitud temperatuurivahemikku.** Valesi või väljaspool märgitud temperatuurivahemikku laadimine võib kahjustada akupaketti ja suurendada süttimisohtu.

## Akukassetiga seotud olulised ohutusjuhised

1. Enne akukassetti kasutamist lugege (1) akulaadiljal, (2) akul ja (3) seadmel olevad juhtnõidid ja hoiatused läbi.
2. Ärge võtke akukassetti lahti.
3. Kui tööaeg järsult lüheneb, siis lõpetage kohe kasutamine. Edasise kasutamise tulemuseks võib olla ülekuumenemisoht, võimalikud põletused või isegi plahvatus.
4. Kui elektrolüüti satub silma, siis loputage silma puhta veega ja pöörduge koheselt arsti poole. Selline õnnetus võib põhjustada pimedaksjäämist.
5. Ärge tekitage akukassetis lühist:
  - (1) Ärge puutuge klemme elektrijuhtidega.
  - (2) Ärge hoidke akukassetti tööriistakastis koos metallesemetega, nagu naelad, mündid jne.
  - (3) Ärge tehke akukassetti märjaks ega jätke seda vihma kätte.Aku lühis võib põhjustada tugevat elektrivoolu, ülekuumenemist, põletusi ning ka seadet tõsiselt kahjustada.
6. Ärge hoidke tööriista ja akukassetti kohtades, kus temperatuur võib tõusta üle 50 °C.

7. Ärge põletage akukassetti isegi siis, kui see on saanud tõsiselt vigastada või on täiesti kulu- nud. Akukassett võib tules plahvatada.
8. Olge ettevaatlik, ärge laske akul maha kukkuda ja vältige lööke.
9. Ärge kasutage kahjustatud akut.
10. Sisalduvatele liitium-ioonakudele võivad kohalduda ohtlike kaupade õigusaktide nõuded.

Kaubanduslikul transportimisel, näiteks kolman- date poolte või spordidiettevõtete poolt, tuleb järgida pakendil ja sihtidel toodud erinõudeid. Transportimiseks ettevalmistamisel on vajalik pidada nõu ohtliku materjali ekspserdiga. Samuti tuleb järgida võimalike riiklike regulatsioonide üksikasjalikumaid nõudeid.

Katke teibiga või varjake avatud kontaktid ja pakendage aku selliselt, et see ei saaks pakendis liikuda.
11. Kasutuskõlbmatuks muutunud akukassetti kõrvaldamiseks eemaldage see tööriistast ja viige selleks ette nähtud kohta. Järgige kasu- tuskõlbmatuks muutunud aku kõrvaldamisel kohalikke eeskirju.
12. Kasutage akusid ainult Makita heaks kiidetud toodetega. Akude paigaldamine selleks mitte ettenähtud toodetele võib põhjustada süttimist, ülemäärast kuumust, plahvatamist või elektrolüüdi lekkimist.
13. Kui tööriista ei kasutata pika ajaperioodi jook- sul, tuleb aku tööriistast eemaldada.

## HOIDKE JUHEND ALLES.

**⚠ETTEVAATUST:** Kasutage ainult Makita originaalakusid. Mitte Makita originaalakude või muudetud akude kasutamine võib põhjustada akude süttimise, kehavigastuse ja kahjustuse. Samuti muu- dab see kehtetuks Makita tööriista ja laadija Makita garantii.

## Vihjeid aku maksimaalse kasu- tusaja tagamise kohta

1. Laadige akukassetti enne selle täielikku tühjenemist. Kui märkate, et tööriist töötab väiksema võimsusega, peatage töö ja laadige akukassetti.
2. Ärge laadige täielikult laetud akukassetti. Ülelaadimine lühendab akude kasutusiga.
3. Laadige akukassetti toatemperatuuril 10 °C - 40 °C. Enne laadimist laske kuumenenud aku- kassetil maha jahtuda.
4. Kui te ei kasuta akukassetti kauem kui kuus kuud, laadige see.

# OSADE KIRJELDUS

## Akuhoidik (lisatarvik)

### ► Joon.1

1	Akuhoidik (10,8 V kuni 12 V max)	2	Akuhoidik (14,4 V / 18 V)	3	Rihmakonks	4	Rihmaauk
---	----------------------------------	---	---------------------------	---	------------	---	----------

### ► Joon.2

1	Toitekaabel	2	Akutasku	3	Toitenupp	4	Kütteelement (sees)
5	Pikendusjuhe	-	-	-	-	-	-

## PAIGALDAMINE

### Akukasseti paigaldamine ja eemaldamine

**⚠ETTEVAATUST:** Lülitage seade alati enne akukasseti paigaldamist või sealt eemaldamist välja.

**⚠ETTEVAATUST:** Akukasseti paigaldamisel või eemaldamisel tuleb akuhoidikut ja akukassetti kindlalt paigal hoida. Kui akuhoidikut ja akukassetti ei hoita kindlalt paigal, võivad need käest libiseda ning kahjustada akuhoidikut ja akukassetti ja/või põhjustada kehavigastusi.

► **Joon.3:** 1. Punane näidik 2. Nupp 3. Akukassett 4. Akuhoidik (lisatarvik)

Akukasseti paigaldamiseks joondage akukasseti keel korpuse soonega ja libistage kassett oma kohale.

Lükake akukassett lõpuni sisse, et see lukustuks klõpsatusega oma kohale. Kui näete nupu ülasaosas punast näidikut, pole see täielikult lukustunud.

Akukasseti eemaldamiseks lükake seda akuhoidiku küljest lahti, vajutades samal ajal kasseti esiküljel olevat nappu.

**⚠ETTEVAATUST:** Paigaldage akukassett alati täies ulatuses nii, et punane näidik poleks nähtaval, sest muidu võib akukassett akuhoidikust kogemata välja kukkuda ning vigastada teid või läheduses viibivaid isikuid.

**⚠ETTEVAATUST:** Ärge paigaldage akukasseti jõuga. Kui akukassett ei lähe kergesti sisse, ei sisestata seda õigesti.

## Akuhoidiku kinnitamine

Võtke toitekaabel akutaskust välja ja ühendage pistikupesa akuhoidiku pistikuga.

► **Joon.4:** 1. Toitekaabel 2. Jakk 3. Pistik

## Akutasku

Akuhoidikut (koos akukassetiga) saab hoida akutaskus. Võtke toitekaabel akutaskust välja ja ühendage pistikupesa akuhoidiku pistikuga. Seejärel pange akuhoidik (koos akukassetiga) akutaskusse ja sulgege lukk.

► **Joon.5**

**⚠ETTEVAATUST:** Pärast akuhoidiku (koos akukassetiga) taskusse asetamist sulgege kindlasti kinnitusvahend.

Akuhoidikul oleva rihmakonksu saab lahutada, kui sellelt kruvid eemaldada.

► **Joon.6:** 1. Kruvi 2. Rihmakonks

## Pikendusjuhtme kasutamine

Kui asetate akuhoidiku akutaskust välja, ühendage pikendusjuhte toitekaabli pistikupesa ja akuhoidiku pistiku vahele.

► **Joon.7:** 1. Pikendusjuhe 2. Jakk 3. Pistik

**TÄHELEPANU:** Pikendusjuhtme kasutamisel olge akuhoidiku käsitsemisel ettevaatlik, sest akuhoidik võib kogemata maha kukkuda.

## Akuhoidiku rihmakonksu kasutamine

Kui riputate akuhoidiku vöörihma külge, kinnitage akuhoidiku rihmakonks vöö külge ja seejärel ühendage akuhoidiku pistik pistikupesaga.

► **Joon.8:** 1. Rihmakonks 2. Akuhoidik 3. Püksirihm 4. Pistik 5. Jakk

**TÄHELEPANU:** Akuhoidiku juhusliku mahakukkumise vältimiseks kinnitage rihmaaugu abil rihm ja kinnitage see.

Akuhoidikul on kukkumisvastane funktsioon. Kui eemaldate akuhoidikut vöölt, tõmmake akuhoidikut üles, vajutades samal ajal lukust avamise nappu.

► **Joon.9:** 1. Lukust avamise nupp



# FUNKSIONAALNE KIRJELDUS

## Toitenupp

Teki sisselülitamiseks vajutage mõne sekundi jooksul toitenuppu. Väljalülitamiseks vajutage ja hoidke all toitenuppu.

## Temperatuuri reguleerimine

**⚠ETTEVAATUST:** Pidevaks tööks valige temperatuurisäte „madal“ (sinine). Kui soojendusega sektsioon puudutab pikka aega nahka samast kohast, võivad tekkida madala astme põletused.

Temperatuurisähteid on kolm (kõrge, keskmine, madal). Kui teki sisse lülitate, seatakse temperatuuriks „kõrge“. Iga kord, kui vajutate toitenuppu, muutub temperatuurisäte, nagu joonisel näidatud. Toitenupu värv näitab kehtivat sätet.

► **Joon.10:** 1. Punane: kõrge 2. Valge: keskmine 3. Sinine: madal

## Aku jääkmahtuvuse näit

**Ainult näidikuga akukassetidele**

► **Joon.11:** 1. Märgulambid 2. Kontrollimise nupp

Akukasseti järelejäänud mahtuvuse kontrollimiseks vajutage kontrollimise nuppu. Märgulambid süttivad mõneks sekundiks.

Märgulambid			Jääkmahtuvus
Pöleb	Ei põle	Vilgub	
■ ■ ■ ■			75 - 100%
■ ■ ■ □			50 - 75%
■ ■ □ □			25 - 50%
■ □ □ □			0 - 25%
▨ □ □ □			Laadige akut.
(Ainult 14,4 V ja 18 V akud)			
■ ■ □ □			Akul võib olla tõrge.
□ □ ■ ■			
(Ainult 14,4 V ja 18 V akud)			

**MÄRKUS:** Näidatud mahtuvus võib veidi erineda tegelikust mahtuvusest olenevalt kasutustingimustest ja ümbritseva keskkonna temperatuurist.

## Aku kaitsesüsteem

Seade on varustatud aku kaitsesüsteemiga. Süsteem lülitab soojendusosade toite automaatselt välja, et pikendada aku tööiga. Kui aku jääkmahtuvus on liiga madal, siis seade ei tööta. Seadme sisselülitamisel varustatakse soojendusosadid taas, kuid vaid lühikest aega. Sellisel juhul eemaldage akukassett ja laadige seda.

## USB-seadmete ühendamine

**⚠ETTEVAATUST:** Ühendage ainult seadmeid, mis ühilduvad USB-toitepordiga. Selle juhise järgimata jätmine võib tekitada akuhoidikus talitlushäireid.

**TÄHELEPANU:** Enne USB-seadme ühendamist akuhoidiku (koos akuga) külge varundage alati USB-seadmel olevad andmed. Selle juhise järgimata jätmise korral võivad andmed kaotsi minna.

Akuhoidikut (koos akukassetiga) saab kasutada USB-seadmete välise toiteallikana.

Avage kate ja ühendage USB-kaabel (pole komplektis) akuhoidiku toiteporti. Seejärel ühendage kaabli teine ots seadmega ja lülitage sisse USB-pordi kõrval olev lüliti.

Akuhoidikust (koos akukassetiga) väljastatav toide: alalisvool 5 V, 2,4 A (maksimum).

► **Joon.12:** 1. Kate 2. Lüliti

**MÄRKUS:** Akuhoidik ei pruugi kõigile USB-seadmetele toidet anda.

**MÄRKUS:** Kui te seda ei kasuta või olete laadimise lõpetanud, eemaldage USB-kaabel ja sulgege kate.

**MÄRKUS:** Kui lüliti on sisse lülitatud, tarbib see akutoidet. Mittekasutamise ajal lülitage lüliti alati välja.

**MÄRKUS:** Kui laete järjest mitut USB-seadet, oodake pärast seadme laadimise lõpetamist ligikaudu 10 sekundit, enne kui alustate järgmise seadme laadimist.

## Kasutusnäited

Teiki trukkide ja rihma kinnitamisel saate tekki kasutada õlgade ja vöökoha soojendamiseks.

► **Joon.13**

► **Joon.14:** 1. Trukk 2. Rihm

► **Joon.15:** 1. Trukk 2. Rihm

**TÄHELEPANU:** Teki sees oleva kütteelemendi kahjustuste vältimiseks ärge kasutage tekki padja või vaibana.

**TÄHELEPANU:** Teki õlgadel või vöökohal kandmisel kinnitage kindlasti trukk või pingutage rihma.

## HOOLDUS

**⚠ETTEVAATUST:** Enne kontroll- või hooldustoimingute tegemist kandke alati hoolt selle eest, et tekk oleks välja lülitatud ja akukassett eemaldatud.

**⚠ETTEVAATUST:** Kui täielikult laetud akukas- setiga ei lülitu tekk sisse või leitakse mõni viga, puhastage akuhoidiku ja akukasetti klemmid. Kui tekk siiski ei tööta nõuetekohaselt, lõpetage teki kasutamine ja pöörduge meie volitatud teenindus- keskuse poole.

**TÄHELEPANU:** Ärge kunagi kasutage bensiini, vedeldit, alkoholi ega midagi muud sarnast. Selle tulemuseks võib olla luitumine, deformatsioon või pragunemine.

Toote OHUTUSE ja TÖÖKINDLUSE tagamiseks tuleb vajalikud remonttööd ning muud hooldus- ja reguleeri- mistööd lasta teha Makita volitatud teeninduskeskustes või tehase teeninduskeskustes. Alati tuleb kasutada Makita varuosi.

## Teki puhastamine

- Enne pesemist eemaldage tekist akuhoidik (või pikendusjuhe).
- Enne pesemist pange toitekaabel kindlasti akutas- kusse ja sulgege lukk.
- Järgige sildil olevaid juhiseid.
- Ärge peske tekki koos teiste riietega. See võib värvid tuhniks muuta või teistele riie- tele kanda.
- Ärge kasutage kangapehmentid.
- Kasutage ainult neutraalset pesuvahendit.
- Pärast pesemist võtke tekk pesumasinast kohe välja.

## Hoiundamine

Kui te seadet ei kasuta, eemaldage akuhoidik tekist. Hoidke tekki hoiukotis.

► **Joon.16:** 1. Hoiukott

**TÄHELEPANU:** Ärge hoidke tekki koos teravate äärtega esemega. See võib tekki kahjustada.

**TÄHELEPANU:** Ärge hoidke akuhoidikut ja tekki koos tõrjevahendiga, mis sisaldab naftaleeni või kamprit. Muidu võivad plastosa ja kaabli isolatsioon korrodeeruda.

## VALIKULISED TARVIKUD

**⚠ETTEVAATUST:** Neid tarvikuid ja lisaseadi- seid on soovitatav kasutada koos Makita tööriis- taga, mille kasutamist selles kasutusjuhendis kirjeldatakse. Muude tarvikute ja lisaseadiste kasu- tamisega kaasneb vigastada saamise oht. Kasutage tarvikuid ja lisaseadiseid ainult otstarbekohaselt.

Saate vajaduse korral kohalikust Makita teeninduskes- kusest lisateavet nende tarvikute kohta.

- Akuhoidik
- Makita algupärane aku ja laadija

**MÄRKUS:** Mõned nimekirjas loetletud tarvikud või- vad kuuluda standardvarustusse ning need on lisatud tööriista pakendisse. Need võivad riigiti erineda.

## ЕСКЕРТУ

Маңызды нұсқаулар. Болашақта пайдалану үшін сақтап қойыңыз.

- Пайдаланбайтын уақытта келесідей сақтаңыз:
  - Құрылғыны бүктеуден бұрын суытып алыңыз.
  - Құрылғыны сақтау кезінде үстіне заттар қойып, мыжылуына жол бермеңіз.
- Құрылғыда тозу мен зақымдалу белгілерінің бар-жоғын жиі тексеріп тұрыңыз. Қандай да бір белгілер анықталса немесе құрылғы дұрыс пайдаланылмаса, оны әрі қарай пайдалануды жалғастыру үшін жеткізушіге қайтарыңыз.
- Құрылғы ауруханаларда медициналық мақсаттарда пайдалануға арналмаған.
- Бұл құрылғыны жылуға сезімтал және қызу әсерін көтере алмайтын адамдардың пайдалануына болмайды.
- Үш жасқа толмаған балалардың қызуды көтере алмауына байланысты, бұл құрылғыны оларға пайдалануға болмайды.
- Құрылғыны үш жастан асқан балаларға ата-анасы немесе қамқоршысы басқару элементтерін алдын ала орнатпаған немесе балаға құрылғыны қауіпсіз пайдалану туралы тиісті нұсқаулар берілмеген жағдайда пайдалануға болмайды.
- Жуу кезінде ауыстырып-қосқышқа немесе басқару блогына судың кіруіне жол бермеңіз. Ал құрғату кезінде сымды ауыстырып-қосқышқа немесе басқару блогына су кірмейтіндей етіп орналастыру қажет.
- Еуропадағы пайдаланушылар үшін: Бұл құрылғыны 8 және одан жоғары жастағы балалардың және физикалық, сенсорлық немесе ақыл-ой қабілеті төмен немесе тәжірибесі мен білімі жетіспейтін адамдардың оларға құрылғыны қауіпсіз пайдалану туралы нұсқаулар беріліп, бақыланған және қауіп-қатерді түсінген жағдайда пайдалануына болады. Балалардың құрылғымен ойнауына жол бермеңіз. Тазалау және техникалық қызмет көрсету жұмыстарын балаларға ересектердің бақылауынсыз орындауға болмайды.

- Еуропадан басқа аймақтардағы пайдаланушылар үшін: Бұл құрылғы олардың қауіпсіздігіне жауапты адам құрылғыны пайдалану бойынша қадағалау жүргізіп, нұсқаулар бермейінше дене, сезім немесе ақыл-ой қабілеттері шектеулі, сондай-ақ тәжірибесі мен білімі жеткіліксіз тұлғаларға (соның ішінде балаларға) пайдалануға арналмаған. Балалардың құрылғымен ойнамауын қадағалау қажет.
- Егер осы құрылғыны пайдалану кезінде төменде көрсетілген белгілер байқалса, оны дереу шешіп, дәрігерге қаралыңыз. Өйтпесе қызу әсерінен қалжырау немесе ыстық өту қаупі туындайды.
  - Алғашқы белгілері:  
Жайсыздық, шамадан тыс тершеңдік; мойынның ауыруы; жүрек айнуы; бас айналу немесе ұйқышылдық.
  - Қызу әсерінен қалжырау/ыстық өту симптомдары:  
Жүрек айнуы және лоқсу; бастың солқылдап ауыруы; бас айналу және ұйқышылдық; тердің болмауы; қызыл, ыстық және құрғақ тері; бұлшық еттің әлсіреуі мен тырысуы; жүрек соғысының жиілеуі; жылдам әрі жиі тыныс алу; абыржу, бағыттың бұзылуы немесе теңселу сияқты жүріс-тұрыстың өзгеруі; естен тану.

## ТЕХНИКАЛЫҚ СИПАТТАМАЛАРЫ

Үлгі:	CB100D	DCB200
Материал	Сырты: 100% полиэстер Мақта: 100% полиэстер Қаптама: 100% полиэстер	
Температураны реттеу қадамдары	3	
Өлшемі (Ұ x Е)	700 мм x 1 400 мм	
Таза салмағы *	0,58 кг	

\* Аккумулятор ұстағышын, аккумулятор картридждің, ұзартқыш сымын және сақтауға арналған қапты қоспағандағы жуықталған салмағы.

### Аккумулятор ұстағышы және аккумулятор картриджді бойынша техникалық сипаттамалар

USB құрылғысын енгізетін порт	5 В ТТ, 2,4 А, А түрі	
Номиналды кернеуі	10,8 В ТТ - 12 В ТТ макс. 14,4 В ТТ 18 В ТТ	
Аккумулятор картриджді	10,8 В - 12 В макс.	BL1015 / BL1016 / BL1020B / BL1021B / BL1040B / BL1041B
	14,4 В	BL1415 / BL1415N / BL1430 / BL1430B / BL1440 / BL1450 / BL1460B
	18 В	BL1815 / BL1815N / BL1820 / BL1820B / BL1830 / BL1830B / BL1840 / BL1840B / BL1850 / BL1850B / BL1860B

- Зерттеу мен әзірлеудің үздіксіз бағдарламасына байланысты осы құжаттағы техникалық сипаттамалар ескертусіз өзгертілуі мүмкін.
- Техникалық сипаттамалары және аккумулятор картриджді әр елде әртүрлі болуы мүмкін.

**⚠️ЕСКЕРТУ:** Тек жоғарыда аталған аккумулятор картридждерін ғана пайдаланыңыз. Аккумулятор картридждерінің басқа түрлерін пайдалансаңыз, жарақат алуыңыз және/немесе өрт шығуы мүмкін.

## Аккумулятор ұстағышы мен жамылғы тіркесімі

Аккумулятор ұстағышы мен жамылғы тіркесімі үшін төмендегі кестені қараңыз.

- Максималды кернеуі 10,8 В - 12 В болатын аккумулятор үшін "YL00000003" немесе "YL00000023" аккумулятор ұстағышын пайдаланыңыз.
- 14,4 В немесе 18 В аккумулятор үшін "YL00000004" немесе "YL00000024" аккумулятор ұстағышын пайдаланыңыз.

Үлгісі	Аккумулятор	Аккумулятор ұстағышының бөлшек нөмірі
CB100D	10,8 В - 12 В макс.	YL00000003 немесе YL00000023
DCB200	14,4 В немесе 18 В	YL00000004 немесе YL00000024

**ЕСКЕРТПЕ:** Қолжетімді аккумулятор ұстағышы елге байланысты әртүрлі болады.

## Пайдалану уақыты

### CB100D

Температура параметрі	Аккумулятор картриджі	
		BL1040B / BL1041B
ЖОҒАРЫ	4 сағат	
ОРТАША	7,5 сағат	
ТӨМЕН	14 сағат	







### DCB200

Температура параметрі	Аккумулятор картриджі	
		BL1460B
ЖОҒАРЫ	6 сағат	10 сағат
ОРТАША	12 сағат	20 сағат
ТӨМЕН	23 сағат	35 сағат

- Жоғарыдағы кестеде берілген пайдалану уақыты болжалды нұсқама болып табылады. Олар нақты пайдалану уақытынан өзгешеленуі мүмкін.
- Пайдалану уақыты аккумулятор түріне, зарядтау күйіне және пайдалану жағдайына байланысты өзгешеленуі мүмкін.
- Аккумулятор картриджі әр елде әртүрлі болуы мүмкін.

## Белгілер

Өнім үшін келесі белгілердің кейбіреуі пайдаланылады. Пайдалану алдында олардың мағынасын түсініп алыңыз.

	Пайдалану жөніндегі нұсқаулықты оқып шығыңыз.
	Кір жуғыш машинада 30°C шамасынан төмен температурада баяу циклмен жуу керек.
	Ағартпаныз.
	Сықпаңыз.
	Үтіктемеңіз.
	Химиялық тазалауды қолданбаңыз.
	Кішкентай балалардың (0-3 жас) пайдалануына болмайды.



Түйреуіштерді қадауға болмайды.



Төменгі температурада келтіріңіз.



Бос іліп келтіріңіз.



III класты құрылғы.



Тек ЕО елдері үшін  
Осы өнімді тиісінше кәдеге жарату  
Бұл белгі осы өнімді ЕО аумағында  
басқа тұрмыстық қалдықтармен бірге  
кәдеге жаратуға болмайтындығын  
көрсетеді. Қоршаған ортаға немесе адам  
денсаулығына қалдықтарды бақылаусыз  
жоюдан болатын ықтимал зиянды  
болдырмау мақсатында материалдық  
ресурстарды тұрақты қайта пайдалануға  
ықпал ету үшін оларды жауапты  
түрде қайта өңдеңіз. Пайдаланылған  
құрылғыны қайтару үшін қайтару  
және жинау жүйелерін пайдаланыңыз  
немесе өнім сатып алынған сатушыға  
хабарласыңыз. Олар бұл өнімді экология  
үшін қауіпсіз қайта өңдеу мақсатында  
қабылдауы мүмкін.

## Қолдану мақсаты

Бұл құрылғы суық орта жағдайларында денені жылытуға арналған.

## ҚАУІПСІЗДІК БОЙЫНША ЕСКЕРТУЛЕР

**⚠️ЕСКЕРТУ:** Барлық қауіпсіздік ескертулері мен нұсқауларын оқып шығыңыз. Төменде берілген барлық ескертулер мен нұсқауларды орындамаған жағдайда, электр тогының соғуы, өрт шығуы және/немесе ауыр жарақат алуға себеп болуы мүмкін.

### Алдағы уақытта қолдану үшін барлық ескерту мен нұсқауды сақтап қойыңыз.

Қауіпсіздік ескертулері мен сақтық шараларындағы "құрылғы" термині жамылғы және аккумулятор картриджі бар аккумулятор ұстағышын білдіреді.

#### Жалпы қауіпсіздік ескертулері

- Балаларға, мүмкіндіктері ерекше жандарға немесе қызуды сезбейтін, мысалы қан айналымы әлсіз адамдарға бұл құрылғыны пайдалануға болмайды.
- Құрылғыны басқа мақсаттарда пайдалануға болмайды.
- Құрылғыны ешқашан дымқыл кезінде пайдаланбаңыз.
- Құрылғыны киімсіз жамылуға болмайды.
- Өдеттен тыс жағдайлар сезілсе, құрылғыны дереу өшіріп, аккумулятор ұстағышын алып тастаңыз.
- Электр кабелінің және ұзартқыш сымның қысылып қалуына жол бермеңіз. Зақымдалған кабель ток соғуға немесе өртке өкелуі мүмкін.
- Қандай да бір ақаулық табылса, жөндеу жұмысына байланысты жергілікті қызмет көрсету орталығына хабарласыңыз.
- Түйреуіш немесе сол сияқты істікті заттарды пайдаланбаңыз. Электр сымның іші зақымдалуы мүмкін.
- Техникалық қызмет көрсетуге арналған жапсырмаларын және ақпараттық таптайшасын алмай, сақтап қойыңыз. Оларды оқу мүмкін болмаса немесе мүлдем жоқ болса, жөндеу жұмысына байланысты өкілетті қызмет көрсету орталығына хабарласыңыз.
- Құрылғыны пайдалануды жалғастыру үшін, пайдалану ортасына байланысты сәйкес температура параметрлерін таңдаңыз.
- Жуу және кептіру кезінде аккумулятор картриджіне, аккумулятор ұстағышына және жалғағыштарына судың кіруіне жол бермеңіз.

- Құрылғыны балаларға ата-анасы немесе қамқоршысы басқару элементтерін алдын ала орнатпаған немесе балаға құрылғыны қауіпсіз пайдалану туралы тиісті нұсқаулар берілмеген жағдайда пайдалануға болмайды.
- Құрылғының қыздырғыш бөлімі терінің бір жеріне ұзақ уақыт жанасуы тұрмауы қажет. Әйтпесе салыстырмалы түрде төмен температура жағдайында да (40 - 60 °C) төмен температуралы күйікке ұшырау қаупі бар.
- Құрылғының ысып кеткенін сезген сәтте оны пайдалануды тоқтатыңыз.
- Құрылғыны ешқашан ұйқы кезінде пайдалануға болмайды.
- Ыстық өту қаупіне жол бермеу үшін айтарлықтай жоғары температуралы ортаға көшкен кезде құрылғының сыртқы қаптамасын алып тастаңыз.
- Түйреуіштерді жамылғыға қадауға болмайды.
- Зарядтаудан бұрын аккумуляторларды құрылғыдан алыңыз.
- Тозған аккумуляторларды құрылғыдан алып, оларды қауіпсіз түрде кәдеге жаратыңыз.
- Құрылғыны пайдаланбайтын кезде, аккумулятор ұстағышын жамылғыдан ажыратыңыз.
- Құрылғыны сақтаудан бұрын аккумуляторларды аккумулятор ұстағышынан алыңыз.
- Клеммаларды қысқа тұйықтауға болмайды.
- Құрылғыны от шағының жанында немесе айналасында тез тұтанатын сұйықтықтар, газ немесе шаң сияқты заттардан тұратын жарылыс қаупі бар орталарда пайдаланбаңыз.
- Құрылғыны үй жануарлары үшін пайдалануға болмайды. Құрылғыны үй жануарларынан алшақ жерде сақтаңыз.
- Бұл құрылғыны лақтыруға немесе бұрауға болмайды.
- Бұл құрылғының үстіне ауыр заттар қоюға болмайды.
- Бұл құрылғыны жамылғысы бүктелген күйде пайдалануға болмайды.
- Сымның және жамылғының арқасы шалқаймалы кресло немесе төсек сияқты қозғалмалы құрылғыларға ілінуіне жол бермеңіз.
- Бұл құрылғыны басқа да қыздыратын құрылғылармен бірге бір уақытта пайдаланбаңыз.

#### Жуу

- Жамылғыны жуу кезінде жамылғы бетіндегі сақтық белгісінің нұсқауларын орындаңыз.
- Жамылғыны тазалаудан бұрын аккумулятор ұстағышын, ұзартқыш сымның және аккумулятор картриджін алыңыз. Электр кабелін аккумулятор қалтасына салып, сыдырма ілгекті жабыңыз.

#### Жұмыс аймағындағы қауіпсіздік

- Жұмыс аймағы таза әрі жарық болуы керек. Лас немесе қараңғы аймақтар жазатайым оқиғалардың туындауын арттырады.

## Электрлік қауіпсіздік

- Құрылғыны жаңбырдың астына немесе ылғалды жерлерге қоймаңыз. Құрылғыға су кіретін болса, ток соғу қаупі артады.
- Қуат сымын дұрыс пайдаланыңыз. Жамылғыны тасу, тарту немесе қуат көзінен ажырату үшін ешқашан сымды пайдалануға болмайды. Қуат сымын жылу ошағынан, май және өткір жиектерден алыс ұстаңыз.
- Қуат көзін USB портына қосуға болмайды. Өйтпесе өрт шығу қаупі бар. USB порты тек төмен кернеулі құрылғыларды зарядтауға арналған.
- Төмен кернеулі құрылғыны зарядтамайтын кезде, USB портын әрдайым қақпақпен жабыңыз.
- USB құрылғысын енгізетін портқа тырнақ, сым, т.б. заттарды салмаңыз. Өйтпесе қысқа тұйықталудан түтін немесе өрт шығуы мүмкін.
- Сымды және аккумуляторды дымқыл немесе лас қолмен ұстамаңыз.
- Құрылғының сымы немесе ашасы зақымдалған болса, оны пайдаланбаңыз.
- Тек Makita компаниясы көрсеткен аккумулятор картриджін және аккумулятор ұстағышын пайдаланыңыз.
- Аккумулятор қуаты беріліп жатқан кезде, ешбір сымды ажыратулы күйде қалдыруға болмайды. Кішкентай балалар қуат беріліп жатқан ашаны ауыздарына салып, жарақат алуы мүмкін.
- Аккумулятор ұстағышының ашасын Makita компаниясы көрсеткен өнімдерден басқа құрылғыларға қосуға болмайды.

## Жеке қауіпсіздік

- Құрылғыны пайдаланған кезде, жасап жатқан жұмысыңызға қырағылық танытып, мұқият болыңыз. Шаршағанда немесе есірткі, алкоголь немесе дәрі-дәрмектің әсерінде болған кезде құрылғыны пайдаланбаңыз. Құрылғыны пайдалану кезінде сөл ғана аңсыздық таныту ауыр жарақатқа әкелуі мүмкін.

## Құрылғыны пайдалану және күтім көрсету

- Ауыстырып-қосқышы қосылмаса және өшпесе, құрылғыны пайдаланбаңыз. Ауыстырып-қосқышы арқылы басқарылмайтын кез келген құрылғы қауіп төндіреді және оны жөндеу керек.
- Құрылғыға техникалық қызмет көрсетіңіз. Зақымдалған бөлшектердің және құрылғының жұмысына кері әсер ететін басқа жағдайлардың бар-жоғын тексеріңіз. Зақымы бар болса, құрылғыны пайдаланудан бұрын жөндеуден өткізіңіз.
- Құрылғыны жұмыс жағдайы мен орындалатын жұмысты ескере отырып, осы нұсқауларға сәйкес пайдаланыңыз. Құрылғыны басқа мақсатта пайдаланған жағдайда, қауіпті жағдай туындауы мүмкін.
- Созылмалы сақтандырғыш үзілсе, құрылғыны жөндеу үшін өкілетті қызмет көрсету орталығына қайтарыңыз.

## Аккумулятормен жұмыс істейтін құралды пайдалану және күтім жасау

1. **Тек өндіруші көрсеткен зарядтау құрылғысымен зарядтаңыз.** Бір аккумулятор блогына сәйкес келетін зарядтау құрылғысын басқа аккумулятор блогымен пайдалану өрт қаупін тудыруы мүмкін.
2. **Электрлік құралдарды тек көрсетілген аккумулятор блоктарымен пайдаланыңыз.** Кез келген басқа аккумулятор блоктарын пайдалану жарақат алу мен өрт шығу қаупін тудыруы мүмкін.
3. **Аккумулятор блогын пайдаланбаған кезде, оны қағаз қыстырғыштар, тиындар, кілттер, шегелер, бұрандалар сияқты металл заттар мен бір клеммадан екіншісіне қосылыс жасау мүмкін басқа шағын металл заттардан аулақ ұстаңыз.** Аккумулятор клеммаларының қысқа тұйықталуы күйік шалуға немесе өртке әкеп соғуы мүмкін.
4. **Дұрыс пайдаланбаған кезде аккумулятордан сұйықтық ағуы мүмкін; тиіп кетпеуге тырысыңыз.** Егер абайсызда тиіп кетсеңіз, сумен шайыңыз. Егер сұйықтық көзге тиген болса, медициналық көмекке жүгініңіз. Аккумулятордан шыққан сұйықтық тітіркену немесе күйікке себеп болуы мүмкін.
5. **Зақымдалған немесе өзгертілген аккумулятор блогын пайдаланбаңыз.** Зақымдалған немесе өзгертілген аккумуляторлардан нәтижесінде өрт, жарылыс немесе жарақат алу қаупіне әкелетін күтпеген жағдайлар туындауы мүмкін.
6. **Аккумулятор блогын немесе құралды от немесе шамадан тыс жоғары температура шығаратын заттың жанына қоймаңыз.** Отқа түссе немесе температура 130 °C-тан жоғары болса, жарылуы мүмкін.
7. **Зарядтауға қатысты нұсқаулардың барлығын орындаңыз және аккумулятор блогын немесе құралды нұсқауларда көрсетілген температура ауқымынан тыс зарядтамаңыз.** Дұрыс зарядтамалмаса немесе көрсетілген ауқымнан тыс температурада зарядталса, аккумулятор зақымдалуы және өрт шығу қаупі артуы мүмкін.

## Аккумулятор картриджіне арналған маңызды қауіпсіздік нұсқаулары

1. **Аккумулятор картриджін пайдаланбас бұрын, (1) аккумулятордың зарядтау құрылғысындағы, (2) аккумулятордағы және (3) аккумуляторды пайдаланатын өнімдегі барлық нұсқаулар мен ескерту білгілерін оқып шығыңыз.**
2. **Аккумулятор картриджін бөлшектемеңіз.**
3. **Егер аккумулятор картриджін пайдалану уақыты бірталай қысқарған болса, пайдалануды дереу тоқтатыңыз.** Бұл қызып кету, ықтимал күйіктер немесе тіпті жарылыс қаупін тудыруы мүмкін.
4. **Егер электрлит көзіңізге тиген болса, көзіңізді таза сумен шайыңыз және дереу медициналық көмекке жүгініңіз.** Бұл көру қабілетінен айырылуға әкеп соқтыруы мүмкін.

5. Аккумулятор картридждің жалғасуларын бір бірімен матастырмаңыз:
  - (1) Клеммаларды кез келген ток өткізгіш материалдарға тигізбеңіз.
  - (2) Аккумулятор картриджін ішінде шегелер, тиындар, т.б. басқа металл заттары бар контейнерде сақтамаңыз.
  - (3) Аккумулятор блогын суға салмаңыз немесе жаңбыр астында қалдырмаңыз.
 Аккумулятор түйіспелерінің тұйықталуы үлкен ток ағынының пайда болуына, қызып кетуге, ықтимал күйіктерге және тіпті бұзылуға себеп болуы мүмкін.
6. Құралды және аккумулятор блогын температурасы 50 °C-тан (122 °F) асатын жерлерде сақтамаңыз.
7. Аккумулятор блогы қатты зақымдалған немесе толығымен тозған болса да, оны отқа жақпаңыз. Аккумулятор блогы отта жарылып кетуі мүмкін.
8. Аккумуляторды құлатып немесе соғып алмаңыз.
9. Зақымдалған аккумуляторды пайдаланбаңыз.
10. Жинаққа кіретін литий-ионды аккумуляторлар денсаулыққа және қоршаған ортаға зиянды заттар заңнамасы талаптарына сәйкес қарастырылады. Коммерциялық тасымалдау үшін, мысалы, үшінші тараптар, экспедиторлар үшін қаптамада және таңбалауда арнайы талаптар сақталуы тиіс. Жіберілетін өнімді дайындау үшін қауіпті заттар бойынша сарапшы маманмен кеңесу керек. Сонымен қатар ұлттық ережелерді де толық қарап шығыңыз. Ашық түйіспелерді жауып, аккумуляторды қаптамаға қозғалмайтындай етіп орналастырыңыз.
11. Аккумулятор картриджін кәдеге жаратқан кезде оны құралдан шығарып алып, қауіпсіз жерде кәдеге жаратыңыз. Аккумуляторды кәдеге жаратуға қатысты жергілікті ережелерді орындаңыз.
12. Аккумуляторларды тек Makita компаниясы көрсеткен өнімдермен бірге пайдаланыңыз. Аккумуляторларды үйлесімді емес өнімдерге орнату өртке, қызып кетуге, жарылысқа немесе электролит ағуына әкеліп соқтыруы мүмкін.
13. Егер құрал ұзақ уақыт бойы пайдаланылмайтын болса, құралдағы аккумуляторды алып тастау керек.

## ОСЫ НҰСҚАУЛАРДЫ САҚТАҢЫЗ.

**▲САҚ БОЛЫҢЫЗ:** Тек түпнұсқа Makita аккумуляторларын пайдаланыңыз. Түпнұсқа емес Makita аккумуляторларын немесе өзгертілген аккумуляторларды пайдалану нәтижесінде өрт, жарақат алу немесе зақымдалуға себеп болатын аккумулятор жарылуына әкелуі мүмкін. Ол сондай-ақ Makita құралы мен зарядтау құрылғысы үшін Makita кепілдігінің күшін жояды.

## Аккумулятордың максималды қызмет ету мерзімін сақтау бойынша кеңестер

1. Аккумулятор картриджін қуаты толығымен таусылмас бұрын зарядтаңыз. Электр құралының қуаты аз екендігін байқаған кезде, құрал жұмысын тоқтатып, аккумулятор картриджін зарядтаңыз.
2. Толығымен зарядталған аккумулятор картриджін ешқашан қайта зарядтамаңыз. Артық зарядтау аккумулятордың қызмет ету мерзімін қысқартады.
3. Аккумулятор картриджін 10 °C – 40 °C (50 °F – 104 °F) бөлме температурасында зарядтаңыз. Зарядтамас бұрын аккумулятор картриджін суытыңыз.
4. Егер аккумулятор картриджін ұзақ уақыт бойы (алты айдан артық) пайдаланбаған болсаңыз, оны зарядтаңыз.

## БӨЛШЕКТЕР СИПАТТАМАСЫ

Аккумулятор ұстағышы (қосымша керек-жарақ)

► Сурет1

1	Аккумулятор ұстағышы (10,8 В - 12 В макс.)	2	Аккумулятор ұстағышы (14,4 В / 18 В)	3	Белдік ілмері	4	Бау тесірі
---	--	---	--------------------------------------	---	---------------	---	------------

► Сурет2

1	Электр кабелі	2	Аккумулятор қалтасы	3	Қуат түймесі	4	Қыздырғыш бөлім (ішкі)
5	Ұзартқыш сым	-	-	-	-	-	-



# ОРНАТУ

## Аккумулятор картриджін орнату немесе алу

**▲САҚ БОЛЫҢЫЗ:** Аккумулятор картриджін орнатпас немесе алмас бұрын, әрдайым құрылғыны өшіріңіз.

**▲САҚ БОЛЫҢЫЗ:** Аккумулятор картриджін орнатқан немесе алған кезде, аккумулятор ұстағышы мен аккумулятор картриджін мықтап ұстаңыз. Аккумулятор ұстағышы мен аккумулятор картриджін мықтап ұстамаған жағдайда олардың қолыңыздан сырғанап түсіп, нәтижесінде екеуінің де зақымдалуына және/немесе жарақат алуға әкеп соқтыруы мүмкін.

- **Сурет3:** 1. Қызыл индикатор 2. Түйме  
3. Аккумулятор картриджі  
4. Аккумулятор ұстағышы (қосымша керек-жарак)

Аккумулятор картриджін орнату үшін, аккумулятор картриджіндегі тілшені корпусына жырашықпен туралап, оны орнына сырғытып салыңыз. Аккумулятор картриджін сырт еткен дыбыс естіліп, өз орнында құлыпталғанша итеріп салыңыз. Егер түйменің жоғарғы жағында қызыл индикатор көрініп тұрса, демек ол толығымен құлыпталмаған.

Аккумулятор картриджін алу үшін картридждің алдыңғы жағындағы түймені басып, оны аккумулятор ұстағышынан сырғытып шығарып алыңыз.

**▲САҚ БОЛЫҢЫЗ:** Аккумулятор картриджін әрдайым қызыл индикатор көрінбейтіндей етіп, толығымен орнатыңыз. Олай жасамаған жағдайда, ол аккумулятор ұстағышынан кездейсоқ түсіп кетіп, сізді немесе айналаңыздағы адамдарды жарақаттауы мүмкін.

**▲САҚ БОЛЫҢЫЗ:** Аккумулятор картриджін күштеп орнатпаңыз. Егер аккумулятор картриджі жеңіл сырғымаса, демек ол дұрыс салынбаған.

## Аккумулятор ұстағышын бекіту

Аккумулятор қалтасынан электр кабелін шығарып, ұяшықты аккумулятор ұстағышының ашасына қосыңыз.

- **Сурет4:** 1. Электр кабелі 2. Ұяшық 3. Аша

## Аккумулятор қалтасын пайдалану

Аккумулятор ұстағышын (аккумулятор картриджімен) аккумулятор қалтасында сақтауға болады.

Аккумулятор қалтасынан электр кабелін шығарып, ұяшықты аккумулятор ұстағышының ашасына қосыңыз. Содан кейін аккумулятор ұстағышын (аккумулятор картриджімен) аккумулятор қалтасына салып, сыдырма ілгекті жабыңыз.

- **Сурет5**

**▲САҚ БОЛЫҢЫЗ:** Аккумулятор ұстағышын (аккумулятор картриджімен) аккумулятор қалтасында салғаннан кейін ілгекті бекіткеніңізге көз жеткізіңіз.

Аккумулятор ұстағышындағы белдік ілмегін бұрандаларды алу арқылы ажыратуға болады.

- **Сурет6:** 1. Бұранда 2. Белдік ілмегі

## Ұзартқыш сымды пайдалану

Аккумулятор ұстағышын аккумулятор қалтасынан шығарсаңыз, қуат сымының ұяшығы мен аккумулятор ұстағышының ашасы арасындағы ұзартқыш сымды қосыңыз.

- **Сурет7:** 1. Ұзартқыш сым 2. Ұяшық 3. Аша

**НАЗАР САЛЫҢЫЗ:** Ұзартқыш сымды пайдалану кезінде аккумулятор ұстағышы абайсызда түсіп қалуы мүмкін болғандықтан, оны мұқият қолданыңыз.

## Аккумулятор ұстағышындағы белдік ілмегін пайдалану

Аккумулятор ұстағышын белдігіңізге тағатын болсаңыз, аккумулятор ұстағышының белдік ілмегін белдігіңізге бекітіп, ұяшықты аккумулятор ұстағышының ашасына қосыңыз.

- **Сурет8:** 1. Белдік ілмегі 2. Аккумулятор ұстағышы 3. Бел буатын белдік 4. Аша 5. Ұяшық

**НАЗАР САЛЫҢЫЗ:** Аккумулятордың абайсызда түсіп қалуына жол бермеу үшін, бау тесігін пайдалану арқылы бау тағып, оны мықтап бекітіңіз.

Аккумулятор ұстағышының түсіп қалуға жол бермейтін функциясы бар. Аккумулятор ұстағышын белдіктен алу кезінде оны босату түймесін басып тұрып, тартыңыз.

- **Сурет9:** 1. Босату түймесі

# ФУНКЦИОНАЛДЫҚ СИПАТТАМАСЫ

## Қуат түймесі

Жамылғыны қосу үшін, қуат түймесін бірнеше секунд бойы басып тұрыңыз. Өшіру үшін қуат түймесін қайта басып тұрыңыз.

## Температураны реттеу

**▲САҚ БОЛЫҢИЗ:** Үздіксіз жұмыс істеу үшін температура параметрін "төмен" (көк) күйіне орнатыңыз. Терінің белгілі бір бөлігі құрылғының қыздырғыш бөлімімен ұзақ уақыт жанасса, төмен температуралы күйікке ұшырау қаупі бар.

Температура параметрлері үш күйден тұрады (жоғары, орташа, төмен). Жамылғыны қосқан кезде температура "жоғары" күйіне орнатылады. Қуат түймесін басқан сайын температура параметрі суретте көрсетілгендей өзгереді. Қуат түймесінің түсі ағымдағы параметрді көрсетеді.

► **Сурет10:** 1. Қызыл: "жоғары" 2. Ақ: "орташа" 3. Көк: "төмен"

## Аккумулятордың қалған қуатын көрсету

**Тек индикаторы бар аккумулятор картриджіне арналған.**

► **Сурет11:** 1. Индикатор шамдары 2. Тексеру түймесі

Аккумулятордың қалған қуатын көрсету үшін аккумулятор картриджіндегі тексеру түймесін басыңыз. Индикатор шамдары бірнеше секунд жанып тұрады.

Индикатор шамдары			Қалған қуат
Жанып тұру	Өшірулі	Жыпылықтау	
			75% - 100%
			50% - 75%
			25% - 50%
			0% - 25%
			Аккумуляторды зарядтаңыз.
(Тек 14,4 В және 18 В аккумуляторлар үшін)			
			Аккумулятор ақаулы болуы мүмкін.
(Тек 14,4 В және 18 В аккумуляторлар үшін)			

**ЕСКЕРТПЕ:** Қолдану жағдайларына және қоршаған ортаның температурасына қарай көрсеткіш нақты қуаттан біршама ерекшеленуі мүмкін.

## Аккумулятордың қорғау жүйесі

Құрылғы аккумуляторды қорғау жүйесімен жабдықталған. Бұл жүйе аккумулятордың қызмет ету мерзімін ұзарту үшін жылыту бөліктерінің қуат көзін автоматты түрде өшіреді. Егер аккумулятордың қалған қуаты тым төмен болса, онда құрылғы жұмыс істемейді. Құрылғыны іске қосқанда қуат жылыту бөліктеріне қайта беріледі, бірақ көп ұзамай тоқтайды. Бұл жағдайда аккумулятор картриджін шығарып алып, қайта зарядтаңыз.

## USB құрылғыларын қосу

**▲САҚ БОЛЫҢИЗ:** USB құрылғысын енгізетін портпен үйлесімді құрылғыларды ғана қосыңыз. Өйтпесе бұл аккумулятор ұстағышының ақаулығына себеп болуы мүмкін.

**НАЗАР САЛЫҢИЗ:** USB құрылғысын аккумулятор ұстағышына (аккумулятормен) қосудан бұрын, әрдайым USB құрылғысында деректердің резервтік көшірмесін жасаңыз. Өйтпесе бұл деректеріңіздің жоғалуына себеп болуы мүмкін.

Аккумулятор ұстағышы (аккумулятор картриджімен) USB құрылғылары үшін сыртқы қуат көзі ретінде жұмыс істеуі мүмкін.

Қақпақты ашып, USB кабелін (бірге берілмеген) аккумулятор ұстағышындағы қуат көзінің портына қосыңыз. Содан кейін кабельдің екінші ұшын құрылғыға қосып, USB портының жанындағы ауыстырып-қосқышты қосыңыз.

Аккумулятор ұстағышы (аккумулятор картриджімен) 5 В ТТ, 2,4 А (максимум) қамтамасыз етеді.

► **Сурет12:** 1. Қақпақ 2. Ауыстырып-қосқыш

**ЕСКЕРТПЕ:** Аккумулятор ұстағышы кейбір USB құрылғыларын зарядтамауы мүмкін.

**ЕСКЕРТПЕ:** Пайдаланбайтын кезде немесе зарядтаудан кейін, USB кабелін алып тастаңыз және қақпақты жабыңыз.

**ЕСКЕРТПЕ:** Аккумулятор қуаты ауыстырып-қосқыш қосулы кезде тұтынылады. Құрылғыны пайдаланбаған кезде ауыстырып-қосқышты әрдайым өшіріп жүріңіз.

**ЕСКЕРТПЕ:** Бірнеше USB құрылғысын зарядтау кезінде келесі құрылғыны зарядтауды бастаудан бұрын, алдыңғы құрылғының зарядталуы аяқталғаннан кейін шамамен 10 секунд күтіңіз.

## Пайдалану үлгілері

Жамылғыдағы тойтарма түймелер мен бауларды бекіткеннен кейін, жамылғыны иығыңызды және беліңізді жылыту үшін пайдалануға болады.

► **Сурет13**

► **Сурет14:** 1. Тойтарма түйме 2. Бау

► **Сурет15:** 1. Тойтарма түйме 2. Бау

**НАЗАР САЛЫҢЫЗ:** Жамылғы ішіндегі қыздырғыш элементтің зақымдалуына жол бермеу үшін, жамылғыны жастық немесе кілемше ретінде пайдалануға болмайды.

**НАЗАР САЛЫҢЫЗ:** Жамылғыны иығыңызға немесе бөліңізге жамылған кезде, тойтарма түймені немесе бауды бекіткеніңізге көз жеткізіңіз.

## ТЕХНИКАЛЫҚ ҚЫЗМЕТ КӨРСЕТУ

**▲САҚ БОЛЫҢЫЗ:** Тексеру немесе техникалық қызмет көрсету жұмыстарын жүргізуге әрекеттенбес бұрын, әрдайым жамылғының өшірулі екендігіне және аккумулятор картриджінің алынғанына көз жеткізіңіз.

**▲САҚ БОЛЫҢЫЗ:** Жамылғы қосылмаса немесе толық зарядталған аккумулятор картриджінде қандай да бір ақау анықталса, аккумулятор ұстағышының және аккумулятор картриджінің клеммаларын тазалаңыз. Жамылғы өлі де дұрыс жұмыс істемесе, оны пайдалануды тоқтатып, өкілетті қызмет көрсету орталығына хабарласыңыз.

**НАЗАР САЛЫҢЫЗ:** Жанармайды, бензинді, сұйылтқышты, спиртті немесе соған ұқсас заттарды ешқашан пайдаланбаңыз. Нәтижесінде түссіздену, бүліну немесе жарықтар пайда болуына әкелуі мүмкін.

Өнімнің ҚАУІПСІЗДІГІ мен СЕНІМДІЛІГІН қамтамасыз ету үшін, жөндеу жұмыстары, кез келген басқа техникалық қызмет көрсету немесе реттеу әрдайым Makita қосалқы бөлшектерін пайдалану арқылы Makita компаниясының өкілетті немесе зауыттық қызмет көрсету орталықтары тарапынан орындалуы керек.

## Жамылғыны тазалау

- Жуудан бұрын аккумулятор ұстағышын (немесе ұзартқыш сымды) жамылғыдан ажыратыңыз.
- Электр кабелін аккумулятор қапталасына салып, жуудан бұрын сыдырма ілгекті жапқаныңызға көз жеткізіңіз.
- Белгідегі нұсқауларды орындаңыз.
- Жамылғыны басқа киімдермен бірге жууға болмайды. Әйтпесе бұл түстің оңуына немесе араласуына әкелуі мүмкін.
- Матаны жұмсартқыш құралды пайдалануға болмайды.
- Тек бейтарап тазалағышты пайдаланыңыз.
- Жуғаннан кейін жамылғыны кір жуғыш машинадан бірден шығарыңыз.

## Сақтау

Құрылғыны пайдаланбайтын кезде аккумулятор ұстағышын жамылғыдан ажыратыңыз. Жамылғыны сақтауға арналған қапта сақтаңыз.

► **Сурет16:** 1. Сақтауға арналған қап

**НАЗАР САЛЫҢЫЗ:** Жамылғыны жиектері өткір заттармен сақтамаңыз. Кері жағдайда жамылғыға зақым келуі мүмкін.

**НАЗАР САЛЫҢЫЗ:** Аккумулятор ұстағышы мен жамылғысын құрамында нафталин немесе камфора бар репеллентпен бірге сақтамаңыз. Бұл пластик бөлшектің және кабель оқшаулағышының тоттануына себеп болуы мүмкін.

## ҚОСЫМША КЕРЕК-ЖАРАҚТАР

**▲САҚ БОЛЫҢЫЗ:** Бұл керек-жарақтар мен қондырмалар осы нұсқаулықта көрсетілген Makita құралымен бірге пайдалануға ұсынылады. Кез келген басқа керек-жарақтар мен қондырмаларды пайдалану адамдардың жарақаттануына әкелуі мүмкін. Керек-жарақты немесе қондырманы тек өз мақсатында ғана қолданыңыз.

Осы керек-жарақтар туралы қосымша мәлімет алу үшін көмек қажет болса, жергілікті Makita қызмет көрсету орталығына хабарласыңыз.

- Аккумулятор ұстағышы
- Makita түпнұсқа аккумуляторы және зарядтау құрылғысы

**ЕСКЕРТПЕ:** Тізімдегі кейбір элементтер стандартты керек-жарақтар ретінде құралдың қаптамасында болуы мүмкін. Олар елге байланысты әртүрлі болуы мүмкін.

## 警告

重要須知。請妥善保存供日後使用。

- 不使用時，請如下存放：
  - 在折疊收納前請先等待冷卻。
  - 存放時請勿在本器具上方擺放物品而導致產生摺痕。
- 時常檢查本器具以確認是否有磨損或受損的跡象。若有此跡象或本器具遭誤用，請退回至供應商尋求解決方法。
- 本器具非醫院醫療用品。
- 本器具不得由對高溫不敏感，以及其他過於虛弱，而無法對過熱情況做出反應的人士使用。
- 三歲以下兒童因無能力對過熱情況做出反應，所以禁止使用本器具。
- 本器具不適合三歲以上幼童使用，除非父母或監護人預先設定完成，或除非該幼童經適當指導瞭解安全操作控制項。
- 在清洗期間禁止弄濕開關或控制裝置，且在烘乾期間電線必須固定擺放，確保水不會流入開關或控制裝置中。
- 歐洲使用者須知：8 歲以上兒童及身體、感官或智力缺陷者，或缺乏使用經驗與知識者，需在人員監督或瞭解如何安全使用器具，並瞭解可能產生之危險的情況下，使用本器具。兒童不得把玩本器具。在未經監督的情況下，不得讓兒童進行清潔及保養工作。
- 非歐洲地區使用者須知：本器具不適用於身體、感官或智力缺陷者，或缺乏使用經驗與知識者（包括兒童），除非由負責這些人員安全的監護人監督或瞭解如何安全使用器具。應監督兒童，確保他們不會將本器具當成玩具。
- 使用本器具時，若出現下列症狀，請將其取下並立即就醫。否則，可能會有熱衰竭或中暑風險。

- 最初徵兆：  
任何不適感；過度流汗；脖子疼痛；反胃；暈眩或嗜睡。
- 熱衰竭／中暑症狀：  
反胃及嘔吐；抽痛性頭痛；暈眩及嗜睡；無汗；皮膚泛紅、發熱且乾燥；肌肉無力或抽搐；心跳加速；呼吸淺快；行為改變，如神智混亂、定向障礙或步履失衡；失去意識。

## 規格

型號：	CB100D	DCB200
材質	外部：100% 聚酯纖維 填充物：100% 聚酯纖維 內裡：100% 聚酯纖維	
溫度調整段數	3	
尺寸（長 x 寬）	700 mm x 1,400 mm	
淨重 *	0.58 kg	

\* 不含電池座、電池組、延長線及收納袋的約略重量。

### 電池座和電池組的規格

USB 電源埠	D.C. 5V，2.4 A，A 型	
額定電壓	D.C. 10.8 V - 12 V（最大） D.C. 14.4 V D.C. 18 V	
電池組	10.8 V - 12V（最大）	BL1015 / BL1016 / BL1020B / BL1021B / BL1040B / BL1041B
	14.4 V	BL1415 / BL1415N / BL1430 / BL1430B / BL1440 / BL1450 / BL1460B
	18 V	BL1815 / BL1815N / BL1820 / BL1820B / BL1830 / BL1830B / BL1840 / BL1840B / BL1850 / BL1850B / BL1860B

- 生產者保留變更規格不另行通知之權利。
- 規格和電池組可能因銷往國家之不同而異。

**⚠警告：**務必使用上述的電池組。使用任何其他電池組可能會導致人員受傷和／或火災。

## 電池座及電熱毯的組合

如需電池座及電熱毯的組合，請參見下表。

- 若為 10.8 V - 12 V (最大) 的電池，請使用「YL00000003」或「YL00000023」電池座。
- 若為 14.4 V 或 18V 的電池，請使用「YL00000004」或「YL00000024」電池座。

型號	電池	電池座零件號碼
CB100D	10.8 V - 12 V (最大)	YL00000003 或 YL00000023
DCB200	14.4 V 或 18V	YL00000004 或 YL00000024

注：可用電池座可能因國家而異。

## 操作時間

### CB100D

溫度設定	電池組	
	BL1040B / BL1041B	
高	4 小時	
中	7.5 小時	
低	14 小時	

### DCB200

溫度設定	電池組	
	BL1460B	BL1860B
高	6 小時	10 小時
中	12 小時	20 小時
低	23 小時	35 小時

- 上表的操作時間為概略指南。可能與實際操作時間有所不同。
- 操作時間可能視電池類型、充電狀態和使用情形而有所不同。
- 電池組可能因銷往國家之不同而異。

## 符號

本產品使用下列部分符號。使用前，請務必理解其含義。



請仔細閱讀使用說明書。



30° C 以下低速機洗。



請勿漂白。



請勿絞擰。



請勿熨燙。



請勿乾洗。



切勿讓幼童使用  
(0-3 歲)。



請勿插入別針。



以低溫烘乾。



吊掛晾乾。



III 類電器。



僅用於歐盟國家  
正確丟棄本產品  
此標記代表在歐盟境內，本產品不應與其他家庭廢棄物一同丟棄。為了避免任意丟棄的廢棄物對環境或人體健康造成危害，請負起回收責任，促進物質資源的永續利用。若要回收舊裝置，請善用資源回收系統，或聯絡當初出售本產品的經銷商。經銷商能以環保方式回收本產品。

## 用途

本器具適用在寒冷環境中為身體保暖。

## 安全警告

**警告：**請仔細讀完下列安全警告以及安全事項。未按照以下列舉的警告和安全事項而使用或操作可能導致觸電、火災和/或嚴重傷害。

### 妥善保存所有的警告和安全事項說明以備將來參考。

警告及注意事項中的「器具」一詞係指電熱毯及配備電池組的電池座。

#### 一般安全警告

- 兒童、殘障人士或任何對熱感覺遲鈍的人，例如血液循環不良的人，應避免使用此器具。
- 請勿將本器具用於非預定用途。
- 切勿在潮濕時使用本器具。
- 請勿赤裸身體使用本器具。
- 若您感覺有任何異常，請立即關閉器具電源並取下電池座。
- 請勿使電源線及延長線被夾住。纜線受損可能會造成觸電或起火。
- 若發現任何異常，請聯絡您當地的維修中心進行維修。
- 請勿使用別針或類似物品。內部的電源配線可能會受損。
- 保留保養標籤及銘板。若發生無法閱讀或遺失情事，請聯絡授權的維修中心進行維修。
- 依使用環境選擇適當的溫度設定以供持續使用。
- 在清洗及烘乾時不可弄濕電池組、電池座和接頭。

- 本器具不適合幼童使用，除非父母或監護人預先設定完成，或除非該幼童經過適當指導瞭解安全操作控制項。
- 請留意避免讓相同部位的皮膚長時間接觸加熱處。若加熱處長時間接觸相同部位的皮膚，即使是相對低溫（40 至 60 °C）也可能會發生低溫灼傷。
- 當您感覺燙時，請停止使用本器具。
- 切勿在睡覺時使用本器具。
- 為避免中暑，請在移至明顯更高溫度的環境後中斷本器具的連接。
- 請勿在電熱毯上插入別針。
- 充電前請先取出器具電池。
- 取出器具中電力耗盡的電池，並以安全的方式棄置。
- 不使用時，請將電熱毯的電池座取下。
- 存放本器具前，請取出電池座的電池。
- 請勿讓供電端短路。
- 請勿在火源附近或可能發生爆炸的地點使用本器具，例如有可燃液體、氣體或粉塵的環境。
- 請勿對寵物使用本器具。請將本器具遠離寵物。
- 請勿拋擲或轉動本器具。
- 請勿在本器具上放置重物。
- 請勿在電熱毯折疊的情況下使用本器具。
- 請勿使躺椅或床等可移動器具夾住電線及電熱毯。
- 本器具請勿與其他加熱器具同時使用。

#### 清洗

- 清洗電熱毯時，請依電熱毯上注意標籤的指示進行。
- 清潔電熱毯時，請取下電池座、延長線及電池組。將電源線放入電池袋，並拉上拉鍊。

#### 作業區域安全

- 請保持作業區域清潔和明亮。混亂和昏暗的場所會增加事故風險的機率。

#### 電氣安全

- 請勿將本器具暴露在雨或潮濕環境中。若水滲入器具會增加觸電危險。
- 請勿不當使用電線。搬動、拉動電熱毯，或拔除插頭時，切勿拉扯電線。另應避免使電線接觸高熱物體、油、尖銳邊緣。
- 請勿連接電源至 USB 埠。否則會有起火的危險。USB 埠僅適用於為低電壓裝置充電。
- 不充電時，務必將 USB 埠外蓋蓋上。
- 請勿在 USB 電源埠中插入釘子、電線等物品。否則發生短路可能會造成產生煙霧及起火。

- 請勿在手潮濕或沾有油脂的情形下拿取電線與電池。
- 切勿在電線或插頭受損時使用本器具。
- 請務必使用 **Makita**（牧田）規定的電池組及電池座。
- 請勿在電池供電時中斷連接任何電線。幼童可能會將通電的插頭放入口中並造成受傷。
- 請勿將電池座插頭連接至非 **Makita**（牧田）規定的器具。

#### 人身安全

- 使用本器具時，請保持警覺，關注進行中的操作並善用常識。請勿在疲勞或服用藥物、酒精或治療影響下使用本器具。在使用本器具期間分心，可能會導致嚴重人員受傷。

#### 器具使用和注意事項

- 若開關無法開啟或關閉電源，請勿使用本器具。無法使用開關控制的器具十分危險，且必須進行修理。
- 保養本器具。檢查零件損壞及任何其他可能會影響器具操作的情況。如有損壞，必須在使用前將器具妥善修理。
- 按照使用說明書，根據作業條件和要執行的作業使用本器具。將器具用於非預定操作，可能會導致危險情況。
- 若保險絲連結已鏽蝕，請將器具退回授權的維修中心進行維修。

#### 用電池驅動的電動工具的使用和注意事項

1. 僅使用製造商指定的充電器進行充電。使用適用於某一類型電池組的充電器給其他電池組充電可能會引起火災。
2. 僅使用專門設計的電池組給電動工具供電。使用任何其他電池組可能會造成人身傷害及火災。
3. 不使用電池組時請將其遠離紙夾、硬幣、鑰匙、釘子、螺絲或其他小型金屬物體放置。這些物體可能會使電池端子短路。短接電池端子可能會引起燃燒或起火。
4. 使用過度時，電池中可能溢出液體；請避免接觸。如果意外接觸到電池漏液，請用水沖洗。如果液體接觸到眼睛，請就醫。電池漏液可能會導致過敏發炎或灼傷。
5. 請勿使用損壞或經修改過的電池組或工具。損壞或經修改過的電池可能會出現無法預料的運作情形，而引發火災、爆炸或人員受傷風險。
6. 請勿將電池組或工具暴露於火源或高溫環境。暴露於火源或 130°C 以上的高溫可能會發生爆炸。

7. 請遵守所有充電說明，並勿於說明中指定之溫度範圍外進行電池組或工具充電。以錯誤的方式或於指定之溫度範圍外進行充電，可能會損壞電池，並增加火災風險。

### 電池組的重要安全須知

1. 使用電池組之前，請閱讀（1）充電器、（2）電池和（3）使用電池的產品上的所有指示說明和注意標識。
2. 請勿拆解電池組。
3. 如果工具運行時間極短，請立即停止使用。否則可能會導致過熱、起火甚至爆炸。
4. 如果電解液進入眼睛，請立即用清水沖洗並就醫。這種情況可能會導致失明。
5. 請勿短接電池組：
  - (1) 請勿用任何導電材料觸碰電池端子。
  - (2) 避免將電池組與釘子、硬幣等金屬物品存放在同一容器中。
  - (3) 請勿將電池組置於水中或使其淋雨。

電池短路會產生較大的電流、導致過熱並可能引起起火甚至擊穿。

6. 請勿將工具和電池組存放於溫度可能達到或超過 50°C 的場所。
7. 請勿焚燒電池組，即使其已嚴重損壞或徹底磨損。電池組會在火中爆炸。
8. 小心勿跌落或撞擊電池。
9. 請勿使用損壞的電池。
10. 本工具附帶的鋰離子電池需符合危險品法規要求。  
第三方或轉運代理在進行商業運輸時，應遵循包裝和標識方面的特殊要求。有關運輸項目的準備作業，諮詢危險品方面的專業人士。同時，請遵守可能更詳盡的國家法規。  
請使用膠帶保護且勿遮掩表面的聯絡資訊，並牢固封裝電池，使電池在包裝內不可動。
11. 廢棄電池須移出工具並安全地棄置。關於如何處理廢棄的電池，請遵循當地法規。
12. 電池僅可用於 **Makita**（牧田）規定產品。將電池裝入非相容產品中可能會導致起火、過熱、爆炸或電解液滲漏情形。
13. 若工具長期間不使用，電池須從工具移出。

### 妥善保存這些手冊。



**⚠️小心：**請僅使用原裝Makita（牧田）電池。使用非原裝Makita（牧田）電池或經過改裝的電池可能會導致電池爆炸，從而造成火災、人身傷害或物品受損。同時也會導致牧田工具和充電器的牧田保修服務失效。

## 保持電池最大使用壽命的提示

1. 要在電池組完全放電前對其充電。當發現工具動力不足時，一定要停止使用工具並對電池組進行充電。
2. 切勿對已經充滿的電池組再次充電。過度充電會縮短電池的使用壽命。
3. 要在室溫為10°C–40°C的條件下對電池組充電。請在充電前使處於發熱狀態的電池組冷卻。
4. 如果電池組長時間（超過六個月）未使用，請給其充電。

## 部件說明

### 電池座（選購配件）

#### ► 圖片1

1	電池座 (10.8 V - 12 V (最大))	2	電池座 (14.4 V /18 V)	3	皮帶鉤	4	帶孔
---	--------------------------------	---	-----------------------	---	-----	---	----

#### ► 圖片2

1	電源線	2	電池袋	3	電源按鈕	4	加熱部位（內部）
5	延長線	-	-	-	-	-	-

## 安裝

### 安裝或拆卸電池組

**⚠️小心：**安裝或拆卸電池組前，請務必關閉裝置電源。

**⚠️小心：**安裝或拆卸電池組時，請拿穩電池座和電池組。若未拿穩電池座和電池組，可能導致它們從您手中滑落，造成電池座和電池組損壞及／或人身傷害。

- **圖片3:** 1. 紅色指示燈 2. 按鈕 3. 電池組 4. 電池座（選購配件）

安裝電池組時，將電池組舌片對準電池倉槽溝，將其滑入正確位置。將電池組插到底，直到發出喀嗒聲並鎖入定位為止。如果您尚能看見按鈕上側的紅色指示燈，則說明還未完全鎖定。

拆卸電池組時，請按壓電池組前側按鈕，同時將其從電池座中抽出。

**⚠️小心：**務必將電池組完全插入，直至看不到紅色指示燈為止。否則電池組可能會不小心從電池座中脫落，造成您自身或周圍人員受傷。

**⚠️小心：**請勿強行安裝電池組。如果電池組滑入不順暢，表示未正確插入。

### 安裝電池座

將電源線自電池袋中取出，並將插孔連接至電池座插頭。

- **圖片4:** 1. 電源線 2. 插孔 3. 插頭

### 電池袋

電池座（含電池組）可存放在電池袋中。將電源線自電池袋中取出，並將插孔連接至電池座插頭。然後將電池座（含電池組）放入電池袋中，並拉上拉鍊。

- **圖片5**

**⚠️小心：**將電池座（含電池組）放入電池袋後，請務必拉上拉鍊。

電池座上的皮帶鉤可透過卸下螺絲拆下。

- **圖片6:** 1. 螺絲 2. 皮帶鉤

## 使用延長線

若將電池座置於電池袋外，請在電源線插孔及電池座插頭間連接延長線。

► 圖片7: 1. 延長線 2. 插孔 3. 插頭

**注意：** 使用延長線時，請小心拿取電池座，因電池座可能會意外摔落。

## 使用電池座上的皮帶鉤

若將電池座掛於腰帶上，請將電池座的皮帶鉤鉤在腰帶上，然後將插孔連接至電池座插頭。

► 圖片8: 1. 皮帶鉤 2. 電池座 3. 腰帶 4. 插頭 5. 插孔

**注意：** 為避免電池座意外摔落，請使用帶孔繫上帶子，並將其固定。

電池座具有防摔功能。從皮帶解開電池座時，請在按下開鎖按鈕的同時，拉起電池座。

► 圖片9: 1. 開鎖按鈕

## 功能描述

### 電源按鈕

若要開啟電熱毯電源，請按住電源按鈕數秒。若要關閉電源，請再次按住電源按鈕。

### 溫度調整

**小心：** 若要連續使用，請將溫度設定設為「低」（藍色）。若加熱處長時間接觸相同部位的皮膚，可能會發生低溫灼傷。

共有三個溫度設定（高、中、低）。當您開啟電熱毯電源時，溫度會設為「高」。每次按下電源按鈕時，溫度設定都會如下圖所示變更。電源按鈕的色彩會顯示目前的設定。

















► 圖片10: 1. 紅色：「高」 2. 白色：「中」 3. 藍色：「低」

### 顯示電池的剩餘電量

僅適用於帶指示燈的電池組

► 圖片11: 1. 指示燈 2. 檢查按鈕

按下電池組上的檢查按鈕顯示剩餘電池電量。指示燈將亮起數秒。

指示燈			剩餘電量
 亮起	 關閉	 閃爍	
			75%至100%
			50%至75%
			25%至50%
			0%至25%
			請對電池進行充電。
   			電池可能存在故障。

**注：** 根據使用條件和環境溫度，指示電量可能於實際電量有稍許不同。

### 電池組保護系統

本裝置配備電池保護系統。此系統可自動切斷加熱零件電源，以延長電池使用壽命。若剩餘電池電量過低，裝置將無法運作。當您開啟裝置電源時，電源會再次供給加熱零件，但會立即停止。此時，請取出電池組並進行充電。

### 連接 USB 裝置

**小心：** 僅可連接與 USB 電源供應連接埠相容的裝置。否則會造成電池座故障。

**注意：** 將 USB 裝置連接至電池座（內有電池）前，請務必備份 USB 裝置中的資料。否則資料恐有遺失之虞。

電池座（含電池組）可當成外部電源供 USB 裝置使用。

打開保護蓋並將 USB 纜線（未隨附）連接至電池座的電源供應連接埠。接著，將纜線另一端連接到裝置上，並開啟 USB 連接埠旁的開關。

電池座（含電池組）供應 DC 5V、2.4 A（最大）之電源。

► 圖片12: 1. 保護蓋 2. 開關

注：電池座可能不會供電給部份 USB 裝置。

注：不使用或充電後，請拔除 USB 纜線並關上外蓋。

注：啟動開關時會消耗電池的電力。如不使用，請務必關閉電源開關。

注：為多部 USB 裝置連續充電時，在完成上一部裝置充電後請等待約 10 秒再開始為下一部裝置充電。

## 使用範例

扣上電熱毯上的四合釦及帶子，即可使用電熱毯為肩部及腰部保暖。

### ► 圖片13

► 圖片14: 1. 四合釦 2. 帶子

► 圖片15: 1. 四合釦 2. 帶子

注意：為避免電熱毯內部的加熱部位受損，請勿將電熱毯作為坐墊或地毯使用。

注意：將電熱毯置於肩部或腰部時，請務必扣上四合釦或將帶子綁緊。

## 保養

**⚠小心：** 進行檢查或保養之前，請務必關閉電熱毯電源並拆下電池組。

**⚠小心：** 若使用充滿電的電池組無法開啟電熱毯電源，或發現任何故障，請清潔電池座及電池組端子。若電熱毯仍無法正確運作，請停止使用電熱毯，並聯絡授權的維修中心。

注意：切勿使用汽油、苯、稀釋劑、酒精或類似物品清潔工具。否則可能會導致工具變色、變形或出現裂縫。

為了保證產品的安全與可靠性，任何維修或其他維修保養工作需由 Makita（牧田）授權的或工廠維修服務中心來進行。務必使用 Makita（牧田）的更換部件。

## 清潔電熱毯

- 清洗前，請取下電熱毯的電池座（或延長線）。
- 清洗前，請務必將電源線放入電池袋，並拉上拉鍊。
- 請遵循標籤上的說明。
- 請勿將電熱毯與其他衣物一起清洗。否則會造成褪色或遭到染色。
- 請勿使用衣物柔軟精。
- 務必使用中性清潔劑。
- 清洗後，請立即將電熱毯自洗衣機中取出。

## 存放

不使用時，請將電熱毯的電池座取下。請將電熱毯裝入收納袋中。

► 圖片16: 1. 收納袋

注意：電熱毯請勿與邊緣銳利的物體一起存放。否則，可能會使電熱毯受損。

注意：請勿將電池座及電熱毯與含有苯或樟腦的防蟲劑一起存放。這樣做可能會腐蝕塑膠部件與電纜絕緣層。

## 選購附件

**⚠小心：** 這些附件或裝置專用於本說明書所列的 Makita（牧田）專用工具。如使用其他廠牌附件或裝置，可能導致傷人的危險。僅可將選購附件或裝置用於規定目的。

如您需要瞭解更多關於這些選購附件的信息，請諮詢當地的 Makita（牧田）維修服務中心。

- 電池座
- Makita（牧田）原裝電池和充電器

注：本列表中的一些部件可能作為標準配件包含於工具包裝內。規格可能因銷往國家之不同而異。

**Makita Europe N.V.** Jan-Baptist Vinkstraat 2,  
3070 Kortenberg, Belgium

**Makita Corporation** 3-11-8, Sumiyoshi-cho,  
Anjo, Aichi 446-8502 Japan

[www.makita.com](http://www.makita.com)

CB100D-  
31L(CE)-1905  
EN, FR, DE, IT, NL,  
ES, PT, DA, EL, TR,  
PL, HU, SK, CS,  
UK, RO, SL, SQ,  
BG, HR, MK, SR,  
RU, SV, NO, FI, LV,  
LT, ET, KK, ZHTW  
20190418